

PROSTO

home

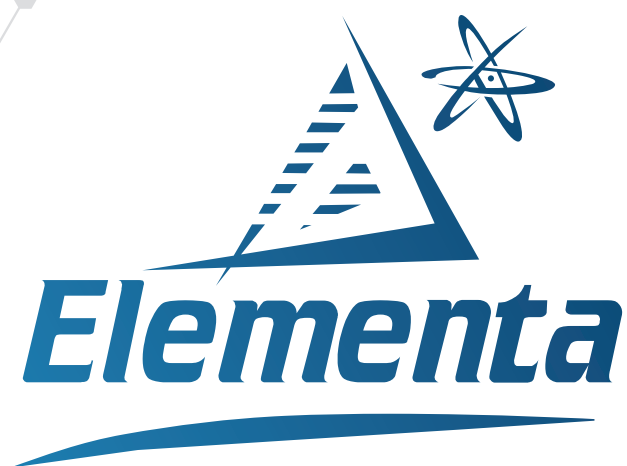

KATALOG – RASVETA 2017

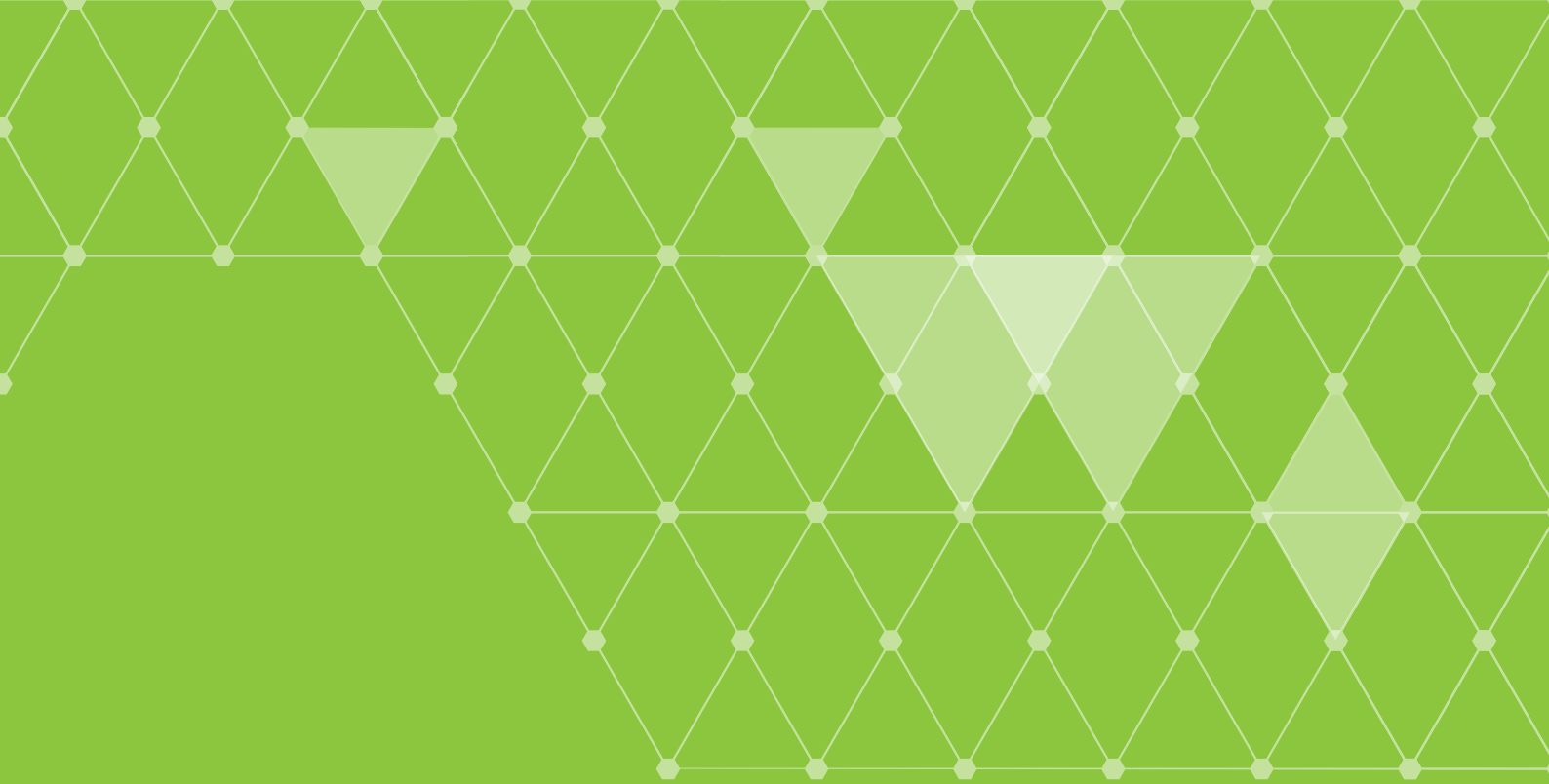

www.elementa.rs



Sadržaj



SIJALICE

6–21

LED sijalice	7
Štedljive sijalice	15
Halogene sijalice	20
LED cevi	21



REFLEKTORI

22–31

LED reflektori	23
LED solarni reflektori	28
Halogeni reflektori	29

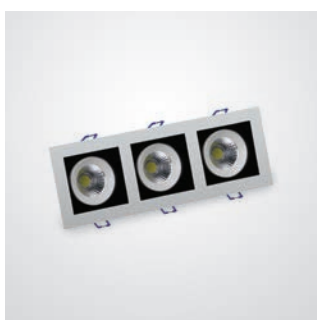

UGRADNE I NADGRADNE LAMPE

32–49

Ugradne LED lampe	33	LED strele	46
Nadgradne LED lampe	39	LED panik lampe	47
LED lampe na šinu	43	Ugradne rozetne	48
LED paneli	44	Armature za LED cevi	49



LED TRAKE, MODULI I PRIBOR

50–69

LED sijalice	51	Ispravljači napona	61
LED moduli	53	Priključni kablovi i oprema	65
ALU profili za LED trake	55	Svetleća creva	67
Kontroleri za LED trake	59	Grla i adapteri	68

Uvod

Vreme u kojem je za kupovinu odgovarajuće sijalice bilo dovoljno samo proveriti snagu sijalice na ambalaži polako ostaje iza nas. Razvoj tehnologije, podizanje svesti o ekonomiji i očuvanju životne sredine su sa sobom doneli bitne promene u svetlosnoj tehnici. Tako se, danas, korisnicima nudi izuzetno širok spektar LED svetlosne tehnike.

LED tehnologija je trenutno najekonomičnija solucija kada je u pitanju bilo koji tip rasvete. Pored ekonomičnosti, LED rasveta je izuzetno prilagodljiva svim potrebama korisnika uz poznavanje nekoliko pojmova kao što su jačina svetlosti, snaga i temperatura boje svetlosti.



JAČINA SVETLOSTI

Kada je u pitanju jačina svetlosti, u LED rasveti se ne možemo osloniti isključivo na snagu, kao što je to bio slučaj ranije. Za predstavljanje jačine svetlosti koristi se merna jedinica Lumen. Što znači, više lumena – više svetla.

Bitno je znati i da Lumen (lm) i Lux (lx) nisu iste merne jedinice i da ih ne treba mešati. Lumen predstavlja jačinu svetlosti, dok Lux predstavlja osvetljenost prostora.

Na osnovu podataka iz tabele se može videti da je LED rasveta najekonomičniji tip rasvete. Prednost LED sijalice je izuzetno dug radni vek kao i mala potrošnja električne energije. Takođe LED rasveta nije osetljiva na promene napona kao klasične sijalice.

NAPOMENA: podaci iskazani u tabeli mogu da variraju. U zavisnosti od proizvođača kao i tipa LED diode (tipovi LED dioda: SMD LED, POWER LED, COB LED) može da varira i jačina svetlosti koju sijalica daje.

	najmanje efikasna		najefikasnija
	Klasična sijalica	Štedljiva sijalica	LED sijalica
			
☀️ manje svetla	200 lumena	25 W	5 W
	350 lumena	40 W	9 W
	550 lumena	60 W	11 W
	750 lumena	75 W	15 W
	1100 lumena	100 W	20 W
☀️ više svetla	1500 lumena	150 W	25 W
	2000 lumena	200 W	30 W
			18 W

lm (lumen): jačina svetlosti ; W (Watt): snaga

SNAGA

I pored svih promena u svetlosnoj tehnici, snaga i dalje ima veoma bitnu ulogu, pa tako šablon „veća snaga – veći račun za struju“ ostaje nepromenjen. Bitna promena jeste to da je LED rasveta znatno manji potrošač električne energije od standardne rasvete. To znači da sa LED rasvetom dobijamo više svetla za manje novca. Zato je i bitno imati uvid u odnos između jačine svetlosti i snage, jer je upravo to ono što čini LED rasvetu ekonomičnom. Odnos jačine svetlosti i snage može se uporediti na tabeli.



TEMPERATURA BOJE SVETLOSTI

Još jedan bitan parametar za odabir LED rasvete jeste temperatura boje svetlosti. Boja svetlosti utiče na to kako ćemo nešto videti pa čak i na to kako ćemo se osećati u nekom ambijentu. Ova osobina LED rasvete predstavlja se u mernoj jedinici Kelvin (K). Postoje tri osnovne kategorije temperature svetlosti, toplo belo svetlo (Warm White), hladno belo svetlo (Cool White) i dnevno svetlo (Day Light).



Toplo bela ili warm white.

Žuto svetlo koje se najčešće koristi za kućno osvetljenje.



Hladno bela ili cool white.

Belo svetlo sa nijansom žute. Odgovara za kućno osvetljenje kao i za kancelarije i radne prostorije.



Dnevno svetlo ili daylight.

Plavičasto bela svetlost. Idealna za osvetljenje radnih pogona, kancelarija, izloga ili otvorenih površina.

IP ZAŠTITA

IP zaštita (eng. „Ingress Protection“) predstavlja kombinaciju brojeva i slova namenjenih da korisnicima električnih proizvoda pruže dodatne informacije o otpornosti proizvoda na spoljašnje faktore kao što su uticaj vode ili čvrstih predmeta. Na osnovu kombinacije brojeva iz tabele moguće je veoma brzo ustanoviti da li proizvod odgovara potrebama korisnika.

ZAŠTITA OD ČVRSTIH PREDMETA		ZAŠTITA OD VODE	
0	Bez zaštite od čvrstih predmeta	0	Bez zaštite od vode
1	Zaštita od čvrstih predmeta većih od 50 mm	1	Zaštita od kapljica vode koje padaju vertikalno
2	Zaštita od čvrstih predmeta većih od 12.5 mm	2	Zaštita od kapljica vode koje padaju pod uglom od 15°
3	Zaštita od čvrstih predmeta većih od 2.5 mm	3	Zaštita od prskajuće vode pod uglom od 60°
4	Zaštita od čvrstih predmeta većih od 1 mm	4	Zaštita od prskajuće vode iz svih smerova
5	Ograničena zaštita od prašine	5	Zaštita od mlazova vode iz svih smerova
6	Potpuna zaštita od prašine	6	Zaštita od snažnih mlazova vode iz svih smerova
X	X – Slovo X se koristi umesto stepena zaštite čije navođenje nije neophodno	7	Zaštita od potapanja u vodu do dubine od 1 m na 30 minuta
		8	Zaštita od potapanja u vodu pod pritiskom i na duge periode
		X	X – Slovo X se koristi umesto stepena zaštite čije navođenje nije neophodno

IP65



PROSTO

home



RASVETA

sijalice

LED sijalice	7
Štedljive sijalice	15
Halogene sijalice	20
LED cevi	21

LED SIJALICE



LED sijalica klasik

PROSTO

- › SMD LED diode
- › Napon: 230 V~
- › Struja: 54 mA
- › Ugao osvetljenja: 200°
- › Grlo: E27
- › Radni vek: 20.000 h

- › Broj ciklusa uklj./isklj.: 10.000
- › Potrošnja: 7 kWh / 1000 h
- › CRI vrednost: ≤ 90 Ra
- › Dimenzije: 60 × 110 mm
- › Dimabilna: ne

E27

LS-A60-WW-E27/6

- › Snaga: 6.2 W
- › Boja svetlosti: toplo bela 3000 K
- › Jačina svetlosti: 490 lm
- › Faktor snage: 0.51



LS-A60-CW-E27/6

- › Snaga: 6.3 W
- › Boja svetlosti: hladno bela 5000 K
- › Jačina svetlosti: 507 lm
- › Faktor snage: 0.52



PROSTO

LED sijalica klasik

- › SMD LED diode
- › Snaga: 9.8 W
- › Napon: 230 V~
- › Struja: 76 mA
- › Ugao osvetljenja: 200°
- › Grlo: E27

- › Radni vek: 20.000 h
- › Broj ciklusa uklj./isklj.: 10.000
- › Potrošnja: 10 kWh / 1000 h
- › CRI vrednost: ≤ 90 Ra
- › Dimenzije: 60 × 110 mm
- › Dimabilna: ne

9.8w

E27

LS-A60-WW-E27/10

- › Boja svetlosti: toplo bela 3000 K
- › Jačina svetlosti: 823 lm
- › Faktor snage: 0.56



LS-A60-CW-E27/10

- › Boja svetlosti: hladno bela 5000 K
- › Jačina svetlosti: 831 lm
- › Faktor snage: 0.52



LED sijalica klasik

PROSTO

- › SMD LED diode
- › Napon: 230 V~
- › Struja: 103 mA
- › Ugao osvetljenja: 200°
- › Grlo: E27
- › Radni vek: 20.000 h

- › Broj ciklusa uklj./isklj.: 10.000
- › CRI vrednost: ≤ 90 Ra
- › Faktor snage: 0.51
- › Dimenzije: 60 × 120 mm
- › Dimabilna: ne

E27

LS-A60-WW-E27/12B

- › Snaga: 12.2 W
- › Jačina svetlosti: 1044 lm
- › Boja svetlosti: toplo bela 3000 K
- › Potrošnja: 13 kWh / 1000 h



LS-A60-CW-E27/12B

- › Snaga: 12 W
- › Jačina svetlosti: 1010 lm
- › Boja svetlosti: hladno bela 5000 K
- › Potrošnja: 12 kWh / 1000 h



LS-A70-CW-E27/15

LED sijalica klasik hladno bela 14.6 W

PROSTO

14.6w

- › SMD LED diode
- › Snaga: 14.6 W
- › Boja svetlosti: hladno bela 5000 K
- › Jačina svetlosti: 1494 lm
- › Napon: 230 V~
- › Struja: 68 mA
- › Ugao osvetljenja: 200°
- › Grlo: E27

- › Radni vek: 20.000 h
- › Broj ciklusa uklj./isklj.: 10.000
- › Potrošnja: 15 kWh / 1000 h
- › CRI vrednost: ≤ 90 Ra
- › Faktor snage: 0.93
- › Dimenzije: 70 × 141 mm
- › Dimabilna: ne

E27





PROSTO

- > SMD LED diode
- > Snaga: 18 W
- > Boja svetlosti: hladno bela 5000 K
- > Jačina svetlosti: 1972 lm
- > Napon: 230 V~
- > Struja: 83 mA
- > Ugao osvetljenja: 200°
- > Grlo: E27

LS-A80-CW-E27/18
LED sijalica klasik hladno bela 18W

18w

E27

COOL WHITE
5000k

- > Radni vek: 20.000 h
- > Broj ciklusa uklj./isklj.: 10.000
- > Potrošnja: 18 kWh / 1000 h
- > CRI vrednost: ≤ 90 Ra
- > Faktor snage: 0,94
- > Dimenzije: 80 × 150 mm
- > Dimabilna: ne



25w

E27

COOL WHITE
5000k

LS-A95-CW-E27/25
LED sijalica klasik hladno bela 25 W

PROSTO

- > SMD LED diode
- > Snaga: 25 W
- > Boja svetlosti: hladno bela 5000 K
- > Jačina svetlosti: 2775 lm
- > Napon: 230 V~
- > Struja: 113 mA
- > Ugao osvetljenja: 200°
- > Grlo: E27

- > Radni vek: 20.000 h
- > Broj ciklusa uklj./isklj.: 10.000
- > Potrošnja: 25 kWh / 1000 h
- > CRI vrednost: ≤ 90 Ra
- > Faktor snage: 0,96
- > Dimenzije: 95 × 160 mm
- > Dimabilna: ne

PROSTO

LED sijalica UFO

- > SMD LED diode
- > Napon: 230 V~
- > Boja svetlosti: hladno bela 4000 K
- > Ugao osvetljenja: 180°
- > Grlo: E27

- > Radni vek: 20.000 h
- > Broj ciklusa uklj./isklj.: 10.000
- > CRI vrednost: ≤ 90 Ra
- > Dimabilna: ne

E27

COOL WHITE
4000k



LS-UF0125-CW-E27/15

- > Snaga: 15 W
- > Jačina svetlosti: 1364 lm
- > Struja: 119 mA
- > Potrošnja: 15 kWh / 1000 h
- > Faktor snage: 0,53
- > Dimenzije: ø 120 × 95 mm

LS-UF0155-CW-E27/22

- > Snaga: 22 W
- > Jačina svetlosti: 2105 lm
- > Struja: 180 mA
- > Potrošnja: 22 kWh / 1000 h
- > Faktor snage: 0,53
- > Dimenzije: ø 150 × 100 mm

LS-UF0185-CW-E27/33

- > Snaga: 33,5 W
- > Jačina svetlosti: 3042 lm
- > Struja: 293 mA
- > Potrošnja: 34 kWh / 1000 h
- > Faktor snage: 0,52
- > Dimenzije: ø 185 × 105 mm





LED sijalica lopta



E14

- › SMD LED diode
- › Napon: 230 V~
- › Ugao osvetljenja: 160°
- › Grlo: E14
- › Radni vek: 20.000 h

- › Broj ciklusa uklj./isklj.: 10.000
- › Potrošnja: 5 kWh / 1000 h
- › CRI vrednost: ≤ 90 Ra
- › Dimenzije: 46 × 85 mm
- › Dimabilna: ne

LS-G45-WW-E14/5

- › Snaga: 5 W
- › Boja svetlosti: toplo bela 3000 K
- › Jačina svetlosti: 413 lm
- › Faktor snage: 0.53
- › Struja: 41 mA



LS-G45-CW-E14/5

- › Snaga: 4.6 W
- › Boja svetlosti: hladno bela 5000 K
- › Jačina svetlosti: 374 lm
- › Faktor snage: 0.51
- › Struja: 39 mA



- › SMD LED diode
- › Snaga: 2.9 W
- › Boja svetlosti: hladno bela 5000 K
- › Jačina svetlosti: 300 lm
- › Napon: 230 V~
- › Struja: 37 mA
- › Ugao osvetljenja: 120°

LSV07NW-E14/3

LED sijalica reflektor hladno bela 2.9 W

- › Grlo: E14
- › Radni vek: 30.000 h
- › Broj ciklusa uklj./isklj.: 15.000
- › Potrošnja: 3 kWh / 1000 h
- › CRI vrednost: ≤ 80 Ra
- › Dimenzije: 51 × 86 mm
- › Dimabilna: ne

2.9W

E14



LS-SP7-CW-E14/5,5

LED sijalica hladno bela 5.8 W

5.8W

E14



- › SMD LED diode
- › Snaga: 5.8 W
- › Boja svetlosti: hladno bela 5000 K
- › Jačina svetlosti: 436 lm
- › Napon: 230 V~
- › Struja: 48 mA
- › Ugao osvetljenja: 120°
- › Grlo: E14

- › Radni vek: 20.000 h
- › Broj ciklusa uklj./isklj.: 10.000
- › Potrošnja: 6 kWh / 1000 h
- › CRI vrednost: ≤ 90 Ra
- › Faktor snage: 0.53
- › Dimenzije: 50 × 73 mm
- › Dimabilna: ne



LED sijalica sveća

- › SMD LED diode
- › Napon: 230 V~
- › Broj ciklusa uklj./isklj.: 10.000
- › Potrošnja: 5 kWh / 1000 h
- › CRI vrednost: ≤ 90 Ra

- › Ugao osvetljenja: 200°
- › Grlo: E14
- › Radni vek: 20.000 h
- › Dimenzije: 39 × 111 mm

E14

LS-C37-WW-E14/5

- › Snaga: 5 W
- › Jačina svetlosti: 416 lm
- › Boja svetlosti: toplo bela 3000 K
- › Faktor snage: 0.53
- › Struja: 42 mA



LS-C37-CW-E14/5

- › Snaga: 4.4 W
- › Jačina svetlosti: 362 lm
- › Boja svetlosti: hladno bela 5000 K
- › Faktor snage: 0.51
- › Struja: 38 mA





6.6W

LS-A60F-WW-E27/6
LED filament sijalica klasik topla bela 6.6 W



E27

- > COB LED diode
- > Snaga: 6.6 W
- > Boja svetlosti: topla bela 3000 K
- > Jačina svetlosti: 800 lm
- > Napon: 230 V~
- > Struja: 58 mA
- > Ugao osvetljenja: 350°

- > Grlo: E27
- > Radni vek: 20.000 h
- > Broj ciklusa uklj./isklj.: 10.000
- > Potrošnja: 7 kWh / 1000 h
- > CRI vrednost: ≤ 80 Ra
- > Dimenzije: 60 × 105 mm
- > Dimabilna: ne



LS-A60F-WW-E27/8

LED filament sijalica klasik topla bela 7.2 W

7.2W

E27

- > COB LED diode
- > Snaga: 7.2 W
- > Boja svetlosti: topla bela 3000 K
- > Jačina svetlosti: 823 lm
- > Napon: 230 V~
- > Struja: 61 mA
- > Ugao osvetljenja: 350°

- > Grlo: E27
- > Radni vek: 20.000 h
- > Broj ciklusa uklj./isklj.: 10.000
- > Potrošnja: 8 kWh / 1000 h
- > CRI vrednost: ≤ 80 Ra
- > Dimenzije: 60 × 105 mm
- > Dimabilna: ne



3.8W

LS-C35F-WW-E14/4
LED filament sijalica klasik topla bela 3.8 W



E14

- > COB LED diode
- > Snaga: 3.8 W
- > Boja svetlosti: topla bela 3000 K
- > Jačina svetlosti: 456 lm
- > Napon: 230 V~
- > Struja: 35 mA
- > Ugao osvetljenja: 350°

- > Grlo: E14
- > Radni vek: 20.000 h
- > Broj ciklusa uklj./isklj.: 10.000
- > Potrošnja: 4 kWh / 1000 h
- > CRI vrednost: ≤ 80 Ra
- > Dimenzije: 35 × 100 mm
- > Dimabilna: ne



LS-C35FL-WW-E14/4

LED filament sijalica sveća topla bela 3.9 W

3.9W

E14

- > COB LED diode
- > Snaga: 3.9 W
- > Boja svetlosti: topla bela 3000 K
- > Jačina svetlosti: 458 lm
- > Napon: 230 V~
- > Struja: 35 mA
- > Ugao osvetljenja: 350°

- > Grlo: E14
- > Radni vek: 20.000 h
- > Broj ciklusa uklj./isklj.: 10.000
- > Potrošnja: 4 kWh / 1000 h
- > CRI vrednost: ≤ 80 Ra
- > Dimenzije: 35 × 120 mm
- > Dimabilna: ne



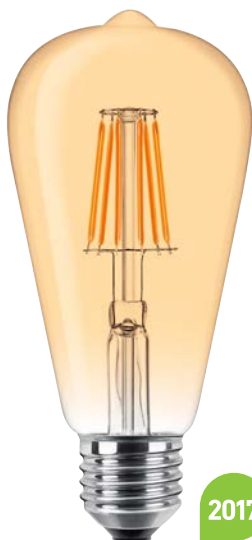

2017

6W

LS-ST64FDA-WW-E27/6 LED filament sijalica dimabilna topla bela 6 W



E27

- > COB LED diode
- > Snaga: 6 W
- > Boja svetlosti: topla bela 2700 K
- > Jačina svetlosti: 620 lm
- > Napon: 230 V~
- > Struja: 15 mA
- > Ugao osvetljenja: 330°

- > Grlo: E27
- > Radni vek: 20.000 h
- > Broj ciklusa uklj./isklj.: 10.000
- > Potrošnja: 6 kWh / 1000 h
- > CRI vrednost: ≤ 75 Ra
- > Dimenzije: 64 × 146 mm
- > Dimabilna: da

WARM WHITE
2700k



LS-ST64FDA-WW-E27/9

LED filament sijalica dimabilna topla bela 9 W

- > COB LED diode
- > Snaga: 9 W
- > Boja svetlosti: topla bela 2700 K
- > Jačina svetlosti: 930 lm
- > Napon: 230 V~
- > Struja: 28 mA
- > Ugao osvetljenja: 330°

- > Grlo: E27
- > Radni vek: 20.000 h
- > Broj ciklusa uklj./isklj.: 10.000
- > Potrošnja: 9 kWh / 1000 h
- > CRI vrednost: ≤ 75 Ra
- > Dimenzije: 64 × 146 mm
- > Dimabilna: da

9W

E27

WARM WHITE
2700k



2017



2017

6W

LS-G80FDA-WW-E27/6 LED filament sijalica dimabilna topla bela 6 W



E27

- > COB LED diode
- > Snaga: 6 W
- > Boja svetlosti: topla bela 2700 K
- > Jačina svetlosti: 620 lm
- > Napon: 230 V~
- > Struja: 15 mA
- > Ugao osvetljenja: 330°

- > Grlo: E27
- > Radni vek: 20.000 h
- > Broj ciklusa uklj./isklj.: 10.000
- > Potrošnja: 6 kWh / 1000 h
- > CRI vrednost: ≤ 75 Ra
- > Dimenzije: 80 × 125 mm
- > Dimabilna: da

WARM WHITE
2700k



LS-G95FDA-WW-E27/6

LED filament sijalica dimabilna topla bela 6 W

- > COB LED diode
- > Snaga: 6 W
- > Boja svetlosti: topla bela 2700 K
- > Jačina svetlosti: 620 lm
- > Napon: 230 V~
- > Struja: 15 mA
- > Ugao osvetljenja: 330°

- > Grlo: E27
- > Radni vek: 20.000 h
- > Broj ciklusa uklj./isklj.: 10.000
- > Potrošnja: 6 kWh / 1000 h
- > CRI vrednost: ≤ 75 Ra
- > Dimenzije: 95 × 128 mm
- > Dimabilna: da

6W

E27

WARM WHITE
2700k



2017





2.8w

MR16

LED sijalica 2.8 W – MR16

- › Broj dioda: 18 × SMD LED
- › Snaga: 2.8 W
- › Jačina svetlosti: 275 lm
- › Napon: 230 V~
- › Struja: 56 mA
- › Ugao osvetljenja: 120°
- › Grlo: MR16

- › Radni vek: 30.000 h
- › Broj ciklusa uklj./isklj.: 15.000
- › Potrošnja: 3 kWh / 1000 h
- › CRI vrednost: ≤ 80 Ra
- › Dimenzije: 50 × 53 mm
- › Dimabilna: ne



LSP18-W-MR16
Dnevna svetlost 6400 K



LSP18-WW-MR16
Toplo bela 3000 K



4.9w

MR16

2017

LED sijalica 4.9 W – MR16

- › Broj dioda: 1 × COB
- › Snaga: 4.9 W
- › Jačina svetlosti: 470 lm
- › Napon: 12 V~
- › Struja: 408 mA
- › Ugao osvetljenja: 38°
- › Grlo: MR16

- › Radni vek: 30.000 h
- › Broj ciklusa uklj./isklj.: 15.000
- › Potrošnja: 5 kWh / 1000 h
- › CRI vrednost: ≤ 80 Ra
- › Dimenzije: 50 × 50 mm
- › Dimabilna: ne



LSP-CC-W-MR16/5
Dnevna svetlost 6400 K



LSP-CC-WW-MR16/5
Toplo bela 3000 K



4.7w

MR16

2017

LED sijalica 4.7 W – MR16

- › Broj dioda: 8 × SMD2835
- › Snaga: 4.7 W
- › Napon: 12 V~
- › Struja: 530 mA
- › Ugao osvetljenja: 120°
- › Grlo: MR16

- › Radni vek: 30.000 h
- › Broj ciklusa uklj./isklj.: 15.000
- › Potrošnja: 5 kWh / 1000 h
- › CRI vrednost: ≤ 80 Ra
- › Dimenzije: 50 × 53 mm
- › Dimabilna: ne



LSP-DS-W-MR16/5
Dnevna svetlost 6400 K



LSP-DS-WW-MR16/5
Toplo bela 3000 K



› Jačina svetlosti: 450 lm

› Jačina svetlosti: 420 lm



4.8w

MR16

2017

LED sijalica 4.8 W – MR16

- › Broj dioda: 1 × COB
- › Snaga: 4.8 W
- › Jačina svetlosti: 530 lm
- › Napon: 230 V~
- › Struja: 45 mA
- › Ugao osvetljenja: 60°
- › Grlo: MR16

- › Radni vek: 30.000 h
- › Broj ciklusa uklj./isklj.: 15.000
- › Potrošnja: 5 kWh / 1000 h
- › CRI vrednost: ≤ 80 Ra
- › Dimenzije: 50 × 53 mm
- › Dimabilna: ne



LSP-FC-W-MR16/5
Dnevna svetlost 6400 K



LSP-FC-WW-MR16/5
Toplo bela 3000 K



5.1w

MR16

2017

LED sijalica 5.1 W – MR16

- › Broj dioda: 6 × SMD3030
- › Snaga: 5.1 W
- › Jačina svetlosti: 420 lm
- › Napon: 230 V~
- › Struja: 49 mA
- › Ugao osvetljenja: 45°
- › Grlo: MR16

- › Radni vek: 30.000 h
- › Broj ciklusa uklj./isklj.: 15.000
- › Potrošnja: 6 kWh / 1000 h
- › CRI vrednost: ≤ 80 Ra
- › Dimenzije: 50 × 53 mm
- › Dimabilna: ne



LSP-FS-W-MR16/5
Dnevna svetlost 6400 K



LSP-FS-WW-MR16/5
Toplo bela 3000 K



**2.8w****GU10****LED sijalica 2.8W – GU10**

- › Broj dioda: 18 × SMD LED
- › Snaga: 2.8 W
- › Jačina svetlosti: 275 lm
- › Napon: 230 V~
- › Struja: 56 mA
- › Ugao osvetljenja: 120°
- › Grlo: GU10

- › Radni vek: 30.000 h
- › Broj ciklusa uklj./isklj.: 15.000
- › Potrošnja: 3 kWh / 1000 h
- › CRI vrednost: ≤ 80 Ra
- › Dimenzije: 50 × 57 mm
- › Dimabilna: ne

LSP18-W-GU10
Dnevna svetlost 6400K**LSP18-NW-GU10**
Hladno bela 4000K**LSP18-WW-GU10**
Toplo bela 3000K**4.8w****GU10****LED sijalica 4.8W – GU10**

- › Broj dioda: 1 × COB
- › Snaga: 4.8 W
- › Jačina svetlosti: 530 lm
- › Napon: 230 V~
- › Struja: 47 mA
- › Ugao osvetljenja: 60°
- › Grlo: GU10

- › Radni vek: 30.000 h
- › Broj ciklusa uklj./isklj.: 15.000
- › Potrošnja: 5 kWh / 1000 h
- › CRI vrednost: ≤ 80 Ra
- › Dimenzije: 50 × 58 mm
- › Dimabilna: ne

LSP-FC-W-GU10/5
Dnevna svetlost 6400K**LSP-FC-WW-GU10/5**
Toplo bela 3000K**2017****4.9w****GU10****LED sijalica 4.9W – GU10**

- › Broj dioda: 6 × SMD3030
- › Snaga: 4.9 W
- › Jačina svetlosti: 450 lm
- › Napon: 230 V~
- › Struja: 47 mA
- › Ugao osvetljenja: 45°
- › Grlo: GU10

- › Radni vek: 30.000 h
- › Broj ciklusa uklj./isklj.: 15.000
- › Potrošnja: 5 kWh / 1000 h
- › CRI vrednost: ≤ 80 Ra
- › Dimenzije: 50 × 58 mm
- › Dimabilna: ne

LSP-FS-W-GU10/5
Dnevna svetlost 6400K**LSP-FS-WW-GU10/5**
Toplo bela 3000K**2017****MR11****LED sijalica – MR11**

- › Broj dioda: 1 × COB
- › Napon: 12 V~
- › Struja: 330 mA
- › Ugao osvetljenja: 45°
- › Grlo: MR11
- › Radni vek: 30.000 h

- › Broj ciklusa uklj./isklj.: 15.000
- › Potrošnja: 3 kWh / 1000 h
- › CRI vrednost: ≤ 80 Ra
- › Dimenzije: 35 × 36 mm
- › Dimabilna: ne

LSP-CC-W-MR11/3
Dnevna svetlost 6400K**2.8w****LSP-CC-WW-MR11/3**
Toplo bela 3000K**2.9w**

- › Snaga: 2.8 W
- › Jačina svetlosti: 240 lm

- › Snaga: 2.9 W
- › Jačina svetlosti: 220 lm

2017**LED mini sijalica 3.2W****3.2w****E14**

- › Broj dioda: 35 × 2835SMD LED
- › Snaga: 3.2 W
- › Napon: 230 V~
- › Grlo: E14
- › Jačina svetlosti: 280 lm
- › Kućište: keramičko i plastično
- › Zaštita: IP20 (bez zaštite od vode)
- › Dimenzije sijalice: 16 × 53 mm

LMS01WW-E14/3
Toplo bela 3200 K**LMS01W-E14/3**
Hladno bela 5000 K**3w****E14****DAYLIGHT 6400k****IP44****LFS05W-E14/3****LED sijalica za frižider dnevno svetlo 3W**

- › Broj dioda: 64 × 3014SMD LED
- › Može da se koristi samo u rashladnim uređajima
- › Snaga: 3 W
- › Boja: dnevna svetlost 6400 K
- › Jačina svetlosti: 248 lm
- › Napon: 220 V~
- › Grlo: E14
- › Kućište: silikonsko
- › Zaštita: IP44 (zaštita od prskajuće vode iz svih smerova)
- › Dimenzije: 17 × 50 mm





LED sijalica G9 - 4.3 W

4.3W

- › Snaga: 4.3 W
- › LED diode: 44 × SMD LED 2835
- › Napon: 230 V~
- › Grlo: G9

G9

LMIS001W-G9/3
Hladno bela 5000 K

COOL WHITE
5000k

- › Jačina svetlosti: 350 lm
- › Kućište: keramičko i plastično
- › Zaštita: IP20 (bez zaštite od vode)
- › Dimenzije sijalice: 16 × 48 mm

LMIS001WW-G9/3
Toplo bela 3200 K

WARM WHITE
3200k

LED sijalica G9 - 4.8 W

- › Snaga: 4.8 W
- › LED diode: 51 × SMD LED 2835
- › Napon: 230 V~
- › Grlo: G9

COOL WHITE
5000k

LMIS001W-G9/5
Hladno bela 5000 K

WARM WHITE
3200k

LMIS001WW-G9/5
Toplo bela 3200 K

4.8W

G9



2.3W

LMIS003W-G4/2
LED sijalica G4 2.3 W hladno bela

G4

- › Snaga: 2.3 W
- › Boja svetlosti: hladno bela 5000 K
- › LED diode: 27 × SMD LED 2835
- › Napon: 12 V~
- › Grlo: G4

COOL WHITE
5000k

- › Jačina svetlosti: 270 lm
- › Kućište: keramičko i plastično
- › Zaštita: IP20 (bez zaštite od vode)
- › Dimenzije sijalice: 16 × 33 mm

LMIS003W-G4/3

LED sijalica G4 3 W hladno bela

3W

- › Snaga: 3 W
- › Boja svetlosti: hladno bela 5000 K
- › LED diode: 36 × SMD LED 2835
- › Napon: 12 V~
- › Grlo: G4

- › Jačina svetlosti: 450 lm
- › Kućište: keramičko i plastično
- › Zaštita: IP20 (bez zaštite od vode)
- › Dimenzije sijalice: 16 × 33 mm

G4

COOL WHITE
5000k



2W

GB-G4-12SMD
LED sijalica G4 2 W toplo bela

G4

- › Snaga: 2 W
- › Boja svetlosti: toplo bela 3000 K
- › LED diode: 12 × SMD 5050
- › Napon: 12 V DC

WARM WHITE
3000k

- › Grlo: G4
- › Jačina svetlosti: 170 lm
- › Prečnik: 30.5 mm

GB-G4-9SMD

LED sijalica G4 1.5 W toplo bela

1.5W

- › Snaga: 1.5 W
- › Boja svetlosti: toplo bela 3000 K
- › LED diode: 9 × SMD 5050
- › Napon: 12 V DC

- › Grlo: G4
- › Jačina svetlosti: 125 lm
- › Dimenzije sijalice: 24 × 12 mm

G4

WARM WHITE
3000k



1W

GB-G4-1PLED
LED sijalica G4 1 W toplo bela

G4

- › Snaga: 1 W
- › Boja svetlosti: toplo bela 3000 K
- › LED diode: 1 × COB LED
- › Napon: 12 V DC

WARM WHITE
3000k

- › Grlo: G4
- › Jačina svetlosti: 110 lm
- › Dimenzije sijalice: 21 × 12 mm

ŠTEDLJIVE SIJALICE



11w

SSS11/E27T
Štedljiva sijalica toplo bela 11 W – E27

PROSTO

E27

- > Napajanje: 230 V~ / 50–60 Hz
- > Snaga: 11 W
- > Jačina svetlosti: 535 lm
- > Boja svetlosti: toplo bela 2700 K
- > Grlo: E27
- > Dimenzije: 43 × 95 mm
- > Sijalica je ekvivalentna klasičnoj sijalici od 55 W



PROSTO

- > Napajanje: 230 V~ / 50–60 Hz
- > Snaga: 13 W
- > Jačina svetlosti: 660 lm
- > Boja svetlosti: toplo bela 2700 K

SSP13/E27T

Štedljiva sijalica toplo bela 13 W – E27

13w

E27

- > Grlo: E27
- > Dimenzije: 48 × 119 mm
- > Sijalica je ekvivalentna klasičnoj sijalici od 65 W



15w

SSS15/E27T
Štedljiva sijalica toplo bela 15 W – E27

PROSTO

E27

- > Napajanje: 230 V~ / 50–60 Hz
- > Snaga: 15 W
- > Jačina svetlosti: 800 lm
- > Boja svetlosti: toplo bela 2700 K
- > Grlo: E27
- > Dimenzije: 50 × 100 mm
- > Sijalica je ekvivalentna klasičnoj sijalici od 75 W



PROSTO

- > Napajanje: 230 V~ / 50–60 Hz
- > Snaga: 20 W
- > Jačina svetlosti: 1150 lm
- > Grlo: E27

Štedljiva sijalica 20 W – E27

20w

E27

- > Dimenzije: 50 × 115 mm
- > Sijalica je ekvivalentna klasičnoj sijalici od 100 W



SSS20/E27H
Dnevna svetlost 6500 K



SSS20/E27T
Toplo bela 2700 K



25w

Štedljiva sijalica 25 W – E27

PROSTO

E27

- > Napajanje: 230 V~ / 50–60 Hz
- > Snaga: 25 W
- > Jačina svetlosti: 1500 lm
- > Grlo: E27
- > Dimenzije: 58 × 123 mm
- > Sijalica je ekvivalentna klasičnoj sijalici od 125 W



SSP25/E27H
Dnevna svetlost 6500 K

SSP25/E27T
Toplo bela 2700 K





11w

SSS11/E14
Štedljiva sijalica topla bela 11 W – E14



E14

- › Napajanje: 230 V~ / 50–60 Hz
- › Snaga: 11 W
- › Jačina svetlosti: 532 lm
- › Boja svetlosti: topla bela 2700 K

- › Grlo: E14
- › Dimenzije: 43 × 95 mm
- › Sijalica je ekvivalentna klasičnoj sijalici od 55 W



SSS15/E14T
Štedljiva sijalica topla bela 15 W – E14

15w

E14

- › Napajanje: 230 V~ / 50–60 Hz
- › Snaga: 15 W
- › Jačina svetlosti: 800 lm
- › Boja svetlosti: topla bela 2700 K

- › Grlo: E14
- › Dimenzije: 50 × 100 mm
- › Sijalica je ekvivalentna klasičnoj sijalici od 75 W



9w

KFS9/27H
Štedljiva sijalica hladno bela 9 W – E27



E27

- › Oblik: spirala
- › Napajanje: 230 V~ / 50–60 Hz
- › Snaga: 9 W
- › Boja: hladno bela 4200 K
- › Jačina svetlosti: 432 lm

- › Grlo: E27
- › Dimenzije: 38 × 105 mm
- › Sijalica je ekvivalentna klasičnoj sijalici od 40 W



Štedljiva sijalica 20 W – E27

- › Oblik: spirala
- › Napajanje: 230 V~ / 50–60 Hz
- › Snaga: 20 W
- › Jačina svetlosti: 1398 lm

- › Grlo: E27
- › Dimenzije: 50 × 135 mm
- › Sijalica je ekvivalentna klasičnoj sijalici od 100 W

20w

E27



KFS20/27H
Hladno bela 4200 K



KFS20/27M
Toplo bela 2700 K



25w

Štedljiva sijalica 25 W – E27



E27

- › Oblik: spirala
- › Napajanje: 230 V~ / 50–60 Hz
- › Snaga: 25 W
- › Jačina svetla: 1840 lm

- › Grlo: E27
- › Dimenzije: 60 × 160 mm
- › Sijalica je ekvivalentna klasičnoj sijalici od 125 W



KFS25/27H
Hladno bela 4200 K



KFS25/27M
Toplo bela 2700 K

**40w****KFM40/27H**

Štedljiva sijalica hladno bela 40 W – E27

**E27**

- › Oblik: spirala
- › Napajanje: 230 V~ / 50–60 Hz
- › Snaga: 40 W
- › Struja: 290 mA
- › Boja svetlosti: hladno bela 4200 K

- › Jačina svetlosti: 3172 lm
- › Grlo: E27
- › Dimenzije: 83 × 190 mm
- › Sijalica je ekvivalentna klasičnoj sijalici od 200 W

**COOL WHITE
4200k**

- › Oblik: spirala
- › Napajanje: 230 V~ / 50–60 Hz
- › Snaga: 60 W
- › Struja: 410 mA
- › Boja svetlosti: hladno bela 4200 K

KFM60/27H

Štedljiva sijalica hladno bela 60 W – E27

60w**E27**

- › Jačina svetlosti: 4330 lm
- › Grlo: E27
- › Dimenzije: 82 × 245 mm
- › Sijalica je ekvivalentna klasičnoj sijalici od 300 W

**COOL WHITE
4200k****Štedljiva sijalica 13 W – E27****13w**

- › Oblik: spirala
- › Napajanje: 230 V~ / 50–60 Hz
- › Snaga: 13 W
- › Jačina svetlosti: 826 lm

- › Grlo: E27
- › Dimenzije: 38 × 111 mm
- › Sijalica je ekvivalentna klasičnoj sijalici od 65 W

E27**KFS13/27H**

Hladno bela 4200 K

**COOL WHITE
4200k****KFS13/27M**

Toplo bela 2700 K

**WARM WHITE
2700k**

- › Oblik: spirala
- › Napajanje: 230 V~ / 50–60 Hz
- › Snaga: 13 W
- › Jačina svetlosti: 826 lm

Štedljiva sijalica 13 W – E14

- › Grlo: E14
- › Dimenzije: 38 × 111 mm
- › Sijalica je ekvivalentna klasičnoj sijalici od 45 W

13w**E14****COOL WHITE
4200k****KFS13/14H**

Hladno bela 4200 K

**WARM WHITE
2700k****KFS13/14M**

Toplo bela 2700 K

**Štedljiva sijalica 9 W – E14****9w**

- › Oblik: spirala
- › Napajanje: 230 V~ / 50–60 Hz
- › Snaga: 9 W
- › Jačina svetlosti: 432 lm

- › Grlo: E14
- › Dimenzije: 38 × 105 mm
- › Sijalica je ekvivalentna klasičnoj sijalici od 45 W

E14**KFS9/14H**

Hladno bela 4200 K

**COOL WHITE
4200k****KFS9/14M**

Toplo bela 2700 K

**WARM WHITE
2700k**



9w

SS2U9/E27H
Štedljiva sijalica dnevno svetlo 9 W – E27



E27

- › Napajanje: 230 V~ / 50–60 Hz
- › Snaga: 9 W
- › Jačina svetlosti: 400 lm
- › Boja svetlosti: dnevna svetlost 6500 K

- › Grlo: E27
- › Dimenzije: 35 × 135 mm
- › Sijalica je ekvivalentna klasičnoj sijalici od 45 W



SS3U15/E27H

Štedljiva sijalica dnevno svetlo 15 W – E27

15w

E27

- › Napajanje: 230 V~ / 50–60 Hz
- › Snaga: 15 W
- › Jačina svetlosti: 800 lm
- › Boja svetlosti: dnevna svetlost 6500 K

- › Grlo: E27
- › Dimenzije: 48 × 135 mm
- › Sijalica je ekvivalentna klasičnoj sijalici od 75 W



20w

SS3U20/E27T
Štedljiva sijalica toplo bela 20 W – E27



E27

- › Napajanje: 230 V~ / 50–60 Hz
- › Snaga: 20 W
- › Jačina svetlosti: 1150 lm
- › Boja svetlosti: toplo bela 2700 K

- › Grlo: E27
- › Dimenzije: 50 × 155 mm
- › Sijalica je ekvivalentna klasičnoj sijalici od 100 W



SS4U45/E27H

Štedljiva sijalica dnevno svetlo 45 W – E27

45w

E27

- › Napajanje: 230 V~ / 50–60 Hz
- › Snaga: 45 W
- › Jačina svetlosti: 2200 lm
- › Boja svetlosti: dnevna svetlost 6500 K

- › Grlo: E27
- › Dimenzije: 75 × 235 mm
- › Sijalica je ekvivalentna klasičnoj sijalici od 225 W





15w

KFU15/27M

Štedljiva sijalica topla bela 15 W – E27

E27

- › Oblik: 2 x U
- › Napajanje: 230 V~ / 50–60 Hz
- › Snaga: 15 W
- › Boja svetlosti: topla bela 2700 K
- › Jačina svetlosti: 970 lm

WARM WHITE
2700k

- › Grlo: E27
- › Dimenzije: 39 x 165 mm
- › Sijalica je ekvivalentna klasičnoj sijalici od 75 W



- › Oblik: sveća
- › Napajanje: 230 V~ / 50–60 Hz
- › Snaga: 7 W
- › Boja svetlosti: topla bela 2700 K
- › Jačina svetlosti: 368 lm

KFG7/14M

Štedljiva sijalica topla bela 7 W – E14

7w

- › Grlo: E14
- › Dimenzije: 37 x 103 mm
- › Sijalica je ekvivalentna klasičnoj sijalici od 35 W

E14

WARM WHITE
2700k



9w

KFGL9/14M

Štedljiva sijalica topla bela 9 W – E14

E14

- › Oblik: sveća
- › Napajanje: 230 V~ / 50–60 Hz
- › Snaga: 9 W
- › Boja svetlosti: topla bela 2700 K
- › Jačina svetlosti: 432 lm

WARM WHITE
2700k

- › Grlo: E14
- › Dimenzije: 40 x 133 mm
- › Sijalica je ekvivalentna klasičnoj sijalici od 45 W



- › Oblik: lopta
- › Napajanje: 230 V~ / 50–60 Hz
- › Snaga: 26 W
- › Boja svetlosti: topla bela 2700 K
- › Jačina svetlosti: 1910 lm

KFL26/27M

Štedljiva sijalica topla bela 26 W – E27

26w

- › Grlo: E27
- › Dimenzije: 123 x 186 mm
- › Sijalica je ekvivalentna klasičnoj sijalici od 130 W

E27

WARM WHITE
2700k



11w

KF11/GU

Štedljiva sijalica topla bela 11 W – GU10

GU10

- › Oblik: spot
- › Napajanje: 230 V~ / 50–60 Hz
- › Snaga: 11 W
- › Boja svetlosti: topla bela 2700 K
- › Jačina svetlosti: 495 lm
- › Grlo: GU10
- › Dimenzije: 50 x 74 mm
- › Sijalica je ekvivalentna klasičnoj sijalici od 60 W

WARM WHITE
2700k



11w

KFR11/27M

Štedljiva sijalica topla bela 11 W – E27

E27

- › Oblik: reflektor
- › Napajanje: 230 V~ / 50–60 Hz
- › Snaga: 11 W
- › Struja: 80 mA
- › Boja svetlosti: topla bela 2700 K
- › Jačina svetlosti: 741 lm
- › Grlo: E27
- › Dimenzije: 63 x 105 mm
- › Sijalica je ekvivalentna klasičnoj sijalici od 55 W

WARM WHITE
2700k





2017

Halogena sijalica GU10

GU10

WARM WHITE
2800k

- › Boja svetlosti: toplo bela 2800 K
- › Napon: 230 V~
- › Ugao osvetljenja: 360°
- › Grlo: GU10
- › Radni vek: 1000 h

- › Broj ciklusa uklj./isklj.: 1000
- › CRI vrednost: ≤ 99 Ra
- › Dimenzije: 52 × 50 mm
- › Dimabilna: da

35w

HS-GU10/35

- › Snaga: 35 W
- › Jačina svetlosti: 350 lm
- › Potrošnja: 35 kWh / 1000 h

50w

HS-GU10/50

- › Snaga: 50 W
- › Jačina svetlosti: 500 lm
- › Potrošnja: 50 kWh / 1000 h



Halogena sijalica MR16

- › Boja svetlosti: toplo bela 2800 K
- › Napon: 230 V~
- › Ugao osvetljenja: 360°
- › Grlo: MR16
- › Radni vek: 1000 h

- › Broj ciklusa uklj./isklj.: 1000
- › CRI vrednost: ≤ 99 Ra
- › Dimenzije: 51 × 50 mm
- › Dimabilna: da

20w

HS-GU5.3/20

- › Snaga: 20 W
- › Jačina svetlosti: 200 lm
- › Potrošnja: 20 kWh / 1000 h

35w

HS-GU5.3/35

- › Snaga: 35 W
- › Jačina svetlosti: 350 lm
- › Potrošnja: 35 kWh / 1000 h

MR16

WARM WHITE
2800k



2017

Halogena sijalica G6



2017

G6.35

WARM WHITE
2800k

- › Boja svetlosti: toplo bela 2800 K
- › Napon: 230 V~
- › Ugao osvetljenja: 360°
- › Grlo: G6.35
- › Radni vek: 1000 h

- › Broj ciklusa uklj./isklj.: 1000
- › CRI vrednost: ≤ 99 Ra
- › Dimabilna: da
- › Dimenzije: 40 × 10 mm

35w

HS-G6.35/35

- › Snaga: 35 W
- › Jačina svetlosti: 420 lm
- › Potrošnja: 35 kWh / 1000 h

50w

HS-G6.35/50

- › Snaga: 50 W
- › Jačina svetlosti: 600 lm
- › Potrošnja: 50 kWh / 1000 h

Halogena sijalica 40 W – G9

- › Snaga: 40 W
- › Boja svetlosti: toplo bela 2800 K
- › Jačina svetlosti: 460 lm
- › Napon: 230 V~
- › Ugao osvetljenja: 360°
- › Grlo: G9

- › Radni vek: 1000 h
- › Broj ciklusa uklj./isklj.: 1000
- › Potrošnja: 40 kWh / 1000 h
- › CRI vrednost: ≤ 99 Ra
- › Dimenzije: 45 × 13 mm
- › Dimabilna: da

40w

G9

WARM WHITE
2800k

2017



LED CEVI



2017

9w

LCV-60T8S-W/10
LED cev 9 W dnevna svetlost 60 cm

G13

- > Staklena cev
- > SMD LED diode
- > Grlo: G13
- > Jačina svetlosti: 765 lm
- > Boja svetlosti: dnevna svetlost 6400 K
- > Ugao osvetljenja: 270°

600mm

DAYLIGHT 6400k



- > Snaga: 9 W
- > Struja: 70 mA
- > Napajanje: 230 V~ / 50 Hz
- > CRI faktor: 80 Ra
- > Dimenzija: $\varnothing 26 \times 600$ mm
- > Radna temperatura: -20 °C do +45 °C



LCV-120T8S-W/18
LED cev 18 W dnevna svetlost 120 cm

- > Staklena cev
- > SMD LED diode
- > Grlo: G13
- > Jačina svetlosti: 1860 lm
- > Boja svetlosti: dnevna svetlost 6400 K
- > Ugao osvetljenja: 270°

- > Snaga: 18 W
- > Struja: 139 mA
- > Napajanje: 230 V~ / 50 Hz
- > CRI faktor: ≤ 80 Ra
- > Dimenzija: $\varnothing 26 \times 1200$ mm
- > Radna temperatura: -20 °C do +45 °C

18w

G13

1200mm

DAYLIGHT 6400k



18w

LCV-120T8S-CW/18
LED cev 18 W hladno bela 120 cm

G13

- > Staklena cev
- > SMD LED diode
- > Grlo: G13
- > Jačina svetlosti: 1640 lm
- > Boja svetlosti: hladno bela 4500 K
- > Ugao osvetljenja: 270°

1200mm

COOL WHITE 4500k



- > Snaga: 18 W
- > Struja: 139 mA
- > Napajanje: 230 V~ / 50 Hz
- > CRI faktor: ≤ 80 Ra
- > Dimenzija: $\varnothing 26 \times 1200$ mm
- > Radna temperatura: -20 °C do +45 °C



LCV-120T8A-W/18
LED cev 18 W dnevna svetlost 120 cm

- > Mlečna plastika + aluminijum
- > SMD LED diode
- > Grlo: G13
- > Jačina svetlosti: 1624 lm
- > Boja svetlosti: dnevno svetlo 6000 K
- > Ugao osvetljenja: 120°

- > Snaga: 18 W
- > Struja: 84 mA
- > Napajanje: 230 V~ / 50 Hz
- > CRI faktor: ≤ 90 Ra
- > Dimenzija: $\varnothing 26 \times 1200$ mm
- > Radna temperatura: -20 °C do +45 °C

18w

G13

1200mm

DAYLIGHT 6000k



Način povezivanja LED cevi

LCV-60T8S-W/10 LCV-120T8S-W/18 LCV-120T8S-CW/18 LCV-120T8A-W/18

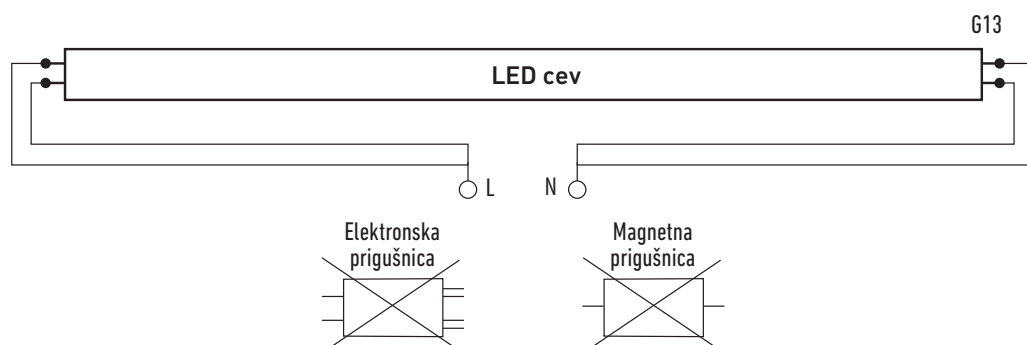



RASVETA

reflektori

LED reflektori	23
LED solarni reflektori	28
Halogeni reflektori	29

LED REFLEKTORI



2017



LRF022EW-10/WH LED reflektor 10W

PROSTO

- › Bele boje
- › Metalno kućište
- › Napajanje: 230 V~ / 50 Hz
- › Snaga: 10 W
- › Potrošnja: 10 kWh / 1000 h
- › Faktor snage: 0.9
- › Struja: 50 mA
- › Jačina svetlosti: 850 lm
- › Boja svetlosti: dnevno svetlo 6500 K
- › Izvor svetlosti: 13 × SMD 2835 LED

- › Ugao osvetljenja: 120°
- › Radni vek: 30.000 h
- › Broj ciklusa uklj./isklj.: 15.000
- › Broj uključenja utiče na radni vek
- › CRI vrednost: ≤ 70 Ra
- › Zaštita: IP65 (zaštita od mlazova vode iz svih smerova)
- › Dimenzije: 120 × 106 × 35 mm
- › Radna temperatura: -25 °C do +50 °C



2017



LRF022EW-20/WH LED reflektor 20W

PROSTO

- › Bele boje
- › Metalno kućište
- › Napajanje: 230 V~ / 50 Hz
- › Snaga: 20 W
- › Potrošnja: 20 kWh / 1000 h
- › Faktor snage: 0.9
- › Struja: 100 mA
- › Jačina svetlosti: 1700 lm
- › Boja svetlosti: dnevno svetlo 6500 K
- › Izvor svetlosti: 25 × SMD 2835 LED

- › Ugao osvetljenja: 120°
- › Radni vek: 30.000 h
- › Broj ciklusa uklj./isklj.: 15.000
- › Broj uključenja utiče na radni vek
- › CRI vrednost: ≤ 70 Ra
- › Zaštita: IP65 (zaštita od mlazova vode iz svih smerova)
- › Dimenzije: 170 × 147 × 35 mm
- › Radna temperatura: -25 °C do +50 °C



2017



LRF022EW-30/WH LED reflektor 30W

PROSTO

- › Bele boje
- › Metalno kućište
- › Napajanje: 230 V~ / 50 Hz
- › Snaga: 30 W
- › Potrošnja: 30 kWh / 1000 h
- › Faktor snage: 0.9
- › Struja: 150 mA
- › Jačina svetlosti: 2500 lm
- › Boja svetlosti: dnevno svetlo 6500 K
- › Izvor svetlosti: 36 × SMD 2835 LED

- › Ugao osvetljenja: 120°
- › Radni vek: 30.000 h
- › Broj ciklusa uklj./isklj.: 15.000
- › Broj uključenja utiče na radni vek
- › CRI vrednost: ≤ 70 Ra
- › Zaštita: IP65 (zaštita od mlazova vode iz svih smerova)
- › Dimenzije: 205 × 175 × 37 mm
- › Radna temperatura: -25 °C do +50 °C



2017



LRF022EW-50/WH LED reflektor 50W

PROSTO

- › Bele boje
- › Metalno kućište
- › Napajanje: 230 V~ (50Hz)
- › Snaga: 50 W
- › Potrošnja: 50 kWh / 1000 h
- › Faktor snage: 0.9
- › Struja: 250 mA
- › Jačina svetlosti: 4200 lm
- › Boja svetlosti: dnevno svetlo 6500 K
- › Izvor svetlosti: 54 × SMD 2835 LED

- › Ugao osvetljenja: 120°
- › Radni vek: 30.000 h
- › Broj ciklusa uklj./isklj.: 15.000
- › Broj uključenja utiče na radni vek
- › CRI vrednost: ≤ 70 Ra
- › Zaštita: IP65 (zaštita od mlazova vode iz svih smerova)
- › Dimenzije: 250 × 207 × 37 mm
- › Radna temperatura: -25 °C do +50 °C





LRF018EW-10
LED reflektor 10W



- › Sive boje
- › Metalno kućište
- › Napajanje: 230 V~ / 50 Hz
- › Snaga: 9.8 W
- › Potrošnja: 10 kWh / 1000 h
- › Faktor snage: 0.98
- › Struja: 45 mA
- › Jačina svetlosti: 921 lm
- › Boja svetlosti: dnevna svetlost 6500 K
- › Izvor svetlosti: SMD LED
- › Ugao osvetljenja: 100°
- › Radni vek: 30.000 h
- › Broj ciklusa uklj./isklj.: 15.000
- › Broj uključenja utiče na radni vek
- › CRI vrednost: ≤ 80 Ra
- › Zaštita: IPX3 (zaštita od prskajuće vode pod uglom od 60°)
- › Dimenzije: 109 × 160 × 50 mm
- › Radna temperatura: -20 °C do +40 °C



LRF018EW-20
LED reflektor 20W



- › Sive boje
- › Metalno kućište
- › Napajanje: 230 V~ / 50 Hz
- › Snaga: 19.8 W
- › Potrošnja: 20 kWh / 1000 h
- › Faktor snage: 0.98
- › Struja: 92 mA
- › Jačina svetlosti: 1824 lm
- › Boja svetlosti: dnevna svetlost 6500 K
- › Izvor svetlosti: SMD LED
- › Ugao osvetljenja: 100°
- › Radni vek: 30.000 h
- › Broj ciklusa uklj./isklj.: 15.000
- › Broj uključenja utiče na radni vek
- › CRI vrednost: ≤ 80 Ra
- › Zaštita: IPX3 (zaštita od prskajuće vode pod uglom od 60°)
- › Dimenzije: 109 × 160 × 50 mm
- › Radna temperatura: -20 °C do +40 °C



LRF018EW-30
LED reflektor 30W



- › Sive boje
- › Metalno kućište
- › Napajanje: 230 V~ / 50 Hz
- › Snaga: 30.2 W
- › Potrošnja: 31 kWh / 1000 h
- › Faktor snage: 0.97
- › Struja: 141 mA
- › Jačina svetlosti: 2740 lm
- › Boja svetlosti: dnevna svetlost 6500 K
- › Izvor svetlosti: SMD LED
- › Ugao osvetljenja: 100°
- › Radni vek: 30.000 h
- › Broj ciklusa uklj./isklj.: 15.000
- › Broj uključenja utiče na radni vek
- › CRI vrednost: ≤ 80 Ra
- › Zaštita: IPX3 (zaštita od prskajuće vode pod uglom od 60°)
- › Dimenzije: 140 × 200 × 62 mm
- › Radna temperatura: -20 °C do +40 °C



LRF018EW-50
LED reflektor 50W



- › Sive boje
- › Metalno kućište
- › Napajanje: 230 V~ / 50 Hz
- › Snaga: 49.4 W
- › Potrošnja: 50 kWh / 1000 h
- › Faktor snage: 0.95
- › Struja: 230 mA
- › Jačina svetlosti: 4595 lm
- › Boja svetlosti: dnevna svetlost 6500 K
- › Izvor svetlosti: SMD LED
- › Ugao osvetljenja: 100°
- › Radni vek: 30.000 h
- › Broj ciklusa uklj./isklj.: 15.000
- › Broj uključenja utiče na radni vek
- › CRI vrednost: ≤ 80 Ra
- › Zaštita: IPX3 (zaštita od prskajuće vode pod uglom od 60°)
- › Dimenzije: 187 × 250 × 73 mm
- › Radna temperatura: -20 °C do +40 °C



LRF018ESW-20
LED reflektor sa PIR senzorem 20 W



20.1w

DAYLIGHT
6500k

PIR
SENSOR

IPX3

- › Sive boje
- › Metalno kućište
- › Napajanje: 230 V~ (50 Hz)
- › Snaga: 20.1 W
- › Potrošnja: 21 kWh / 1000 h
- › Faktor snage: 0.91
- › Struja: 100 mA
- › Jačina svetlosti: 1839 lm
- › Boja svetlosti: dnevna svetlost 6500 K
- › Izvor svetlosti: SMD LED
- › Ugao osvetljenja: 100°
- › Radni vek: 30.000 h
- › Broj ciklusa uklj./isklj.: 15.000
- › Broj uključjenja utiče na radni vek
- › CRI vrednost: ≤ 80 Ra
- › Zaštita: IPX3 (zaštita od prskajuće vode pod uglom od 60°)
- › Dimenzije: 257 × 116 × 140 mm
- › Radna temperatura: -20 °C do +40 °C

Tehničke karakteristike senzora

- › Vreme rada senzora (podesivo): minimum 5 s (± 3 sek.); maksimum 10 min. (± 2 min.)
- › Svetlosna osetljivost (podesiva): < 10–2000 LUX
- › Ugao detekcije: 120°
- › Daljina detekcije: 12 m max. (< 24 °C)



LRF018ESW-50
LED reflektor sa PIR senzorem 50 W



50.6w

DAYLIGHT
6500k

PIR
SENSOR

IPX3

- › Sive boje
- › Metalno kućište
- › Napajanje: 230 V~ (50 Hz)
- › Snaga: 50.6 W
- › Potrošnja: 51 kWh / 1000 h
- › Faktor snage: 0.90
- › Struja: 254 mA
- › Jačina svetlosti: 4616 lm
- › Boja svetlosti: dnevna svetlost 6500 K
- › Izvor svetlosti: SMD LED
- › Ugao osvetljenja: 100°
- › Radni vek: 30.000 h
- › Broj ciklusa uklj./isklj.: 15.000
- › Broj uključjenja utiče na radni vek
- › CRI vrednost: ≤ 80 Ra
- › Zaštita: IPX3 (zaštita od prskajuće vode pod uglom od 60°)
- › Dimenzije: 324 × 187 × 112 mm
- › Radna temperatura: -20 °C do +40 °C

Tehničke karakteristike senzora

- › Vreme rada senzora (podesivo): minimum 5 s (± 3 sek.); maksimum 10 min. (± 2 min.)
- › Svetlosna osetljivost (podesiva): < 10–2000 LUX
- › Ugao detekcije: 120°
- › Daljina detekcije: 12 m max. (< 24 °C)



LRF020ECW-10/WH-F
LED reflektor 10 W



10w

COOL WHITE
4500k

IP44

- › Bele boje
- › Metalno kućište
- › Napajanje: 230 V~ / 50 Hz
- › Snaga: 10 W
- › Potrošnja: 10 kWh / 1000 h
- › Faktor snage: 0.97
- › Struja: 47 mA
- › Jačina svetlosti: 896 lm
- › Boja svetlosti: hladno bela 4500 K
- › Izvor svetlosti: SMD LED
- › Ugao osvetljenja: 100°
- › Radni vek: 30.000 h
- › Broj ciklusa uklj./isklj.: 15.000
- › Broj uključjenja utiče na radni vek
- › CRI vrednost: ≤ 80 Ra
- › Zaštita: IP44 (zaštita od prskajuće vode iz svih smerova)
- › Dimenzije: 133 × 114 × 36 mm
- › Radna temperatura: -20 °C do +50 °C



LRF020EW-10/BK
LED reflektor 10 W



10w

DAYLIGHT
6500k

IP44

- › Crne boje
- › Metalno kućište
- › Napajanje: 230 V~ / 50 Hz
- › Snaga: 10 W
- › Potrošnja: 10 kWh / 1000 h
- › Faktor snage: 0.97
- › Struja: 47 mA
- › Jačina svetlosti: 896 lm
- › Boja svetlosti: dnevna svetlost 6500 K
- › Izvor svetlosti: SMD LED
- › Ugao osvetljenja: 100°
- › Radni vek: 30.000 h
- › Broj ciklusa uklj./isklj.: 15.000
- › Broj uključjenja utiče na radni vek
- › CRI vrednost: ≤ 80 Ra
- › Zaštita: IP44 (zaštita od prskajuće vode iz svih smerova)
- › Dimenzije: 133 × 114 × 36 mm
- › Radna temperatura: -20 °C do +50 °C



**LRF020ECW-30/WH-F**
LED reflektor 30 W**30.7w****COOL WHITE**
4500k**IP44**

- › Bele boje
- › Metalno kućište
- › Napajanje: 230 V~ / 50 Hz
- › Snaga: 30.7 W
- › Potrošnja: 31 kWh / 1000 h
- › Faktor snage: 0.96
- › Struja: 145 mA
- › Jačina svetlosti: 2753 lm
- › Boja svetlosti: hladno bela 4500 K
- › Izvor svetlosti: SMD LED
- › Ugao osvetljenja: 100°
- › Radni vek: 30.000 h
- › Broj ciklusa uklj./isklj.: 15.000
- › Broj uključenja utiče na radni vek
- › CRI vrednost: ≤ 80 Ra
- › Zaštita: IP44 (zaštita od prskajuće vode iz svih smerova)
- › Dimenzije: 235 × 205 × 36 mm
- › Radna temperatura: -20 °C do +50 °C

**LRF020EW-30/BK**
LED reflektor 30 W**30.7w****DAYLIGHT**
6500k**IP44**

- › Crne boje
- › Metalno kućište
- › Napajanje: 230 V~ / 50 Hz
- › Snaga: 30.7 W
- › Potrošnja: 31 kWh / 1000 h
- › Faktor snage: 0.96
- › Struja: 145 mA
- › Jačina svetlosti: 2753 lm
- › Boja svetlosti: dnevna svetlost 6500 K
- › Izvor svetlosti: SMD LED
- › Ugao osvetljenja: 100°
- › Radni vek: 30.000 h
- › Broj ciklusa uklj./isklj.: 15.000
- › Broj uključenja utiče na radni vek
- › CRI vrednost: ≤ 80 Ra
- › Zaštita: IP44 (zaštita od prskajuće vode iz svih smerova)
- › Dimenzije: 235 × 205 × 36 mm
- › Radna temperatura: -20 °C do +50 °C

**LRF020ECW-50/WH-F**
LED reflektor 50 W**49.9w****COOL WHITE**
4500k**IP44**

- › Bele boje
- › Metalno kućište
- › Napajanje: 230 V~ / 50 Hz
- › Snaga: 49.9 W
- › Potrošnja: 50 kWh / 1000 h
- › Faktor snage: 0.96
- › Struja: 232 mA
- › Jačina svetlosti: 4507 lm
- › Boja svetlosti: hladno bela 4500 K
- › Izvor svetlosti: SMD LED
- › Ugao osvetljenja: 100°
- › Radni vek: 30.000 h
- › Broj ciklusa uklj./isklj.: 15.000
- › Broj uključenja utiče na radni vek
- › CRI vrednost: ≤ 80 Ra
- › Zaštita: IP44 (zaštita od prskajuće vode iz svih smerova)
- › Dimenzije: 235 × 205 × 36 mm
- › Radna temperatura: -20 °C do +50 °C

**LRF020EW-50/BK**
LED reflektor 50 W**49.9w****DAYLIGHT**
6500k**IP44**

- › Crne boje
- › Metalno kućište
- › Napajanje: 230 V~ / 50 Hz
- › Snaga: 49.9 W
- › Potrošnja: 50 kWh / 1000 h
- › Faktor snage: 0.96
- › Struja: 232 mA
- › Jačina svetlosti: 4507 lm
- › Boja svetlosti: dnevna svetlost 6500 K
- › Izvor svetlosti: SMD LED
- › Ugao osvetljenja: 100°
- › Radni vek: 30.000 h
- › Broj ciklusa uklj./isklj.: 15.000
- › Broj uključenja utiče na radni vek
- › CRI vrednost: ≤ 80 Ra
- › Zaštita: IP44 (zaštita od prskajuće vode iz svih smerova)
- › Dimenzije: 235 × 205 × 36 mm
- › Radna temperatura: -20 °C do +50 °C



LRF020EW-100/BK LED reflektor 100W



98.3w

DAYLIGHT
6500k

IP44

- > Crne boje
- > Metalno kućište
- > Napajanje: 230 V~ / 50 Hz
- > Snaga: 98.3 W
- > Potrošnja: 99 kWh / 1000 h
- > Faktor snage: 0.95
- > Struja: 466 mA
- > Jačina svetlosti: 9010 lm
- > Boja svetlosti: dnevna svetlost 6500 K
- > Izvor svetlosti: SMD LED
- > Ugao osvetljenja: 100°
- > Radni vek: 30.000 h
- > Broj ciklusa uklj./isklj.: 15.000
- > Broj uključjenja utiče na radni vek
- > CRI vrednost: ≤ 80 Ra
- > Zaštita: IP44 (zaštita od prskajuće vode iz svih smerova)
- > Dimenzije: 355 x 290 x 47 mm
- > Radna temperatura: -20 °C do +50 °C



LRF028EW-10 Prenosivi LED reflektor



7.3w

DAYLIGHT
6500k

IPX3

- > Prenosivi LED reflektor sa akumulatorom
- > Izvor svetlosti: 18 x SMD LED
- > Snaga: 7.3 W
- > Jačina svetlosti: 861 lm
- > Boja svetlosti: dnevna svetlost 6500 K
- > Ugao osvetljenja: 100°
- > Vreme zagrevanja: 0.5 sec
- > CRI vrednost: ≤ 80 Ra
- > Zaštita: IPX3 (zaštita od prskajuće vode pod uglom od 60°)
- > Kućište: metalno
- > Radna temperatura: -20 °C do +40 °C
- > Horizontalno rotiranje: 360°
- > Vertikalno rotiranje: 90°
- > Napajanje: ugrađen akumulator Li-Ion 7.4 V / 2200 mAh
- > Punjač: 230 V~ / 12 V DC - struja punjenja 780 mA (u sklopu)
- > Auto punjač: 12-24 V DC / 12 V DC - struja punjenja 780 mA (u sklopu)
- > Vreme punjenja: 4-5 h
- > Vreme rada: 2 h
- > Radni vek: ~500 punjenja
- > Dimenzije: 240 x 147 x 166 mm



LRF093RGB-10 RGB LED reflektor 10W



10w

RGB

IP44

- > Napajanje: 220-240 V~ / 50 Hz
- > Snaga: 10 W
- > Boja svetlosti: RGB
- > Radni vek: 30.000 h
- > Dimenzije: 120 x 90 x 85 mm
- > Izvor svetlosti: COB LED
- > Ugao osvetljenja: 90°
- > Radna temperatura: -20 °C do +45 °C
- > Težina: 0.5 kg
- > Zaštita: IP44 (zaštita od prskajuće vode iz svih smerova)
- > U sklopu i daljinski upravljač



LED SOLARNI REFLEKTORI



PROSTO

LRFS-15S010-W/BK

Solarni LED reflektor sa PIR senzorom 1 W

1w

DAYLIGHT
6500k

PIR
SENSOR

SOLAR
POWER

IP44

- > Crne boje
- > Plastično kućište
- > Napajanje: ugrađen akumulator Lithium 3.7 V DC / 500 mAh
- > Punjenje: solarni panel 5 V DC / 0.4 W
- > Snaga: 1 W
- > Potrošnja: 1 kWh / 1000 h
- > Jačina svetlosti: 118 lm
- > Boja svetlosti: dnevna svetlost 6500 K
- > Izvor svetlosti: 10 x SMD LED
- > Ugao osvetljenja: 120°
- > Vreme punjenja: ~10 h
- > Vreme rada: ~90 minuta
- > Radni vek: ~500 punjenja
- > CRI vrednost: ≤ 70 Ra
- > Zaštita: IP44 (zaštita od prskajuće vode iz svih smerova)
- > Dužina kabela: 1.5 m
- > Dimenzije reflektora: 14 x 10 x 8.5 cm
- > Dimenzije panela: 14 x 11 x 8.5 cm
- > Radna temperatura: -20 °C do +40 °C
- > Vreme rada senzora: 35 sec
- > Ugao detekcije: 90°
- > Daljina detekcije: 2–8 m (< 24 °C)



PROSTO

LRFS-28C001-W/BK

Solarni LED reflektor sa PIR senzorom 5 W

5w

DAYLIGHT
6500k

PIR
SENSOR

SOLAR
POWER

IP44

- > Crne boje
- > Plastično kućište
- > Napajanje: ugrađen akumulator Lithium 3.7 V DC / 1500 mAh
- > Punjenje: solarni panel 5 V DC / 1 W
- > Snaga: 5 W
- > Potrošnja: 5 kWh / 1000 h
- > Jačina svetlosti: 510 lm
- > Boja svetlosti: dnevna svetlost 6500 K
- > Izvor svetlosti: COB LED
- > Ugao osvetljenja: 180°
- > Vreme punjenja: ~10 h
- > Vreme rada: ~60 minuta
- > Radni vek: ~500 punjenja
- > CRI vrednost: ≤ 70 Ra
- > Zaštita: IP44 (zaštita od prskajuće vode iz svih smerova)
- > Dužina kabela: 5 m
- > Dimenzije reflektora: 18 x 18 x 11 cm
- > Dimenzije panela: 20 x 19.2 x 5 cm
- > Radna temperatura: -20 °C do +40 °C
- > Vreme rada senzora (podesivo): minimum 8 sec; maksimum 2 min.
- > Svetlosna osetljivost (podesiva): < 20–50.000 LUX
- > Ugao detekcije: 120°
- > Daljina detekcije: 2–12 m (< 24 °C)



HALOGENI REFLEKTORI



FL150/WH

Reflektor 120 W



120w

- › Zaštita: IP44 (zaštita od prskajuće vode iz svih smerova)
- › Ovaj reflektor može da radi sa sijalicama sledećih energetskih klasa: C, D, E (max. 150 W)
- › Sa lampom se isporučuje sijalica 120 W R7S 78 mm energetskog razreda „C” i radnog veka 2000 h
- › Dimenzije kućišta: 140 × 130 × 100 mm
- › 230 V~ / 120 W



FL500/WH



FL500/BK

Reflektor 400 W



400w

- › Zaštita: IP44 (zaštita od prskajuće vode iz svih smerova)
- › Ovaj reflektor može da radi sa sijalicama sledećih energetskih klasa: C, D, E (max. 500 W)
- › Sa lampom se isporučuje sijalica 400 W R7S 118 mm energetskog razreda „C” i radnog veka 2000 h
- › Dimenzije kućišta: 185 × 155 × 125 mm
- › 230 V~ / 400 W



FLP150/WH



FLP150/BK

Reflektor sa senzorom 120 W



120w

- › Automatski se uključuje na pokret, samo noću
- › Podesivo vreme osvetljavanja: 10 sek–7 min
- › Zaštita: IP44 (zaštita od prskajuće vode iz svih smerova)
- › Ugao osetljivosti: 180°, podesivo
- › Podesiva osetljivost na daljinu: 5–12 m
- › Ovaj reflektor može da radi sa sijalicama sledećih energetskih klasa: C, D, E (max. 150 W)
- › Sa lampom se isporučuje sijalica 120 W R7S 78 mm energetskog razreda „C” i radnog veka 2000 h
- › Dimenzije kućišta: 140 × 130 × 100 mm
- › 230 V~ / 120 W



FLP500/WH



FLP500/BK

Reflektor sa senzorom 400 W



400w

- › Automatski se uključuje na pokret, samo noću
- › Podesivo vreme osvetljavanja: 10 sek–7 min
- › Zaštita: IP44 (zaštita od prskajuće vode iz svih smerova)
- › Ugao osetljivosti: 180°, podesivo
- › Podesiva osetljivost na razdaljinu 5–12 m
- › ovaj reflektor može da radi sa sijalicama sledećih energetskih klasa: C, D, E (max. 500 W)
- › Sa lampom se isporučuje sijalica 400 W R7S 118 mm energetskog razreda „C” i radnog veka 2000 h
- › Dimenzije kućišta: 185 × 240 × 140 mm
- › 230 V~ / 400 W



FLH500/YE

Prenosni reflektor 400 W



400w

- › Zaštita: IP44 (zaštita od prskajuće vode iz svih smerova)
- › Zaštitna mrežica
- › Priključni kabel: 1.5 m
- › Ovaj reflektor može da radi sa sijalicama sledećih energetskih klasa: C, D, E (max. 500 W)



- › Sa lampom se isporučuje sijalica 400 W R7S 118 mm energetskog razreda „C” i radnog veka 2000 h
- › Dimenzije reflektora: 185 × 145 × 125 mm
- › 230 V~ / 400 W





FLS1/500
Stojeći reflektor 400 W



400w

IP44

- › Zaštita: IP44 (zaštita od prskajuće vode iz svih smerova)
- › Podesiva visina stalka: 95–200 cm
- › Držač kabela na stalku
- › Masivno aluminijumsko kućište
- › Termootporno staklo
- › Priključni kabel: 2 m
- › Ovaj reflektor može da radi sa sijalicama sledećih energetskih klasa: C, D, E (maks. 500 W)
- › Sa lampom se isporučuje sijalica 400 W R7S 118 mm energetskog razreda „C” i radnog veka 2000 h
- › Dimenzije kućišta: 185 × 145 × 125 mm
- › 230 V~ / 400 W



FLS2/500
Stojeći reflektor 2 × 400 W



800w

IP44

- › Dva reflektora
- › Zaštita: IP44 (zaštita od prskajuće vode iz svih smerova)
- › Podesiva visina stalka: 95–200 cm
- › Držač kabela na stalku
- › Masivno aluminijumsko kućište
- › Termootporno staklo
- › Priključni kabel: 2 m
- › Ovaj reflektor može da radi sa sijalicama sledećih energetskih klasa: C, D, E (maks. 500 W)
- › Sa lampom se isporučuju sijalice 400 W R7S 118 mm energetskog razreda „C” i radnog veka 2000 h
- › Dimenzije kućišta: 185 × 145 × 125 mm
- › 230 V~ / 2 × 400 W



LRF-2xBracket
Stalac za dva reflektora



65-169
cm

- › Prenosivi stalac za reflektore
- › Proizvod za majstore i hobiste
- › Podesiva visina: 65–169 cm
- › Jednostavno montiranje i podešavanje željene visine
- › Izuzetno izdržljiv i stabilan
- › Moguće montiranje dva reflektora
- › Reflektori na fotografijama su samo ilustracija i nisu u sklopu





PROSTO

home

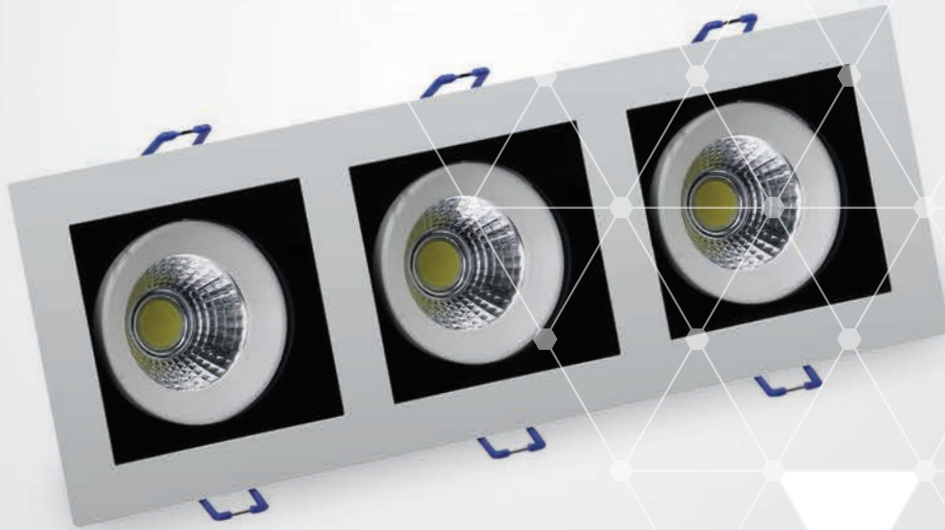

RASVETA

ugradne i nadgradne lampe

Ugradne LED lampe	33
Nadgradne LED lampe	39
LED lampe na šinu	43
LED paneli	44
LED strele	46
LED panik lampe	47
Ugradne rozetne	48
Armature za LED cevi	49

UGRADNE LED LAMPE

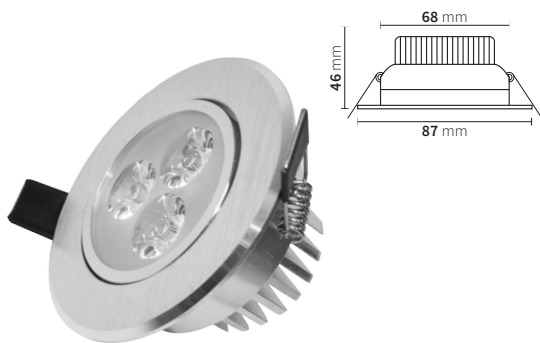

Ugradna LED lampa 3.9 W



3.9w

- › Metalna, ugradna, sa rozetnom i strujnim trafoom
- › Izvor svetlosti: POWER LED diode 3 × 1 W
- › Snaga: 3.9 W
- › Jačina svetlosti: 291.7 lm
- › Napon: 230 V~
- › Dimenzije: ø 87 × 46 mm
- › Ugradna dimenzija: ø 68 mm
- › Struja: 35 mA
- › Radni vek: 30.000 h
- › Broj ciklusa uklj./isklj.: 15.000
- › Potrošnja: 4 kWh / 1000 h
- › CRI vrednost: ≤ 80 Ra
- › Dimabilna: ne

LUG31-W
Dnevna svetlost
6400 K



LUG31-WW
Toplo bela
3000 K

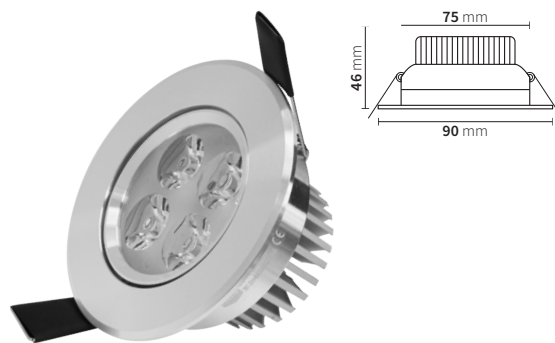

Ugradna LED lampa 4.5 W



4.5w

- › Metalna, ugradna, sa rozetnom i strujnim trafoom
- › Izvor svetlosti: POWER LED diode 4 × 1 W
- › Snaga: 4.5 W
- › Jačina svetlosti: 419 lm
- › Napon: 230 V~
- › Dimenzije: ø 90 × 46 mm
- › Ugradna dimenzija: ø 75 mm
- › Struja: 45 mA
- › Radni vek: 30.000 h
- › Broj ciklusa uklj./isklj.: 15.000
- › Potrošnja: 5 kWh / 1000 h
- › CRI vrednost: ≤ 80 Ra
- › Dimabilna: ne

LUG41-W
Dnevna svetlost
6400 K



LUG41-WW
Toplo bela
3000 K

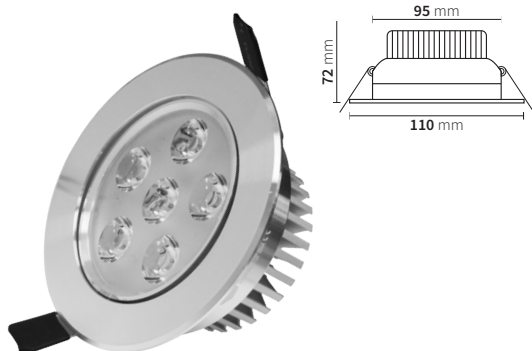

Ugradna LED lampa 6.9 W



6.9w

- › Metalna, ugradna, sa rozetnom i strujnim trafoom
- › Izvor svetlosti: POWER LED diode 6 × 1 W
- › Snaga: 6.9 W
- › Jačina svetlosti: 529 lm
- › Napon: 230 V~
- › Dimenzije: ø 110 × 72 mm
- › Ugradna dimenzija: ø 95 mm
- › Struja: 66 mA
- › Radni vek: 30.000 h
- › Broj ciklusa uklj./isklj.: 15.000
- › Potrošnja: 7 kWh / 1000 h
- › CRI vrednost: ≤ 80 Ra
- › Dimabilna: ne

LUG61-W
Dnevna svetlost
6400 K



LUG61-WW
Toplo bela
3000 K



LUG3C-CW
Ugradna LED lampa 3.6 W hladno bela



3.6w

- › Metalna, ugradna, sa rozetnom i strujnim trafoom
- › Izvor svetlosti: 1 × COB LED
- › Snaga: 3.6 W
- › Boja: hladno bela 4200 K
- › Jačina svetlosti: 320 lm
- › Napon: 230 V~
- › Dimenzije: ø 70 × 50 mm
- › Ugradna dimenzija: ø 55 mm
- › Struja: 39 mA
- › Radni vek: 30.000 h
- › Broj ciklusa uklj./isklj.: 15.000
- › Potrošnja: 4 kWh / 1000 h
- › CRI vrednost: ≤ 80 Ra
- › Dimabilna: ne

COOL WHITE
4200K





LUG5C-CW

Ugradna LED lampa 5.4 W hladno bela



5.4w

COOL WHITE
4200k

2017

- › Metalna, ugradna, sa rozetnom i strujnim trafoom
- › Izvor svetlosti: 1 × COB LED
- › Snaga: 5.4 W
- › Boja: hladno bela 4200 K
- › Jačina svetlosti: 485 lm
- › Napon: 230 V~

- › Dimenzije: $\varnothing 85 \times 55$ mm
- › Ugradna dimenzija: $\varnothing 75$ mm
- › Struja: 52 mA
- › Radni vek: 30.000 h
- › Broj ciklusa uklj./isklj.: 15.000
- › Potrošnja: 6 kWh / 1000 h
- › CRI vrednost: ≤ 80 Ra
- › Dimabilna: ne

LUG1530R-5/W

Ugradna LED lampa 5 W dnevno svetlo

- › Belo aluminijumsko kućište, izvrsna toplotna provodljivost
- › Jednostavna montaža
- › Spoljni ispravljač u sklopu
- › Upotrebljiv samo sa priloženim ispravljačem
- › Podesiv ugao svetlosti
- › CRI vrednost: ≤ 70 Ra
- › Snaga: 5 W
- › Izvor svetlosti: COB (chip on board) LED (nezamenljivo)

- › Jačina svetlosti: 340 lm
- › Boja svetlosti: dnevno svetlo 6500 K
- › Radni vek: 30.000 h
- › Faktor snage: > 0.7
- › Dimenzije: $\varnothing 90 \times 57$ mm
- › Ugradna dimenzija: $\varnothing 80$ mm
- › Radna temperatura: -20 °C do $+65$ °C
- › Zaštita: IP20 (bez zaštite od vode)
- › Napajanje: 110–240 V~ / 50/60 Hz

5w

DAYLIGHT
6500k



LUG1630R-5/W

Ugradna LED lampa 5 W dnevno svetlo

5w

DAYLIGHT
6500k

- › Belo aluminijumsko kućište, izvrsna toplotna provodljivost
- › Jednostavna montaža
- › Spoljni ispravljač u sklopu
- › Upotrebljiv samo sa priloženim ispravljačem
- › Podesiv ugao svetlosti
- › CRI vrednost: ≤ 70 Ra
- › Snaga: 5 W
- › Napon: 230 V~ / 50/60 Hz
- › Izvor svetlosti: COB (chip on board) LED (nezamenljivo)

- › Jačina svetlosti: 450 lm
- › Boja svetlosti: dnevno svetlo 6500 K
- › Radni vek: 30.000 h
- › Faktor snage: > 0.7
- › Dimenzije: $\varnothing 90 \times 57$ mm
- › Ugradna dimenzija: $\varnothing 80$ mm
- › Radna temperatura: -20 °C do $+65$ °C
- › Zaštita: IP20 (bez zaštite od vode)

LUG180-30/W

Ugradna LED lampa 30 W dnevno svetlo

- › Belo aluminijumsko kućište, izvrsna toplotna provodljivost
- › Jednostavna montaža
- › Ugrađeni ispravljač
- › CRI vrednost: ≤ 65 Ra
- › Snaga: 30 W
- › Napon: 230V~ 50-60Hz
- › Izvor svetlosti: COB (chip on board) LED (nezamenljivo)

- › Jačina svetlosti: 2118 lm
- › Boja svetlosti: dnevno svetlo 6500 K
- › Ugao osvetljenja: 53°
- › Radni vek: 30.000 h
- › Faktor snage: > 0.7
- › Dimenzije: $\varnothing 230 \times 110$ mm
- › Ugradna dimenzija: $\varnothing 215$ mm
- › Radna temperatura: -20 °C do $+65$ °C
- › Zaštita: IP20 (bez zaštite od vode)

30w

DAYLIGHT
6500k

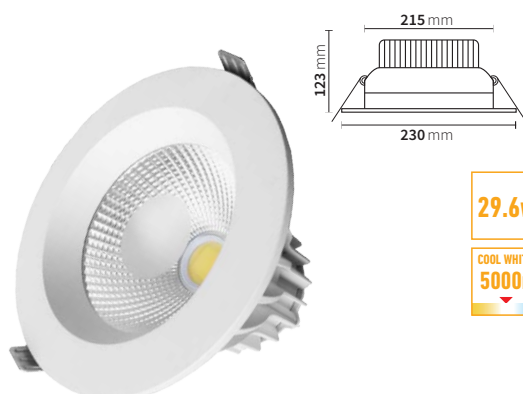

LUG2550-30/NW

Ugradna LED lampa 30 W hladno bela

29.6w

COOL WHITE
5000k

- › Snaga: 29.6W
- › Napon: 230V~ 50-60Hz
- › Izvor svetlosti: COB (chip on board) LED (nezamenljivo)
- › Jačina svetlosti: 2054 lm
- › Boja svetlosti: hladno bela 5000 K

- › Ugao osvetljenja: 53°
- › Radni vek: 30.000 h
- › Dimenzije: $\varnothing 230 \times 123$ mm
- › Ugradna dimenzija: $\varnothing 215$ mm
- › IP zaštita: IP20 (bez zaštite od vode)



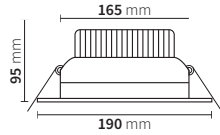

LUG04-30/NW

Ugradna LED lampa 30 W hladno bela

29.2w

COOL WHITE
5000k

- › Napon: 230V~ / 50-60 Hz
- › Snaga: 29.2 W
- › Jačina svetlosti: 2085 lm
- › Boja svetlosti: hladno bela 5000 K
- › Ugao osvetljenja: 44°

- › Izvor svetlosti: COB (chip on board) LED (nezamenljivo)
- › Ugradna dimenzija: \varnothing 165 mm
- › Dimenzije: \varnothing 190 x 95 mm
- › Radni vek: 30.000 h
- › Zaštita: IP20 (bez zaštite od vode)

LUG760-20/W

Ugradna LED lampa 20 W dnevno svetlo

- › Aluminijumsko kućište, izvršna toplotna provodljivost
- › Jednostavna montaža
- › Spoljnji ispravljač u sklopu
- › Upotrebljivo samo sa priloženim ispravljačem
- › Jaka svetlost i verodostojnost boja (CRI 70 Ra)
- › Snaga: 20 W
- › Izvor svetlosti: COB (chip on board) LED (nezamenljivo)

- › Jačina svetlosti: 1700 lm
- › Boja svetlosti: dnevno svetlo 6500 K
- › Radni vek: 30.000 h
- › Faktor snage: > 0.7
- › Dimenzije: \varnothing 193 x 93 mm
- › Ugradna dimenzija: \varnothing 180 mm
- › Radna temperatura: -20 °C do +65 °C
- › Zaštita: IP20 (bez zaštite od vode)
- › Napajanje: 110-240 V~ / 50/60 Hz

20w

DAYLIGHT
6500k

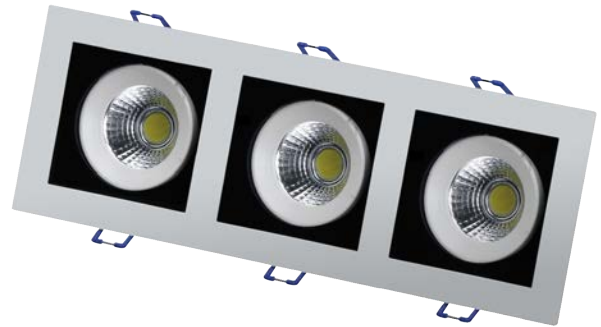
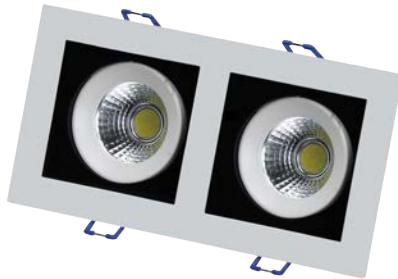
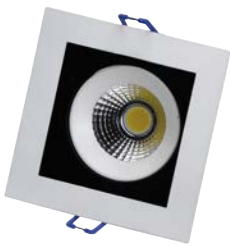
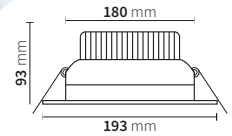

LUG6430-8/W

Ugradna LED lampa 8 W dnevno svetlo

- › Metalna, ugradna, sa rozetnom i strujnim trafoom
- › Izvor svetlosti: COB LED
- › Snaga: 8 W
- › Boja: dnevna svetlost 6500 K
- › Jačina svetlosti: 680 lm
- › Napon: 230 V~
- › Dimenzije: 100 x 100 x 73 mm
- › Radni vek: 30.000 h
- › Broj ciklusa uklj./isklj.: 15.000
- › Potrošnja: 8 kWh / 1000 h
- › CRI vrednost: \geq 70 Ra
- › Dimabilna: ne
- › Zaštita: IP20 (bez zaštite od vode)

8w

DAYLIGHT
6500k

LUG6430-16/W

Ugradna LED lampa 16 W dnevno svetlo

- › Metalna, ugradna, sa rozetnom i strujnim trafoom
- › Izvor svetlosti: COB LED
- › Snaga: 2 x 8 W
- › Boja: dnevna svetlost 6500 K
- › Jačina svetlosti: 1360 lm
- › Napon: 230 V~
- › Dimenzije: 185 x 100 x 73 mm
- › Radni vek: 30.000 h
- › Broj ciklusa uklj./isklj.: 15.000
- › Potrošnja: 16 kWh / 1000 h
- › CRI vrednost: \geq 70 Ra
- › Dimabilna: ne
- › Zaštita: IP20 (bez zaštite od vode)

16w

DAYLIGHT
6500k

LUG6430-24/W

Ugradna LED lampa 24 W dnevno svetlo

- › Metalna, ugradna, sa rozetnom i strujnim trafoom
- › Izvor svetlosti: COB LED
- › Snaga: 3 x 8 W
- › Boja: dnevna svetlost 6500 K
- › Jačina svetlosti: 2040 lm
- › Napon: 230 V~
- › Dimenzije: 270 x 100 x 73 mm
- › Radni vek: 30.000 h
- › Broj ciklusa uklj./isklj.: 15.000
- › Potrošnja: 24 kWh / 1000 h
- › CRI vrednost: \geq 70 Ra
- › Dimabilna: ne
- › Zaštita: IP20 (bez zaštite od vode)

24w

DAYLIGHT
6500k

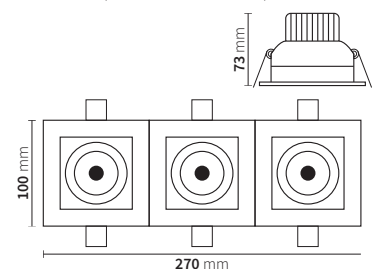
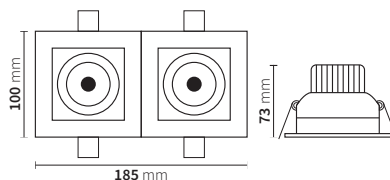
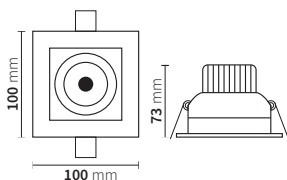

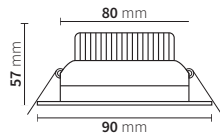

LUG1430-5/W

Ugradna LED lampa 5 W dnevno svetlo

5W

DAYLIGHT
6500k

- › Izvrsna toplotna provodljivost
- › Jednostavna montaža
- › Metalno kućište
- › Spoljni ispravljač u sklopu
- › Upotrebljiv samo sa priloženim ispravljačem
- › Jaka svetlost i verodostojnost boja (CRI 70 Ra)
- › Snaga: 5 W
- › Izvor svetlosti: COB (chip on board) LED (nezamenljivo)
- › Jačina svetlosti: 450 lm
- › Boja svetlosti: dnevno svetlo 6500 K
- › Radni vek: 30.000 h
- › Faktor snage: > 0.7
- › Dimenzije: 90 × 90 × 57 mm
- › Ugradna dimenzija: ø 80 mm
- › Radna temperatura: -20 °C do +65 °C
- › Zaštita: IP20 (bez zaštite od vode)
- › Napajanje: 230 V~ / 50/60 Hz

LUG835-4/W

Ugradna LED lampa 4 × 1 W dnevno svetlo

- › Belo aluminijumsko kućište, izvrsna toplotna provodljivost
- › Jednostavna montaža
- › Spoljni ispravljač u sklopu
- › Upotrebljiv samo sa priloženim ispravljačem
- › Jaka svetlost i verodostojnost boja (CRI 70 Ra)
- › Snaga: 4 W
- › Izvor svetlosti: 4 × 1 W Power LED (nezamenljivo)

- › Jačina svetlosti: 290 lm
- › Boja svetlosti: dnevna svetlost 6500 K
- › Radni vek: 30.000 h
- › Faktor snage: > 0.7
- › Dimenzije: 125 × 125 × 70 mm
- › Ugradna dimenzija: 118 × 118 mm
- › Radna temperatura: -20 °C do +65 °C
- › Zaštita: IP20 (bez zaštite od vode)
- › Napajanje: 230 V~ / 50/60 Hz

4W

DAYLIGHT
6500k

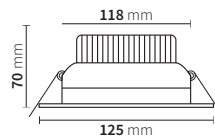

Ugradna LED lampa

DAYLIGHT
6500k

- › Aluminijumsko kućište, izvrsna toplotna provodljivost
- › Jednostavna montaža
- › Spoljni ispravljač u sklopu
- › Upotrebljivo samo sa priloženim ispravljačem
- › Jaka svetlost i verodostojnost boja (CRI 68 Ra)
- › Izvor svetlosti: COB (chip on board) LED (nezamenljivo)
- › Boja svetlosti: dnevna svetlost 6500 K
- › Radni vek: 30.000 h
- › Faktor snage: > 0.7
- › Radna temperatura: -20 °C do +65 °C
- › Zaštita: IP20 (bez zaštite od vode)
- › Napajanje: 230 V~ / 50/60 Hz

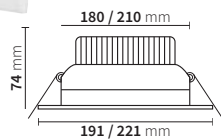

LUG1860-20/W

- › Snaga: 20 W
- › Jačina svetlosti: 1700 lm
- › Dimenzije: 191 × 191 × 74 mm
- › Ugradna dimenzija: 180 × 180 mm

20w

LUG1880-30/W

- › Snaga: 30 W
- › Jačina svetlosti: 2500 lm
- › Dimenzije: 221 × 221 × 74 mm
- › Ugradna dimenzija: 210 × 210 mm

30w



LED ugradna panel lampa 6 W

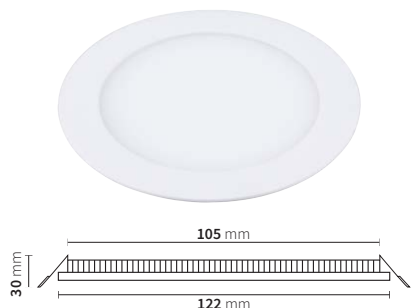

6.2W

- › Napon: 230 V~
- › Snaga: 6.2 W
- › Jačina svetlosti: 490 lm
- › Ugao svetlosti: 120°
- › Struja: 59 mA
- › Potrošnja: 7 kWh / 1000 h
- › Dimenzije: ø 122 x 30 mm
- › Ugradna dimenzija: ø 105 mm

- › Izvor svetlosti: SMD LED (nezamenljivo)
- › Vreme zagrevanja: 0.5 sec
- › CRI faktor: ≤ 70 Ra
- › Broj ciklusa uklj./isklj.: 15.000
- › Radni vek: 30.000 h
- › Faktor snage: 0.45
- › Dimabilna: ne
- › Zaštita: IP20 (bez zaštite od vode)

LUP-O-6/W
Dnevna svetlost 6400 K



LUP-O-6/WW
Toplo bela 3000 K



LED ugradna panel lampa 12 W

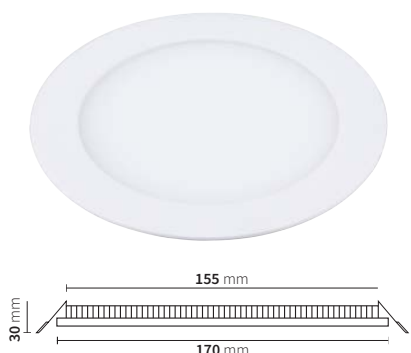

11.4W

- › Napon: 230 V~
- › Snaga: 11.4 W
- › Jačina svetlosti: 900 lm
- › Ugao svetlosti: 120°
- › Struja: 98 mA
- › Potrošnja: 12 kWh / 1000 h
- › Dimenzije: ø 170 x 30 mm
- › Ugradna dimenzija: ø 155 mm

- › Izvor svetlosti: SMD LED (nezamenljivo)
- › Vreme zagrevanja: 0.5 sec
- › CRI faktor: ≤ 70 Ra
- › Broj ciklusa uklj./isklj.: 15.000
- › Radni vek: 30.000 h
- › Faktor snage: 0.50
- › Dimabilna: ne
- › Zaštita: IP20 (bez zaštite od vode)

LUP-O-12/W
Dnevna svetlost 6400 K



LUP-O-12/WW
Toplo bela 3000 K



LED ugradna panel lampa 18 W

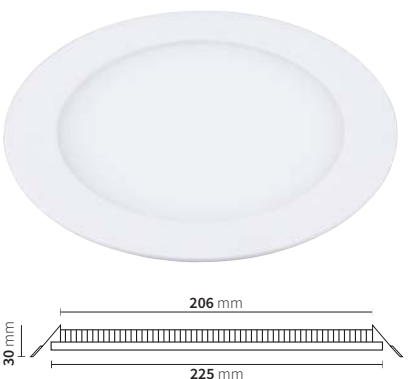

18.5W

- › Napon: 230 V~
- › Snaga: 18.5 W
- › Jačina svetlosti: 1530 lm
- › Ugao svetlosti: 120°
- › Struja: 139 mA
- › Potrošnja: 19 kWh / 1000 h
- › Dimenzije: ø 225 x 30 mm
- › Ugradna dimenzija: ø 206 mm

- › Izvor svetlosti: SMD LED (nezamenljivo)
- › Vreme zagrevanja: 0.5 sec
- › CRI faktor: ≤ 70 Ra
- › Broj ciklusa uklj./isklj.: 15.000
- › Radni vek: 30.000 h
- › Faktor snage: 0.57
- › Dimabilna: ne
- › Zaštita: IP20 (bez zaštite od vode)

LUP-O-18/W
Dnevna svetlost 6400 K



LUP-O-18/WW
Toplo bela 3000 K





LED ugradna panel lampa 6 W



6.2W

- › Napon: 230 V~
- › Snaga: 6.2 W
- › Jačina svetlosti: 490 lm
- › Ugao svetlosti: 120°
- › Struja: 59 mA
- › Potrošnja: 7 kWh / 1000 h
- › Dimenzije: 120 × 120 × 30 mm
- › Ugradna dimenzija: ø 105 mm

- › Izvor svetlosti: SMD LED (nezamenljivo)
- › Vreme zagrevanja: 0.5 sec
- › Dimabilna: ne
- › CRI faktor: ≤ 70 Ra
- › Broj ciklusa uklj./isklj.: 15.000
- › Radni vek: 30.000 h
- › Faktor snage: 0.45
- › Zaštita: IP20 (bez zaštite od vode)

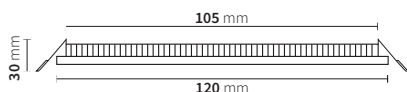

LUP-P-6/W
Dnevna svetlost 6400 K



LUP-P-6/WW
Toplo bela 3000 K



LED ugradna panel lampa 12 W



11.4W

- › Napon: 230 V~
- › Snaga: 11.4 W
- › Jačina svetlosti: 900 lm
- › Ugao svetlosti: 120°
- › Struja: 98 mA
- › Potrošnja: 12 kWh / 1000 h
- › Dimenzije: 170 × 170 × 30 mm
- › Ugradna dimenzija: 153 × 153 mm

- › Izvor svetlosti: SMD LED (nezamenljivo)
- › Vreme zagrevanja: 0.5 sec
- › Dimabilna: ne
- › CRI faktor: ≤ 70 Ra
- › Broj ciklusa uklj./isklj.: 15.000
- › Radni vek: 30.000 h
- › Faktor snage: 0.50
- › Zaštita: IP20 (bez zaštite od vode)

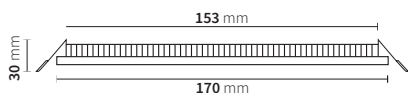

LUP-P-12/W
Dnevna svetlost 6400 K



LUP-P-12/WW
Toplo bela 3000 K



LED ugradna panel lampa 18 W



18.5W

- › Napon: 230 V~
- › Snaga: 18.5 W
- › Jačina svetlosti: 1530 lm
- › Ugao svetlosti: 120°
- › Struja: 139 mA
- › Potrošnja: 19 kWh / 1000 h
- › Dimenzije: 225 × 225 × 30 mm
- › Ugradna dimenzija: 205 × 205 mm

- › Izvor svetlosti: SMD LED (nezamenljivo)
- › Vreme zagrevanja: 0.5 sec
- › Dimabilna: ne
- › CRI faktor: ≤ 70 Ra
- › Broj ciklusa uklj./isklj.: 15.000
- › Radni vek: 30.000 h
- › Faktor snage: 0.57
- › Zaštita: IP20 (bez zaštite od vode)

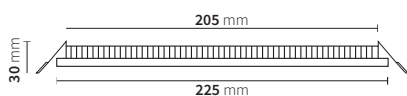

LUP-P-18/W
Dnevna svetlost 6400 K



LUP-P-18/WW
Toplo bela 3000 K



LED ugradna panel lampa 24 W



24.6W

- › Napon: 230 V~
- › Snaga: 24.6 W
- › Jačina svetlosti: 2200 lm
- › Ugao svetlosti: 120°
- › Struja: 179 mA
- › Potrošnja: 25 kWh / 1000 h
- › Dimenzije: 300 × 300 × 30 mm
- › Ugradna dimenzija: 273 × 273 mm

- › Izvor svetlosti: SMD LED (nezamenljivo)
- › Vreme zagrevanja: 0.5 sec
- › Dimabilna: ne
- › CRI faktor: ≤ 70 Ra
- › Broj ciklusa uklj./isklj.: 15.000
- › Radni vek: 30.000 h
- › Faktor snage: 0.57
- › Zaštita: IP20 (bez zaštite od vode)

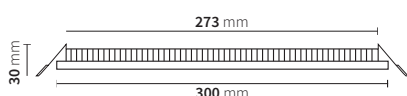

LUP-P-24/W
Dnevna svetlost 6400 K



LUP-P-24/WW
Toplo bela 3000 K



NADGRADNE LED LAMPE



LED nadgradna panel lampa 6 W



6.2W

- › Napon: 230 V~
- › Snaga: 6.2 W
- › Jačina svetlosti: 490 lm
- › Ugao svetlosti: 120°
- › Struja: 59 mA
- › Potrošnja: 7 kWh / 1000 h
- › Dimenzije: ø 122 × 40 mm
- › Izvor svetlosti: SMD LED (nezamenljivo)
- › Vreme zagrevanja: 0.5 sec
- › Dimabilna: ne
- › CRI faktor: ≤ 70 Ra
- › Broj ciklusa uklj./isklj.: 15.000
- › Radni vek: 30.000 h
- › Faktor snage: 0.45
- › Zaštita: IP20 (bez zaštite od vode)

LNP-0-6/W
Dnevna svetlost 6400 K



LNP-0-6/WW
Toplo bela 3000 K



LED nadgradna panel lampa 12 W



11.4W

- › Napon: 230 V~
- › Snaga: 11.4 W
- › Jačina svetlosti: 900 lm
- › Ugao svetlosti: 120°
- › Struja: 98 mA
- › Potrošnja: 12 kWh / 1000 h
- › Dimenzije: ø 170 × 40 mm
- › Izvor svetlosti: SMD LED (nezamenljivo)
- › Vreme zagrevanja: 0.5 sec
- › Dimabilna: ne
- › CRI faktor: ≤ 70 Ra
- › Broj ciklusa uklj./isklj.: 15.000
- › Radni vek: 30.000 h
- › Faktor snage: 0.50
- › Zaštita: IP20 (bez zaštite od vode)

LNP-0-12/W
Dnevna svetlost 6400 K



LNP-0-12/WW
Toplo bela 3000 K



LED nadgradna panel lampa 18 W



18.5W

- › Napon: 230 V~
- › Snaga: 18.5 W
- › Jačina svetlosti: 1530 lm
- › Ugao svetlosti: 120°
- › Struja: 139 mA
- › Potrošnja: 19 kWh / 1000 h
- › Dimenzije: ø 225 × 40 mm
- › Izvor svetlosti: SMD LED (nezamenljivo)
- › Vreme zagrevanja: 0.5 sec
- › Dimabilna: ne
- › CRI faktor: ≤ 70 Ra
- › Broj ciklusa uklj./isklj.: 15.000
- › Radni vek: 30.000 h
- › Faktor snage: 0.57
- › Zaštita: IP20 (bez zaštite od vode)

LNP-0-18/W
Dnevna svetlost 6400 K



LNP-0-18/WW
Toplo bela 3000 K



LED nadgradna panel lampa 24 W



24.6W

- › Napon: 230 V~
- › Snaga: 24.6 W
- › Jačina svetlosti: 2200 lm
- › Ugao svetlosti: 120°
- › Struja: 179 mA
- › Potrošnja: 25 kWh / 1000 h
- › Dimenzije: ø 300 × 40 mm
- › Izvor svetlosti: SMD LED (nezamenljivo)
- › Vreme zagrevanja: 0.5 sec
- › Dimabilna: ne
- › CRI faktor: ≤ 70 Ra
- › Broj ciklusa uklj./isklj.: 15.000
- › Radni vek: 30.000 h
- › Faktor snage: 0.57
- › Zaštita: IP20 (bez zaštite od vode)

LNP-0-24/W
Dnevna svetlost 6400 K



LNP-0-24/WW
Toplo bela 3000 K



**6.2w**

- › Napon: 230 V~
- › Snaga: 6.2 W
- › Jačina svetlosti: 490 lm
- › Ugao svetlosti: 120°
- › Struja: 59 mA
- › Potrošnja: 7 kWh / 1000 h
- › Dimenzije: 120 × 120 × 40 mm
- › Izvor svetlosti: SMD LED (nezamenljivo)
- › Vreme zagrevanja: 0.5 sec
- › Dimabilna: ne
- › CRI faktor: ≤ 70 Ra
- › Broj ciklusa uklj./isklj.: 15.000
- › Radni vek: 30.000 h
- › Faktor snage: 0.45
- › Zaštita: IP20 (bez zaštite od vode)

LNP-P-6/W
Dnevna svetlost 6400 K**LNP-P-6/WW**
Toplo bela 3000 K**11.4w**

- › Napon: 230 V~
- › Snaga: 11.4 W
- › Jačina svetlosti: 900 lm
- › Ugao svetlosti: 120°
- › Struja: 98 mA
- › Potrošnja: 12 kWh / 1000 h
- › Dimenzije: 170 × 170 × 40 mm
- › Izvor svetlosti: SMD LED (nezamenljivo)
- › Vreme zagrevanja: 0.5 sec
- › Dimabilna: ne
- › CRI faktor: ≤ 70 Ra
- › Broj ciklusa uklj./isklj.: 15.000
- › Radni vek: 30.000 h
- › Faktor snage: 0.50
- › Zaštita: IP20 (bez zaštite od vode)

LNP-P-12/W
Dnevna svetlost 6400 K**LNP-P-12/WW**
Toplo bela 3000 K**18.5w**

- › Napon: 230 V~
- › Snaga: 18.5 W
- › Jačina svetlosti: 1530 lm
- › Ugao svetlosti: 120°
- › Struja: 139 mA
- › Potrošnja: 19 kWh / 1000 h
- › Dimenzije: 225 × 225 × 40 mm
- › Izvor svetlosti: SMD LED (nezamenljivo)
- › Vreme zagrevanja: 0.5 sec
- › Dimabilna: ne
- › CRI faktor: ≤ 70 Ra
- › Broj ciklusa uklj./isklj.: 15.000
- › Radni vek: 30.000 h
- › Faktor snage: 0.57
- › Zaštita: IP20 (bez zaštite od vode)

LNP-P-18/W
Dnevna svetlost 6400 K**LNP-P-18/WW**
Toplo bela 3000 K**24.6w**

- › Napon: 230 V~
- › Snaga: 24.6 W
- › Jačina svetlosti: 2200 lm
- › Ugao svetlosti: 120°
- › Struja: 179 mA
- › Potrošnja: 25 kWh / 1000 h
- › Dimenzije: 300 × 300 × 40 mm
- › Izvor svetlosti: SMD LED (nezamenljivo)
- › Vreme zagrevanja: 0.5 sec
- › Dimabilna: ne
- › CRI faktor: ≤ 70 Ra
- › Broj ciklusa uklj./isklj.: 15.000
- › Radni vek: 30.000 h
- › Faktor snage: 0.57
- › Zaštita: IP20 (bez zaštite od vode)

LNP-P-24/W
Dnevna svetlost 6400 K**LNP-P-24/WW**
Toplo bela 3000 K



LED plafonjera 10.2 W



10.2w

- › Napajanje: 230 V~ / 50 Hz
- › Snaga: 10.2 W
- › Izvor svetlosti: LED diode SMD 5730 (LED modul sa magnetom)
- › Broj LED dioda: 24 kom
- › Jačina svetlosti: 987 lm
- › Ugao svetlosti: 120°
- › Struja: 85 mA
- › Potrošnja: 11 kWh / 1000 h

- › CRI faktor: ≤ 80 Ra
- › Vreme zagrevanja: 0.5 sec
- › Broj ciklusa uklj./isklj.: 15.000
- › Radni vek: 30.000 h
- › Faktor snage: 0.50
- › Dimabilna: ne
- › Dimenzije modula: ø 125 × 28 mm
- › Dimenzije plafonjere: ø 207 × 80 mm
- › Zaštita: IP20 (bez zaštite od vode)

LPF010-W-12
Dnevna svetlost 6000 K



LPF010-CW-12
Hladno bela 4000 K



LED plafonjera 15 W



15w

- › Napajanje: 230 V~ / 50 Hz
- › Snaga: 15 W
- › Izvor svetlosti: LED diode SMD 5730 (LED modul sa magnetom)
- › Broj LED dioda: 36 kom.
- › Jačina svetlosti: 1491 lm
- › Ugao svetlosti: 120°
- › Struja: 119 mA
- › Potrošnja: 15 kWh / 1000 h

- › CRI faktor: ≤ 80 Ra
- › Vreme zagrevanja: 0.5 sec
- › Broj ciklusa uklj./isklj.: 15.000
- › Radni vek: 30.000 h
- › Faktor snage: 0.50
- › Dimabilna: ne
- › Dimenzije modula: ø 180 × 28 mm
- › Dimenzije plafonjere: ø 255 × 85 mm
- › Zaštita: IP20 (bez zaštite od vode)

LPF010-W-18
Dnevna svetlost 6000 K



LPF010-CW-18
Hladno bela 4000 K



LED plafonjera 20 W



20w

- › Napajanje: 230 V~ / 50 Hz
- › Snaga: 20 W
- › Izvor svetlosti: LED diode SMD 5730 (LED modul sa magnetom)
- › Broj LED dioda: 42 kom.
- › Jačina svetlosti: 2033 lm
- › Ugao svetlosti: 120°
- › Struja: 156 mA
- › Potrošnja: 20 kWh / 1000 h

- › CRI faktor: ≤ 80 Ra
- › Vreme zagrevanja: 0.5 sec
- › Broj ciklusa uklj./isklj.: 15.000
- › Radni vek: 30.000 h
- › Faktor snage: 0.50
- › Dimabilna: ne
- › Dimenzije modula: ø 180 × 28 mm
- › Dimenzije plafonjere: ø 285 × 85 mm
- › Zaštita: IP20 (bez zaštite od vode)

LPF010-W-24
Dnevna svetlost 6000 K



LPF010-CW-24
Hladno bela 4000 K



LED plafonjera 15.1 W



15.1w

- › Napajanje: 230 V~ / 50 Hz
- › Snaga: 15.1 W
- › Izvor svetlosti: LED diode SMD 2835
- › Broj LED dioda: 32 kom.
- › Jačina svetlosti: 1142 lm
- › Ugao svetlosti: 120°
- › Struja: 156 mA
- › Potrošnja: 16 kWh / 1000 h

- › CRI faktor: ≤ 80 Ra
- › Vreme zagrevanja: 0.5 sec
- › Broj ciklusa uklj./isklj.: 10.000
- › Radni vek: 20.000 h
- › Dimabilna: ne
- › Dimenzije plafonjere: ø 210 × 37 mm
- › Zaštita: IP20 (bez zaštite od vode)

LPF020-W-15
Dnevna svetlost 6000 K



LPF020-CW-15
Hladno bela 4000 K



LED plafonjera 24 W



24w

- › Napajanje: 230 V~ / 50 Hz
- › Snaga: 24 W
- › Izvor svetlosti: LED diode SMD 2835
- › Broj LED dioda: 88 kom.
- › Jačina svetlosti: 1806 lm
- › Ugao svetlosti: 120°
- › Struja: 170 mA
- › Potrošnja: 24 kWh / 1000 h

- › CRI faktor: ≤ 80 Ra
- › Vreme zagrevanja: 0.5 sec
- › Broj ciklusa uklj./isklj.: 10.000
- › Radni vek: 20.000 h
- › Dimabilna: ne
- › Dimenzije plafonjere: ø 310 × 47 mm
- › Zaštita: IP20 (bez zaštite od vode)

LPF020-W-24
Dnevna svetlost 6000 K



LPF020-CW-24
Hladno bela 4000 K



LED brodska lampa



2017

COOL WHITE
4000k

IP54

- > Napajanje: 230 V~ / 50 Hz
- > Izvor svetlosti: SMD LED 2835 (nezamenljivo)
- > Boja svetlosti: hladno bela 4000 K
- > Ugao svetlosti: 120°
- > Struja: 103 mA
- > CRI faktor: ≤ 80 Ra

- > Vreme zagrevanja: 0.2 s
- > Broj ciklusa uklj./isklj.: 12.500
- > Radni vek: 25.000 h
- > Dimabilna: ne
- > Zaštita: IP54 (zaštita od prskajuće vode iz svih smerova)

LBL20-CW-12/BK

- > Snaga 12.4 W
- > Broj LED dioda: 66 kom.
- > Jačina svetlosti: 924 lm
- > Potrošnja: 13 kWh / 1000 h
- > Faktor snage: 0.57
- > Dimenzije: 198 × 97 × 39 mm

12.4W

LBL21-CW-18/BK

- > Snaga 18.6 W
- > Broj LED dioda: 92 kom.
- > Jačina svetlosti: 1380 lm
- > Potrošnja: 19 kWh / 1000 h
- > Faktor snage: 0.60
- > Dimenzije: 230 × 104 × 42 mm

18.6W

LED brodska lampa

COOL WHITE
4000k

IP54

- > Napajanje: 230 V~ / 50 Hz
- > Izvor svetlosti: SMD LED 2835 (nezamenljivo)
- > Boja svetlosti: hladno bela 4000 K
- > Ugao svetlosti: 120°
- > Struja: 103 mA
- > CRI faktor: ≤ 80 Ra

- > Vreme zagrevanja: 0.2 s
- > Broj ciklusa uklj./isklj.: 12.500
- > Radni vek: 25.000 h
- > Dimabilna: ne
- > Zaštita: IP54 (zaštita od prskajuće vode iz svih smerova)



2017

LBL23-CW-12/WH

- > Snaga 12.4 W
- > Broj LED dioda: 66 kom.
- > Jačina svetlosti: 924 lm
- > Potrošnja: 13 kWh / 1000 h
- > Faktor snage: 0.57
- > Dimenzije: ø 209 × 48 mm

12.4W

LBL24-CW-18/WH

- > Snaga 18.6 W
- > Broj LED dioda: 92 kom.
- > Jačina svetlosti: 1380 lm
- > Potrošnja: 19 kWh / 1000 h
- > Faktor snage: 0.60
- > Dimenzije: ø 237 × 48 mm

18.6W



Viseća LED lampa

COOL WHITE
5000k

- > Metalno kućište
- > Ugrađen strujni trafo
- > Boja: bela/metal
- > Izvor svetlosti: COB LED (nezamenljivo)
- > Boja svetlosti: hladno bela 5000 K
- > Napon: 230 V~

- > Radni vek: 30.000 h
- > Broj ciklusa uklj./isklj.: 15.000
- > CRI vrednost: ≥ 70 Ra
- > Dimabilna: ne
- > Zaštita: IP20 (bez zaštite od vode)

LVL11230-15/DL

- > Snaga: 15 W
- > Jačina svetlosti: 1150 lm
- > Dimenzije: ø 150 × 900 mm
- > Potrošnja: 15 kWh / 1000 h

15w

LVL11240-20/DL

- > Snaga: 20 W
- > Jačina svetlosti: 1700 lm
- > Dimenzije: ø 200 × 1000 mm
- > Potrošnja: 20 kWh / 1000 h

20w



LED LAMPE NA ŠINU

LLS10630-23/DL LED lampa na šinu 23 W

- > Veoma laka montaža i demontaža
- > Aluminijumsko kućište, izvrsna toplotna provodljivost
- > Spoljni ispravljač u sklopu
- > Ovaj sistem nije kompatibilan sa sistemima drugih proizvođača
- > CRI vrednost: 80 Ra
- > Snaga: 23 W
- > Izvor svetlosti: 23 W COB (chip on board) LED (nezamenljivo)

- > Jačina svetlosti: 2000 lm
- > Boja svetlosti: hladno bela 5000 K
- > Radni vek: 30.000 h
- > Faktor snage: > 0.7
- > Dimenzije: 155 × 210 × 95 mm
- > Radna temperatura: -20 °C do +60 °C
- > Zaštita: IP44 (zaštita od prskajuće vode iz svih smerova)
- > Napajanje: 230 V~ / 50/60 Hz
- > NAPOMENA: šina nije u sklopu!



LLS3430-23/DL LED lampa na šinu 23 W



- > Veoma laka montaža i demontaža
- > Aluminijumsko kućište, izvrsna toplotna provodljivost
- > Spoljni ispravljač u sklopu
- > Ovaj sistem nije kompatibilan sa sistemima drugih proizvođača
- > CRI vrednost: 80 Ra
- > Izvor svetlosti: 23 W COB (chip on board) LED (nezamenljivo)
- > Snaga: 23 W

- > Jačina svetlosti: 2000 lm
- > Boja svetlosti: hladno bela 5000 K
- > Radni vek: 30.000 h
- > Faktor snage: > 0.7
- > Dimenzije: 156 × 60 × 223 mm
- > Radna temperatura: -20 °C do +60 °C
- > Zaštita: IP44 (zaštita od prskajuće vode iz svih smerova)
- > Napajanje: 230 V~ / 50/60 Hz
- > NAPOMENA: šina nije u sklopu!

LLS4620-23/DL LED lampa na šinu 23 W

- > Veoma laka montaža i demontaža
- > Aluminijumsko kućište, izvrsna toplotna provodljivost
- > Spoljni ispravljač u sklopu
- > Ovaj sistem nije kompatibilan sa sistemima drugih proizvođača
- > CRI vrednost: 80 Ra
- > Snaga: 23 W
- > Izvor svetlosti: 23 W COB (chip on board) LED (nezamenljivo)

- > Jačina svetlosti: 2000 lm
- > Boja svetlosti: hladno bela 5000 K
- > Radni vek: 30.000 h
- > Faktor snage: > 0.7
- > Dimenzije: 155 × 120 × 175 mm
- > Radna temperatura: -20 °C do +60 °C
- > Zaštita: IP44 (zaštita od prskajuće vode iz svih smerova)
- > Napajanje: 230 V~ / 50/60 Hz
- > NAPOMENA: šina nije u sklopu!



Šina za LED lampe

- > Boja: bela
- > Širina: 35 mm

- > Širina žljeba: 16 mm
- > Visina: 18 mm

LLS-1M/WH Šina za LED lampu 1m

LLS-2M/WH Šina za LED lampu 2m



LLS-ISP/WH "I" spojnica za LED šinu

- > Boja: bela



LLS-LSP/WH "L" spojnica za LED šinu

- > Boja: bela



LLS-XSP/WH "X" spojnica za LED šinu

- > Boja: bela



LLS-ZK-PK/WH Završna kapica za LED šinu

- > Boja: bela





LED panel



- › Tanak dizajn
- › Kućište od aluminijuma
- › NAPOMENA: ovaj LED panel nije predviđen za ugradnju u armstrong plafone
- › Mogućnost montaže: viseća i nadgradna montaža
- › Za nadgradnu montažu ovog LED panela moguće je koristiti isključivo ram LPN-R60605/W
- › Za viseću montažu ovog LED panela moguće je koristiti visilicu LPN-VS1
- › Mala potrošnja električne energije
- › Napon: 230 V~
- › Ugao svetlosti: 120°
- › Dimenzije: 600 × 600 × 11 mm
- › Izvor svetlosti: 240 komada SMD 4014 LED dioda (nezamenljivo)
- › Vreme zagrevanja: 0.5 s
- › Dimabilan: ne
- › CRI faktor: ≤ 80 Ra
- › Broj ciklusa uklj./isklj.: 15.000
- › Radni vek: 30.000 h
- › Zaštita: IP20 (bez zaštite od vode)

2017

LPN-6060W-48/W

- › Struja: 238 mA
- › Snaga: 47 W
- › Boja svetlosti: dnevno svetlo 6000 K
- › Jačina svetlosti: 4364 lm
- › Potrošnja električne energije: 47 kWh / 1000 h

47W



LPN-6060W-48/CW

- › Struja: 221 mA
- › Snaga: 46 W
- › Boja svetlosti: hladno bela 4000 K
- › Jačina svetlosti: 4227 lm
- › Potrošnja električne energije: 46 kWh / 1000 h

46W



LPN-30120A-38/CW

LED panel 38.4 W hladno beli



38.4W



- › Tanak dizajn
- › Kućište od aluminijuma
- › Višestruka mogućnost montaže: ugradna, nadgradna i viseća montaža (za nadgradnu i viseću montažu potreban dodatni pribor)
- › Mala potrošnja
- › Napon: 230 V~
- › Snaga: 38.4 W
- › Boja svetlosti: hladno bela 5000 K
- › Jačina svetlosti: 3469 lm
- › Ugao svetlosti: 120°
- › Potrošnja: 39 kWh / 1000 h
- › Dimenzije: 295 × 1195 × 11 mm
- › Izvor svetlosti: SMD LED (nezamenljivo)
- › Vreme zagrevanja: 0.5 sec
- › Dimabilan: ne
- › CRI faktor: ≤ 80 Ra
- › Broj ciklusa uklj./isklj.: 15.000
- › Radni vek: 30.000 h
- › Zaštita: IP20 (bez zaštite od vode)

LPN-6060A-36/CW

LED panel 37 W hladno beli



37W



- › Tanak dizajn
- › Kućište od aluminijuma
- › Višestruka mogućnost montaže: ugradna, nadgradna i viseća montaža (za nadgradnu i viseću montažu potreban dodatni pribor)
- › Mala potrošnja
- › Napon: 230 V~
- › Snaga: 37 W
- › Boja svetlosti: hladno bela 5000 K
- › Jačina svetlosti: 3350 lm
- › Ugao svetlosti: 120°
- › Potrošnja: 37 kWh / 1000 h
- › Dimenzije: 595 × 595 × 11 mm
- › Izvor svetlosti: SMD LED (nezamenljivo)
- › Vreme zagrevanja: 0.5 sec
- › Dimabilan: ne
- › CRI faktor: ≤ 80 Ra
- › Broj ciklusa uklj./isklj.: 15.000
- › Radni vek: 30.000 h
- › Zaštita: IP20 (bez zaštite od vode)





LPN-R301205/A

Aluminijumski nosač za LED panel



- › Aluminijumski nosač za LED panel
- › Za LED panele dimenzija 295 × 1195 × 50 mm



LPN-R60605/A

Aluminijumski nosač za LED panel



- › Aluminijumski nosač za LED panel
- › Za LED panele dimenzija 595 × 595 × 50 mm



2017

LPN-R60605/W

Aluminijumski nosač za LED panel



- › Aluminijumski nosač za LED panele LPN-6060W-48/W i LPN-6060W-48/CW
- › Za LED panele dimenzija 600 × 600 × 50 mm

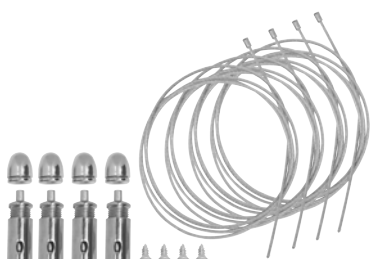

2017

LPN-VS2

Set visilica za LED panele

- › Set visilica za LED panele
- › Za montažu visećih LED panela
- › Metalne sajle
- › Set sadrži:
 - › 4 × sajle
 - › 4 × nosača
 - › 4 × šarafa

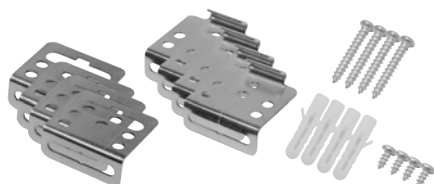

2017

LPN-CL1

Set nosača za LED panel

- › Set nosača za LED panele
- › Za nadgradnu montažu LED panela
- › Set sadrži:
 - › 4 × nosača za LED panel
 - › 4 × nosača za plafon
 - › 4 × šarafa za LED panel
 - › 4 × tiplje
 - › 4 × šarafa za plafon

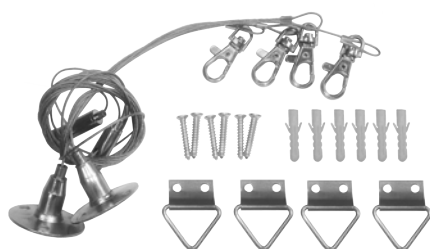

LPN-VS1

Set visilica za LED panele

- › Za montažu visećih LED panela
- › Metalne sajle
- › Set sadrži:
 - › 2 × sajle sa po dve kopče
 - › 4 × ušice
 - › 6 × šarafa
 - › 6 × tiplje



**LCN-P-27W/CW**

LED nadgradna lampa 90 cm – 28.4 W

**28.4W****COOL WHITE
5000K**

- › Snaga: 28.4 W
- › Napon: 230 V~
- › Jačina svetlosti: 3646 lm
- › Boja svetlosti: hladno bela 5000 K
- › Ugao svetlosti: 220°
- › Struja: 140 mA
- › Potrošnja: 29 kWh / 1000 h
- › Dimenzije: 900 × 75 × 23.5 mm
- › Izvor svetlosti: SMD LED (nezamenljivo)
- › Vreme zagrevanja: 0.5 s
- › Dimabilna: ne
- › CRI faktor: ≤ 80 Ra
- › Faktor snage: 0.90
- › Zaštita: IP20 (bez zaštite od vode)

**LCN-T50-16W/CW**

LED strela 120 cm – 16.2 W

**16.2W****COOL WHITE
4500K**

- › Montiranje na strujni utikač (nije u sklopu) ili na rednu stezaljku
- › Ovu lampu možete direktno ili sa kabelom da povežete sa više lampi i stvorite niz (ovo je moguće samo sa istim modelom lampe).
- › Bez prekidača
- › Snaga: 16.2 W
- › Napon: 230 V~
- › Jačina svetlosti: 1250 lm
- › Boja svetlosti: hladno bela 4500 K
- › Ugao svetlosti: 136°
- › Struja: 127 mA
- › Potrošnja: 17 kWh / 1000 h
- › Dimenzije: 1172 × 22 × 34 mm
- › Izvor svetlosti: SMD LED (nezamenljivo)
- › Vreme zagrevanja: 0.5 s
- › Dimabilna: ne
- › CRI faktor: ≤ 80 Ra
- › Faktor snage: 0.58
- › Broj ciklusa uklj./isklj.: 15.000
- › Radni vek: 30.000 h
- › Zaštita: IP20 (bez zaštite od vode)
- › U sklopu pribor za montažu
- › NAPOMENA: maksimalna dužina spojenih lampi (niza) ne sme da bude veća od 10 metara.

**LCN-T50-PRK**

- › Produžni kabel za LED strelu LCN-T50
- › Dužina: 50 cm

**LCN-T5P-16W/CW**

LED strela 120 cm – 17 W

**17W****COOL WHITE
4500K**

- › Montiranje na strujni utikač (nije u sklopu) ili na rednu stezaljku
- › Ovu lampu možete direktno ili sa kabelom da povežete sa više lampi i stvorite niz (ovo je moguće samo sa istim modelom lampe).
- › Sa prekidačem
- › Snaga: 17 W
- › Napon: 230 V~
- › Jačina svetlosti: 1450 lm
- › Boja svetlosti: hladno bela 4500 K
- › Ugao svetlosti: 136°
- › Struja: 118 mA
- › Potrošnja: 17 kWh / 1000 h
- › Dimenzije: 1215 × 30 × 21 mm
- › Izvor svetlosti: SMD LED (nezamenljivo)
- › Vreme zagrevanja: 0.5 s
- › Dimabilna: ne
- › CRI faktor: ≤ 80 Ra
- › Faktor snage: 0.57
- › Broj ciklusa uklj./isklj.: 15.000
- › Radni vek: 30.000 h
- › Zaštita: IP20 (bez zaštite od vode)
- › U sklopu pribor za montažu
- › NAPOMENA: maksimalna dužina spojenih lampi (niza) ne sme da bude veća od 10 metara.



LED PANIK LAMPE



M-616L

Punjiva LED nadgradna lampa 16 LED

- › Napon: 220–240 V~ / 50–60 Hz
- › Izvor svetla: 16 × LED
- › Ugao osvetljenja: 120°
- › Unutrašnja baterija: hermetički zatvorena punjiva 4 V / 900 mAh
- › Vreme rada: 3.5 h (2 linije) / 7 h (1 linija)
- › Vreme punjenja: 20–24 h
- › Zaštita od preteranog punjenja/pražnjenja baterije
- › Baterija fabrički formirana, lampu možete odmah koristiti!
- › Materijal: ABS plastika
- › Lampa pogodna za zidnu i plafonsku montažu
- › Dimenzije: 55 × 45.5 × 201 mm



M-624L

Punjiva LED nadgradna lampa 24 LED

- › Napon: 220–240 V~ / 50–60 Hz
- › Izvor svetla: 24 × LED
- › Ugao osvetljenja: 120°
- › Unutrašnje baterije: hermetički zatvorene punjive 2 × 4V / 900 mAh
- › Vreme rada: 2.5 h
- › Vreme punjenja: 20–24 h
- › Zaštita od preteranog punjenja/pražnjenja baterije
- › Baterija fabrički formirana, lampu možete odmah koristiti!
- › Materijal: ABS plastika
- › Lampa pogodna za zidnu i plafonsku montažu
- › Dimenzije: 76 × 49 × 327 mm



M-630L

Punjiva LED nadgradna lampa 30 LED

- › Sa teleskopskom ručicom
- › Napon: 220–240 V~ / 50–60 Hz
- › Izvor svetla: 30 × LED
- › Ugao osvetljenja: 120°
- › Unutrašnja baterija: hermetički zatvorena punjiva 4 V / 900 mAh
- › Vreme rada: 8 h (slabija svetlost) / 4 h (jača svetlost)
- › Vreme punjenja: 20–24 h
- › Zaštita od preteranog punjenja/pražnjenja baterije
- › Baterija fabrički formirana, lampu možete odmah koristiti!
- › Materijal: HIPS plastika
- › Lampa pogodna za zidnu i plafonsku montažu
- › Dimenzije: 70 × 45 × 266 mm



M-635L

Punjiva LED nadgradna lampa 35 LED

- › Napon: 220–240 V~ / 50–60 Hz
- › Izvor svetla: 35 × LED
- › Ugao osvetljenja: 120°
- › Unutrašnja baterija: hermetički zatvorena punjiva 6 V / 2.8 Ah
- › Vreme rada: 15 h
- › Vreme punjenja: 20–24 h
- › Zaštita od preteranog punjenja/pražnjenja baterije
- › Baterija fabrički formirana, lampu možete odmah koristiti!
- › Materijal: HIPS plastika
- › Lampa pogodna za zidnu i plafonsku montažu
- › Dimenzije: 80 × 83 × 290 mm



M-660S-L

Punjiva LED nadgradna lampa 60 LED

- › Napon: 220–240 V~ / 50–60 Hz
- › Izvor svetla: 60 × LED
- › Ugao osvetljenja: 120°
- › Unutrašnja baterija: hermetički zatvorena punjiva 4 × 4 V / 900 mAh
- › Vreme rada: 6 h (slabija svetlost) / 2 h (jača svetlost),
- › Vreme punjenja: 20–24 h
- › Zaštita od preteranog punjenja/pražnjenja baterije
- › Baterija fabrički formirana, lampu možete odmah koristiti!
- › Materijal: HIPS plastika
- › Lampa pogodna za zidnu i plafonsku montažu
- › Dimenzije: 60 × 45 × 450 mm



UGRADNE ROZETNE

M02039/CH

- Boja: hrom



M02039/S-N

- Boja: saten nikl

SIJALICA NIJE U SKLOPU

M02039/G

- Boja: zlatna

M02039/WH

- Boja: bela

Ugradna rozetna + GU5.3/MR16 grlo

MR16

- Izvor svetla: nije u sklopu
- Radni napon: 12–230 V
- Tip grla: GU5.3/MR16
- Oblik: okrugla
- Pravilna montaža: u plafon
- Dimenzija za otvor: \varnothing 55 mm
- Zaštita: IP20 (bez zaštite od vode)

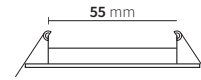

M202125/WH

- Boja: bela

M202125/G

- Boja: zlatna

SIJALICA NIJE U SKLOPU

Ugradna rozetna + GU5.3/MR16 grlo

MR16

- Izvor svetla: nije u sklopu
- Radni napon: 12–230 V
- Tip grla: GU5.3/MR16
- Oblik: okrugla
- Pravilna montaža: u plafon
- Dimenzija za otvor: \varnothing 65 mm
- Zaštita: IP20 (bez zaštite od vode)

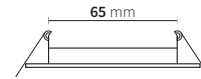

M-R50-A/MCH

- Boja: mat hrom



SIJALICA NIJE U SKLOPU

2017

M-R50-A/WH

- Boja: bela

M-R50-A/CH

- Boja: hrom

Ugradna rozetna E14 grlo

E14

- Izvor svetla (nije u sklopu): R50 max. 40 W
- Radni napon: 220–240 V
- Tip grla: E14
- Oblik: okrugla
- Dimenzija za otvor: \varnothing 75 mm
- Zaštita: IP20 (bez zaštite od vode)

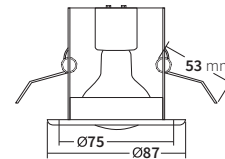

GR-GU10

Keramičko grlo GU10

- Grlo za GU10 sijalice
- Max: 230 V~ / 2 A
- Dužina kabela: 15 cm



GR-MR16

MR16 grlo

- Grlo za MR16 sijalice
- Max: 230 V~ / 2 A
- Dužina kabela: 15 cm



GR-G4-6.35

G6.35 grlo

- Keramičko halogeno grlo G6.35
- Materijal: keramika
- Dužina kabela: 15 cm

2017



ARMATURE ZA LED CEVI

2017



SY6136-D

Armatura za LED cev 1 × 36 W

G13

IP65

- › Napajanje: ~230 V / 50 Hz, 1 × 36 W
 - › Tip grla: G13
 - › Broj grla: 1 × 2
 - › Boja: svetlo plava
 - › Materijal difuzora: polistiren
 - › Zaštita: IP65 (zaštita od mlazova vode iz svih smerova)
 - › Stepen električne zaštite: I klasa
 - › Ugrađen predspoj: ne
 - › Dimenzije: 127 × 8,5 × 9,3 cm
 - › Masa: 1,21 kg
- › Napomena: pogodno isključivo za LED izvor svetlosti zbog neotpornosti materijala na UV zračenja
 - › Namenjeno za LED cevi dužine 120 cm
 - › Namenjeno za LED cevi koje se napajaju sa dva kraja.
 - › Preporučene LED cevi:
 - › LCV-120T8S-W/18
 - › LCV-120T8S-CW/18
 - › LCV-120T8A-W/18

2017



ALC-136

Armatura za LED cevi 1 × 36 W

PROSTO

G13

IP65

- › Napajanje: ~230 V / 50 Hz, 1 × 36 W
 - › Tip grla: G13
 - › Broj grla: 2
 - › Boja: svetlo plava
 - › Materijal difuzora: polistiren
 - › Zaštita: IP65 (zaštita od mlazova vode iz svih smerova)
 - › Stepen električne zaštite: I klasa
 - › Ugrađen predspoj: ne
 - › Dimenzije: 1260 × 80 × 90 mm
 - › Masa: 1 kg
- › Napomena: pogodno isključivo za LED izvor svetlosti zbog neotpornosti materijala na UV zračenja
 - › Namenjeno za LED cevi dužine 120 cm
 - › Namenjeno za LED cevi koje se napajaju sa dva kraja.
 - › Preporučene LED cevi:
 - › LCV-120T8S-W/18
 - › LCV-120T8S-CW/18
 - › LCV-120T8A-W/18

2017



ALC-236

Armatura za LED cevi 2 × 36 W

PROSTO

G13

IP65

- › Napajanje: ~230 V / 50 Hz, 2 × 36 W
 - › Tip grla: G13;
 - › Broj grla: 4
 - › Boja: svetlo plava
 - › Materijal difuzora: polistiren
 - › Zaštita: IP65 (zaštita od mlazova vode iz svih smerova)
 - › Stepen električne zaštite: I klasa
 - › Ugrađen predspoj: ne
 - › Dimenzije: 1260 × 115 × 90 mm
 - › Masa: 1,2 kg
- › Napomena: pogodno isključivo za LED izvor svetlosti zbog neotpornosti materijala na UV zračenja
 - › Namenjeno za LED cevi dužine 120 cm
 - › Namenjeno za LED cevi koje se napajaju sa dva kraja.
 - › Preporučene LED cevi:
 - › LCV-120T8S-W/18
 - › LCV-120T8S-CW/18
 - › LCV-120T8A-W/18



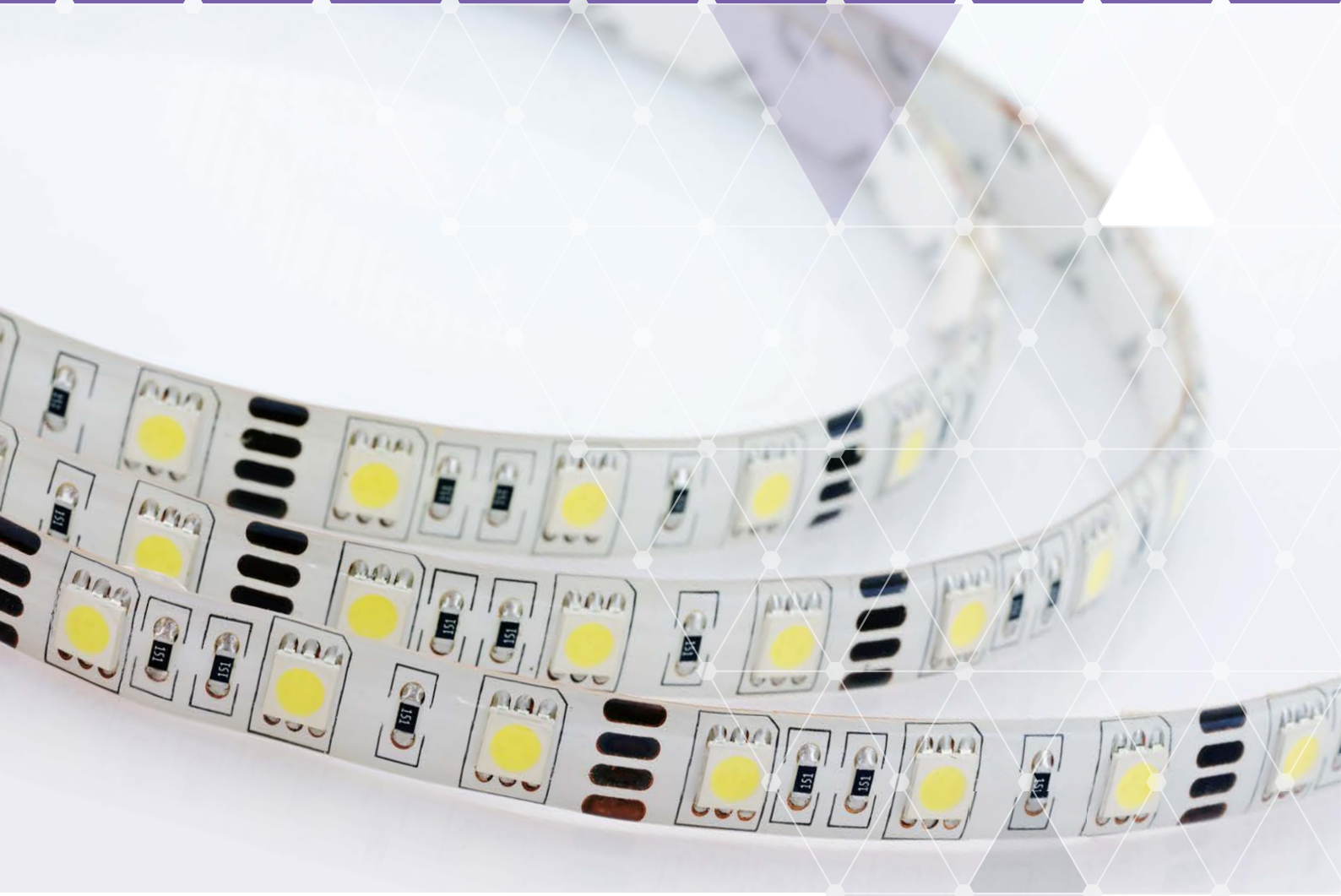

RASVETA

LED trake, moduli i pribor

LED trake	51
LED moduli	53
ALU profili za LED trake	55
Kontroleri za LED trake	59
Ispravljači napona	61
Priključni kablovi i oprema	65
Svetleća creva	67
Grla i adapteri	68

LED TRAKE



LED TRAKE – BELE (DNEVNO SVETLO)

Šifra	Broj LED dioda	Tip LED dioda	Jačina svetlosti	Temperatura boje svetlosti	Ugao osvetljenja	IP zaštita	Napon	Snaga	Širina trake	Radna temperatura
LTR5050/30W-12	30	SMD 5050	250 lm	6000 K	120°	IP20	12 V DC	7,2 W	10 mm	-10 °C do +65 °C
LTR2835/60W-12H	60	SMD 2835	1680 lm	6400 K	120°	IP20	12 V DC	14,4 W	10 mm	-10 °C do +65 °C
LTR2835/60W-12HS	60	SMD 2835	1680 lm	6400 K	120°	IP65	12 V DC	14,4 W	10 mm	-10 °C do +65 °C
LTR3528/60W-12	60	SMD 3528	240 lm	6400 K	120°	IP20	12 V DC	4,8 W	8 mm	-10 °C do +65 °C
LTR3528/60W-12H	60	SMD 3528	420 lm	6000 K	120°	IP20	12 V DC	4,8 W	8 mm	-10 °C do +65 °C
LTR3528/60W-12HS	60	SMD 3528	420 lm	6000 K	120°	IP65	12 V DC	4,8 W	8 mm	-10 °C do +65 °C
LTR3528/60W-12S	60	SMD 3528	300 lm	6000 K	120°	IP44	12 V DC	4,8 W	8 mm	-10 °C do +65 °C
LTR5050/60W-12S	60	SMD 5050	480 lm	6400 K	120°	IP44	12 V DC	14,4 W	10 mm	-10 °C do +65 °C
LTR3528/60W-220ST	60	SMD 3528	300 lm	6000 K	120°	IP65	220 V AC	4,8 W	10,5 mm	-10 °C do +65 °C
LTR3528/120W-12	120	SMD 3528	480 lm	6000 K	120°	IP20	12 V DC	9,6 W	8 mm	-10 °C do +65 °C
LTR3528/120W-12H	120	SMD 3528	840 lm	6000 K	120°	IP20	12 V DC	9,6 W	8 mm	-10 °C do +65 °C
LTR3528/120W-12HS	120	SMD 3528	840 lm	6000 K	120°	IP65	12 V DC	9,6 W	8 mm	-10 °C do +65 °C
LTR3528/120W-12S	120	SMD 3528	480 lm	6000 K	120°	IP44	12 V DC	9,6 W	8 mm	-10 °C do +65 °C

Napomene

* Broj LED dioda je izražen po jednom metru LED trake ; **Snaga je izražena po jednom metru LED trake ; *** LED trake koje imaju nivo IP zaštite ispod IP44 su predviđene isključivo za unutrašnju upotrebu (nemaju silikonsku zaštitu) ; **** Sve LED trake osim trake LTR3528/60W-220ST su samolepljive.



LED TRAKE – TOPLO BELE

Šifra	Broj LED dioda	Tip LED dioda	Jačina svetlosti	Temperatura boje svetlosti	Ugao osvetljenja	IP zaštita	Napon	Snaga	Širina trake	Radna temperatura
LTR5050/30WW-12	30	SMD 5050	250 lm	3000 K	120°	IP20	12 V DC	7,2 W	10 mm	-10 °C do +65 °C
LTR2835/60WW-12H	60	SMD 2835	1500 lm	3000 K	120°	IP20	12 V DC	14,4 W	10 mm	-10 °C do +65 °C
LTR2835/60WW-12HS	60	SMD 2835	1500 lm	3000 K	120°	IP65	12 V DC	14,4 W	10 mm	-10 °C do +65 °C
LTR3528/60WW-12	60	SMD 3528	240 lm	3000 K	120°	IP20	12 V DC	4,8 W	8 mm	-10 °C do +65 °C
LTR3528/60WW-12H	60	SMD 3528	420 lm	3000 K	120°	IP20	12 V DC	4,8 W	8 mm	-10 °C do +65 °C
LTR3528/60WW-12S	60	SMD 3528	240 lm	3000 K	120°	IP44	12 V DC	4,8 W	8 mm	-10 °C do +65 °C
LTR5050/60WW-12S	60	SMD 5050	480 lm	3000 K	120°	IP44	12 V DC	14,4 W	10 mm	-10 °C do +65 °C
LTR3528/60WW-220ST	60	SMD 3528	300 lm	3000 K	120°	IP65	220 V AC	4,8 W	10,5 mm	-10 °C do +65 °C
LTR3528/120WW-12	120	SMD 3528	480 lm	3000 K	120°	IP20	12 V DC	9,6 W	8 mm	-10 °C do +65 °C
LTR3528/120WW-12H	120	SMD 3528	840 lm	3000 K	120°	IP20	12 V DC	9,6 W	8 mm	-10 °C do +65 °C
LTR3528/120WW-12HS	120	SMD 3528	840 lm	3000 K	120°	IP65	12 V DC	9,6 W	8 mm	-10 °C do +65 °C
LTR3528/120WW-12S	120	SMD 3528	480 lm	3000 K	120°	IP44	12 V DC	9,6 W	8 mm	-10 °C do +65 °C

Napomene

* Broj LED dioda je izražen po jednom metru LED trake ; ** Snaga je izražena po jednom metru LED trake ; *** LED trake koje imaju nivo IP zaštite ispod IP44 su predviđene isključivo za unutrašnju upotrebu (nemaju silikonsku zaštitu) ; **** Sve LED trake osim trake LTR3528/60WW-220ST su samolepljive.





LED TRAKE – U BOJI

Šifra	Broj LED dioda	Tip LED dioda	Boja svetlosti	Ugao osvetljenja	IP zaštita	Napon	Snaga	Širina trake	Radna temperatura
LTR3528/60B-12	60	SMD 3528	Plava	120°	IP20	12 V DC	4,8 W	8 mm	-10 °C do +65 °C
LTR3528/60B-12S	60	SMD 3528	Plava	120°	IP44	12 V DC	4,8 W	8 mm	-10 °C do +65 °C
LTR3528/60G-12	60	SMD 3528	Zelena	120°	IP20	12 V DC	4,8 W	8 mm	-10 °C do +65 °C
LTR3528/60G-12S	60	SMD 3528	Zelena	120°	IP44	12 V DC	4,8 W	8 mm	-10 °C do +65 °C
LTR3528/60R-12	60	SMD 3528	Crvena	120°	IP20	12 V DC	4,8 W	8 mm	-10 °C do +65 °C
LTR3528/60R-12S	60	SMD 3528	Crvena	120°	IP44	12 V DC	4,8 W	8 mm	-10 °C do +65 °C
LTR3528/60Y-12	60	SMD 3528	Žuta	120°	IP20	12 V DC	4,8 W	8 mm	-10 °C do +65 °C
LTR3528/60Y-12S	60	SMD 3528	Žuta	120°	IP44	12 V DC	4,8 W	8 mm	-10 °C do +65 °C
LTR3528/60P-12	60	SMD 3528	Roza	120°	IP20	12 V DC	4,8 W	8 mm	-10 °C do +65 °C

Napomene

* Broj LED dioda je izražen po jednom metru LED trake. ** Snaga je izražena po jednom metru LED trake. *** LED trake koje imaju nivo IP zaštite ispod IP44 su predviđene isključivo za unutrašnju upotrebu (nemaju silikonsku zaštitu). **** Sve trake su samolepljive.



LED TRAKE – RGB

Šifra	Broj LED dioda	Tip LED dioda	Boja svetlosti	Ugao osvetljenja	IP zaštita	Napon	Snaga	Širina trake	Radna temperatura
LTR5050/30RGB-12	30	SMD 5050	RGB	120°	IP20	12 V DC	4 W	10 mm	-10 °C do +65 °C
LTR5050/60RGB-12	60	SMD 5050	RGB	120°	IP20	12 V DC	7 W	10 mm	-10 °C do +65 °C
LTR5050/60RGB-12H	60	SMD 5050	RGB	120°	IP20	12 V DC	7,5 W	10 mm	-10 °C do +65 °C
LTR5050/60RGB-12HS	60	SMD 5050	RGB	120°	IP65	12 V DC	7,5 W	10 mm	-10 °C do +65 °C
LTR5050/60RGBW-12H	60	SMD 5050	RGBW	120°	IP20	12 V DC	9 W	10 mm	-10 °C do +65 °C

Napomene

* Broj LED dioda je izražen po jednom metru LED trake. ** Snaga je izražena po jednom metru LED trake. *** LED trake koje imaju nivo IP zaštite ispod IP44 su predviđene isključivo za unutrašnju upotrebu (nemaju silikonsku zaštitu). **** Sve trake su samolepljive. ***** RGB LED trake se povezuju na LED kontrolere *RGB - RED (crvena), GREEN (zelena), BLUE (plava) | *RGBW - RED (crvena), GREEN (zelena), BLUE (plava), WHITE (bela) LED traka LTR5050/60RGBW-12H se povezuje na LED kontroler LTR-KON28ARF radi postizanja pune funkcionalnosti trake (korišćenje bele boje)





2017

Savijljiva LED traka

14.4w



- > Specijalna izvedba ove LED trake čini je izuzetno prilagodljivom za montiranje u različitim oblicima
- > Možete je savijati i po bočnim ivicama, što je čini idealnom solucijom za osvetljavanje slova svetlećih reklama
- > Broj LED dioda: 60
- > Tip LED dioda: SMD 2835
- > Ugao osvetljenja: 120°
- > Zaštita: IP20 / bez silikonske izolacije (bez zaštite od vode)

- > Napon: 12 V DC
- > Snaga: 14.4 W
- > Širina trake: 10 mm
- > Radna temperatura: -10 °C do +65 °C
- > Broj LED dioda je izražen po jednom metru LED trake
- > Snaga je izražena po jednom metru LED trake
- > LED traka je samolepljiva

LTR2835/60W-12HB



- > Jačina svetlosti: 1680 lm
- > Temperatura boje svetlosti: dnevna svetost 6400 K

LTR2835/60WW-12HB



- > Jačina svetlosti: 1500 lm
- > Temperatura boje svetlosti: toplo bela 3000 K

LED MODULI



0.65w

LDM02-5050RGB LED modul

RGB



- > Izvor svetlosti: 3 × 5050 LED
- > Napon: 12 V DC
- > Snaga: 0.65 W (~55 mA)
- > Ugao osvetljenja: 120°
- > Jačina svetlosti: 54 lm

- > Boja svetlosti: RGB
- > Dimenzije: 89 × 13 × 5 mm
- > Zaštita: IP65 (zaštita od mlazova vode iz svih smerova)



1.2w

LDM10-5630W3 LED modul

COOL WHITE 5000k



- > Izvor svetlosti: 3 × 5630 LED (SAMSUNG)
- > Napon: 12 V DC
- > Snaga: 1.2 W (100 mA)
- > Ugao osvetljenja: 120°
- > Jačina svetlosti: 165 lm
- > Boja svetlosti: hladno bela 5000 K

- > Dimenzije: 73 × 15 × 5 mm
- > Zaštita: IP65 (zaštita od mlazova vode iz svih smerova)
- > Preporučene vrednosti: broj modula: 25 kom za 1 m², visina kutije: 90 mm

2.4w

LDM10-5630W4 LED modul



- > Izvor svetlosti: 4 × 5630 LED (SAMSUNG)
- > Napon: 12 V DC
- > Snaga: 2.4 W (200 mA)
- > Ugao osvetljenja: 120°
- > Jačina svetlosti: 220–240 lm
- > Boja svetlosti: hladno bela 5000 K

- > Dimenzije: 50 × 38 × 5.3 mm
- > Zaštita: IP65 (zaštita od mlazova vode iz svih smerova)
- > Preporučene vrednosti: broj modula: 25 kom za 1 m², visina kutije: 90 mm



0.72w

LDM14-2835W3 LED modul



- > Izvor svetlosti: 3 × 2835 SMD LED
- > Napon: 12 V DC
- > Snaga: 0.72 W (60 mA)
- > Ugao osvetljenja: 120°
- > Jačina svetlosti: 60–72 lm
- > Boja svetlosti: hladno bela 5000 K

- > Dimenzije: 68.2 × 19.5 × 5.7 mm
- > Zaštita: IP65 (zaštita od mlazova vode iz svih smerova)
- > Preporučene vrednosti: broj modula: 50 kom za 1 m², visina kutije: 90 mm



1.44w

LDM14-2835W4 LED modul



- > Izvor svetlosti: 4 × 2835 SMD LED
- > Napon: 12 V DC
- > Snaga: 1.44 W (120 mA)
- > Ugao osvetljenja: 120°
- > Jačina svetlosti: 60–72 lm
- > Boja svetlosti: hladno bela 5000 K

- > Dimenzije: 54.8 × 33.2 × 5.9 mm
- > Zaštita: IP65 (zaštita od mlazova vode iz svih smerova)
- > Preporučene vrednosti: broj modula: 50 kom za 1 m², visina kutije: 90 mm

3w

LDM15-262DW1 LED modul



- > Izvor svetlosti: 1 × CREE LED
- > Radni napon: 12 V DC
- > Snaga: 3 W (~250 mA)
- > Ugao osvetljenja: 160°
- > Jačina svetlosti: 200 lm
- > Boja svetlosti: hladno bela 5000 K
- > Dimenzije: 58 × 38 × 7.55 mm

- > Zaštita: IP65 (zaštita od mlazova vode iz svih smerova)
- > NAPOMENA: Mogu da se postave samo po grupi od 3 komada!
- > Preporučene vrednosti: broj modula: 25 kom za 1 m², visina kutije: 90 mm





1.06w

LDM16-5630W3 LED modul

COOL WHITE
5000k

- › Izvor svetlosti: 3 × 5630 LED (SAMSUNG)
- › Napon: 12 V DC
- › Snaga: 1.06 W (~80 mA)
- › Ugao osvetljenja: 160°
- › Jačina svetlosti: 180 lm
- › Boja svetlosti: hladno bela 5000 K

SAMSUNG
LED

IP65

- › Dimenzije: 92 × 18 × 7 mm
- › Zaštita: IP65 (zaštita od mlazova vode iz svih smerova)
- › Preporučene vrednosti: broj modula: 25 kom za 1 m², visina kutije: 90 mm



2.26w

LDM16-5630W4 LED modul

COOL WHITE
5000k

- › Izvor svetlosti: 4 × 5630 LED (SAMSUNG)
- › Napon: 12 V DC
- › Snaga: 2.26 W (~182 mA)
- › Ugao osvetljenja: 160°
- › Jačina svetlosti: 240 lm
- › Boja svetlosti: hladno bela 5000 K

SAMSUNG
LED

IP65

- › Dimenzije: 47 × 35 × 7 mm
- › Zaštita: IP65 (zaštita od mlazova vode iz svih smerova)
- › Preporučene vrednosti: broj modula: 20 kom za 1 m², visina kutije: 90 mm



1.2w

LDM-CK354F/W LED modul

COOL WHITE
5000k

- › Izvor svetlosti: 1 × SMD 3030 Epistar dioda
- › Radni napon: 12 V DC
- › Snaga: 1.2 W (~100 mA)
- › Ugao osvetljenja: 160°
- › Jačina svetlosti: 110–130 lm
- › Boja svetlosti: hladno bela 5000 K

EPISTAR
LED

IP65

- › Dimenzije: 43 × 29.5 × 7 mm
- › Zaštita: IP65 (zaštita od mlazova vode iz svih smerova)
- › Preporučene vrednosti: broj modula: 32 kom za 1 m², visina kutije: 80 mm



2017

1.5w

LDM-CK333G LED modul

DAYLIGHT
6000k

- › LED modul predviđen za pozadinsko osvetljenje svetlećih reklama.
- › Zbog specifičnog ugla emitovanja svetlosti, ovaj LED modul namenjen je da se montira sa unutrašnje strane okvira reklama.
- › Izvor svetlosti: LED SMD 3030
- › Napon: 12 V DC
- › Snaga: 1.5 W (~126 mA)
- › Ugao osvetljenja: 15° × 45°

IP65

- › Jačina svetlosti: 120 lm
- › Boja svetlosti: dnevno svetlo 6000 K
- › Dimenzije: 38 × 26 × 12.4 mm
- › Zaštita: IP65 (zaštita od mlazova vode iz svih smerova)
- › Preporučene vrednosti: broj modula: 25 komada za 1 m²
- › Visina kutija: 100 mm

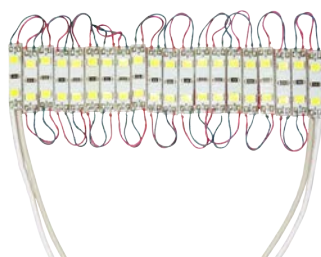

2017

LDM-ZL462F LED mini modul

0.75w

- › Izvor svetlosti: 2 × 2835 LED
- › Napon: 12 V DC
- › Snaga: 0.75 W (~62 mA)
- › Ugao osvetljenja: 120°
- › Jačina svetlosti: 48 lm

COOL WHITE
5000k

- › Boja svetlosti: hladno bela 5000 K
- › Dimenzije: 22 × 5 × 3 mm
- › Zaštita: IP20 (bez zaštite od vode)



PROSTO

LED modul za plafonjeru 10.2 W

10.2w

- › Fiksira se magnetom
- › Napajanje: 230 V- / 50 Hz
- › Snaga: 10.2 W
- › Izvor svetlosti: LED diode SMD 5730
- › Broj LED dioda: 24 kom.
- › Jačina svetlosti: 987 lm
- › Ugao svetlosti: 120°
- › Struja: 85 mA
- › Potrošnja: 11 kWh / 1000 h

- › CRI faktor: ≤ 80 Ra
- › Vreme zagrevanja: 0.5 sec
- › Broj ciklusa uklj./isklj.: 15.000
- › Radni vek: 30.000 h
- › Faktor snage: 0.50
- › Dimabilna: ne
- › Dimenzije modula: ø 125 × 28 mm
- › Zaštita: IP20 (bez zaštite od vode)

LPFM01-CW-12
Hladno bela 4000 K

COOL WHITE
4000k

LPFM01-W-12
Dnevna svetlost 6000 K

DAYLIGHT
6000k





ALU PROFILI ZA LED TRAKE

PROFIL SET 1506

- > Za uređenje enterijera i dekorativnu LED rasvetu
- > Dimenzije: 15,9 × 6 mm
- > Za LED trake širine do 11 mm

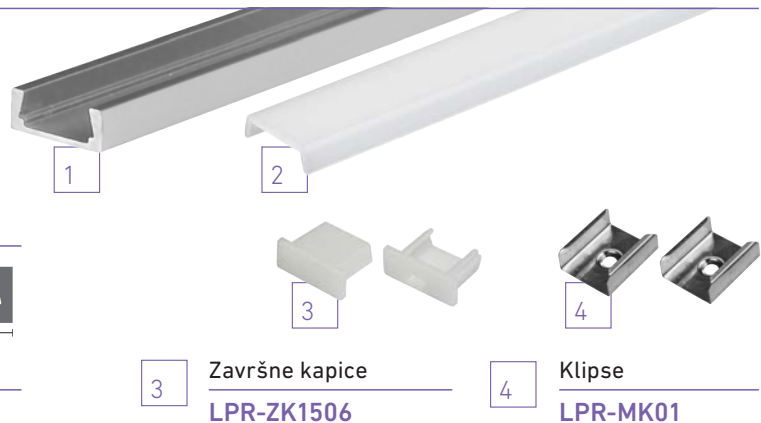

- 1 **ALU profil**
LPR-1506/1 – Dužina: 1 m
LPR-1506/2 – Dužina: 2 m

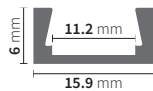

- 2 **Difuzor**
LPR-DM01/1 – Dužina: 1 m
LPR-DM01/2 – Dužina: 2 m

- 3 **Završne kapice**
LPR-ZK1506

- 4 **Klipse**
LPR-MK01

PROFIL SET 1616

- > Za uređenje enterijera i dekorativnu LED rasvetu
- > Za postavljanje u uglove
- > Dimenzije: 16 × 16 mm
- > Za LED trake širine do 10 mm



- 1 **ALU profil**
LPR-1616/1 – Dužina: 1 m
LPR-1616/2 – Dužina: 2 m

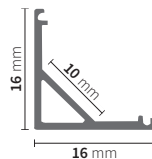

- 2a **Difuzor**
LPR-DM04A/1 – Dužina: 1 m
LPR-DM04A/2 – Dužina: 2 m

- 2b **Difuzor**
LPR-DM04B/1 – Dužina: 1 m
LPR-DM04B/2 – Dužina: 2 m

- 3a **Završne kapice**
LPR-ZK1616A

- 3b **Završne kapice**
LPR-ZK1616B

- 4 **Klipse**
LPR-MK04



PROFIL SET 1707

- > Za uređenje enterijera i dekorativnu LED rasvetu
- > Dimenzije: 17,5 × 7 mm
- > Za LED trake širine do 12 mm



1 **ALU profil**
LPR-1707/1 – Dužina: 1 m
LPR-1707/2 – Dužina: 2 m

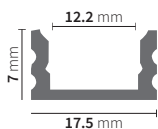

2 **Difuzor**
LPR-DM02/1 – Dužina: 1 m
LPR-DM02/2 – Dužina: 2 m

3 **Završne kapice**
LPR-ZK1707

4 **Klipse**
LPR-MK02

PROFIL SET 2020

- > Za uređenje enterijera i dekorativnu LED rasvetu
- > Dimenzije: 20,2 × 19,5 mm
- > Za LED trake širine do 17 mm
- > Napomena: profil se montira na otklonjiv, donji deo pune dužine



1 **ALU profil**
LPR-2020/1 – Dužina: 1 m

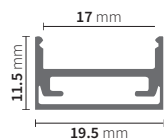

2a **Difuzor**
LPR-DM06A/1 – Dužina: 1 m

3a **Završne kapice**
LPR-ZK2020A

3b **Završne kapice**
LPR-ZK2020B

2b **Difuzor**
LPR-DM06B/1 – Dužina: 1 m





PROFIL SET 2027

- > Za uređenje enterijera i dekorativnu LED rasvetu
- > Namenjen za viseću montažu uz pomoć visilice LPR-VS2027
- > Dimenzije: 27 x 20.3 mm
- > Za LED trake širine do 17 mm

1 ALU profil
LPR-2027/1 – Dužina: 1 m

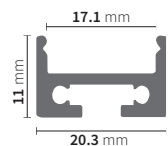

2a Difuzor
LPR-DM08A/1 – Dužina: 1 m

2b Difuzor
LPR-DM08B/1 – Dužina: 1 m

3a Završne kapice
LPR-ZK2027A

4 Set visilica
LPR-VS2027

3b Završne kapice
LPR-ZK2027B

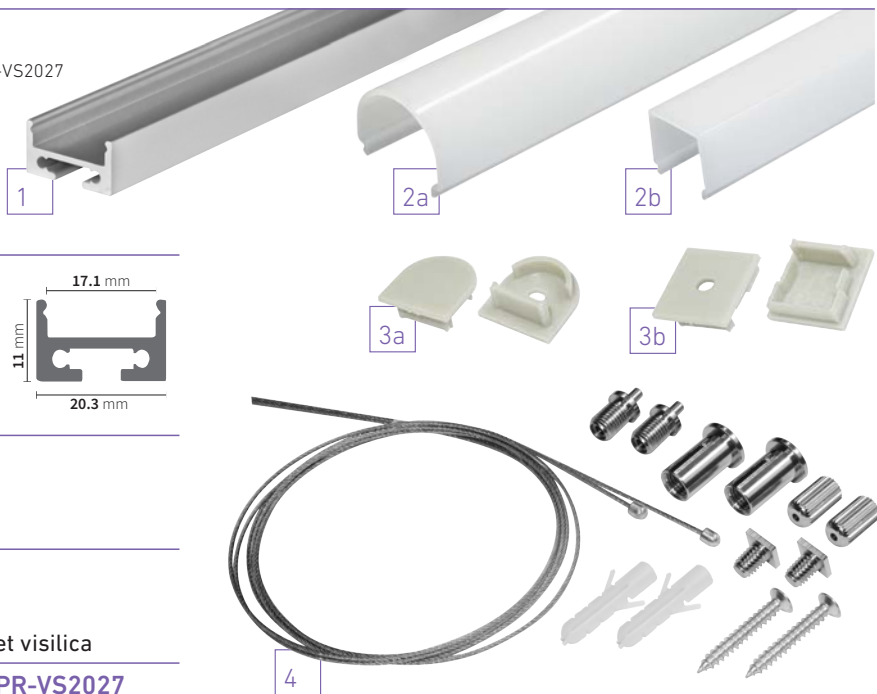

PROFIL SET 2206

- > Za uređenje enterijera i dekorativnu LED rasvetu
- > Dimenzije: 22 x 5.9 mm
- > Za LED trake širine do 11 mm

1 ALU profil
LPR-2206/1 – Dužina: 1 m

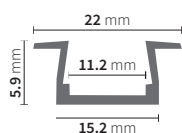

2 Difuzor
LPR-DM01/1 – Dužina: 1 m

3 Završne kapice
LPR-ZK2206

4 Klipse
LPR-MK03



PROFIL SET 2507

- > Za uređenje enterijera i dekorativnu LED rasvetu
- > Dimenzije: 25 x 7 mm
- > Za LED trake širine do 12 mm

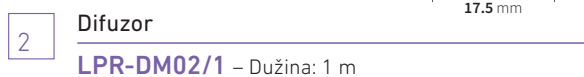
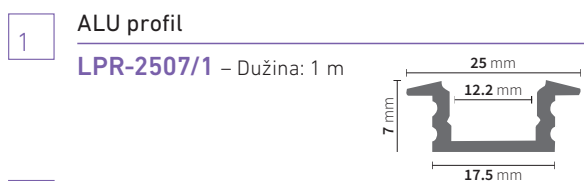

PROFIL SET 5711

- > Za uređenje enterijera i dekorativnu LED rasvetu
- > Dimenzije: 56,7 x 11 mm
- > Za LED trake širine do 12 mm

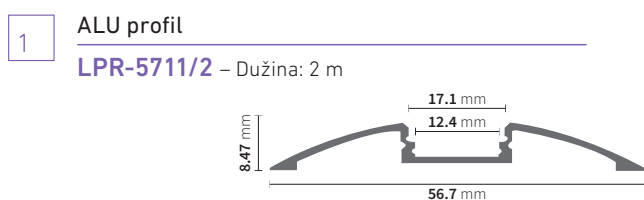

PROFIL 1412

- > Za uređenje enterijera i dekorativnu LED rasvetu
- > Montira se na krajeve staklenih policama
- > Za staklo debljine 8 mm
- > Dimenzije: 14,5 x 11,4 mm
- > Za LED trake širine do 12 mm

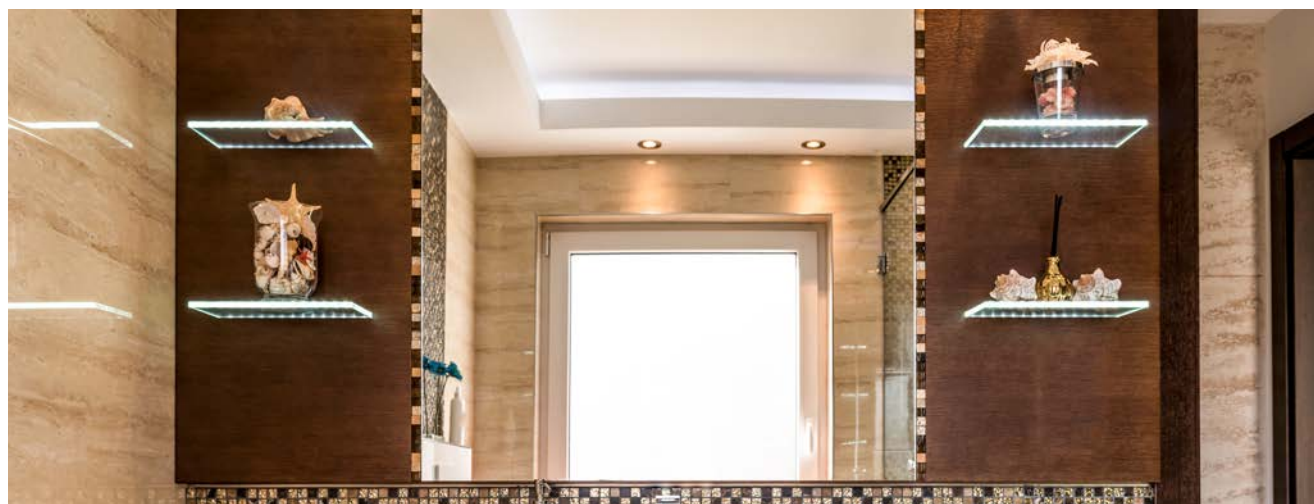
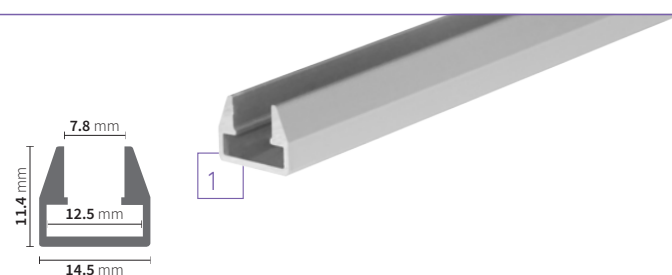
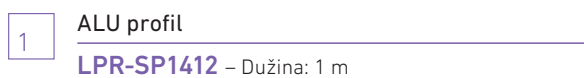

KONTROLERI ZA LED TRAKE



LTR-SW-D Prekidač za LED traku sa dimerom

- > Ulazni napon: 12–24 V DC
- > Izlazni napon: 12–24 V DC
- > Struja: maksimum 3 A
- > Snaga: 36 W / 12 V DC;
72 W / 24 V DC
- > Dužina kabela:
ulaz: 140 mm, izlaz: 180 mm
- > Priklučci za napajanje: 5.5 × 2.1 mm
- > Dimenzije: 39 × 31 × 8 mm
- > Masa: 28 g

36w

2017



LTR-SW-IR Prekidač za LED traku sa senzorom rastojanja

- > Ulazni napon: 12–24 V DC
- > Izlazni napon: 12–24 V DC
- > Struja: maksimum 3 A
- > Snaga: 36 W / 12 V DC;
72 W / 24 V DC
- > Dužina kabela:
ulaz: 140 mm, izlaz: 180 mm
- > Priklučci za napajanje: 5.5 × 2.1 mm
- > Domet senzora: 3–15 cm
- > Dimenzije: 39 × 31 × 8 mm
- > Masa: 28 g

36w

2017



LTR-SW-P Prekidač za LED traku sa detekcijom pokreta

- > Ulazni napon: 12–24 V DC
- > Izlazni napon: 12–24 V DC
- > Struja: maksimum 3 A
- > Snaga: 36 W / 12 V DC;
72 W / 24 V DC
- > Dužina kabela:
ulaz: 140 mm, izlaz: 180 mm
- > Priklučci za napajanje: 5.5 × 2.1 mm
- > Domet senzora: 3–15 cm
- > Dimenzije: 39 × 31 × 8 mm
- > Masa: 28 g

36w

2017



LTR-DIM2 Dimer za LED trake 12 V – 96 W

- > Za kontrolu jačine svetlosti
jednobojsnih LED traka
- > Radni napon: 12 V DC
- > Izlaz: 1 kanal
- > Maksimalna izlazna struja: 8 A
- > Maksimalna izlazna snaga: 96 W
- > Radna temperatura: -20 °C do +60 °C

96w



LTR-DIM3 Dimer za LED trake 12 V – 96 W

- > Za kontrolu jačine svetlosti jednobojsnih
LED traka sa daljinskim upravljačem
- > Radni napon: 12 V DC
- > Izlaz: 1 kanal
- > Maksimalna izlazna struja: 8 A
- > Maksimalna izlazna snaga: 96 W
- > Radna temperatura: -20 °C do +60 °C

96w



2017

LTR-DIM4 Dimer za LED trake 288 W

- > Za kontrolu jačine svetlosti jednobojsnih
LED traka sa daljinskim upravljačem
- > Tasteri na dodir
- > Napajanje: 12–24 V DC
- > Izlazni napon: 12–24 V DC
- > Struja: 3 kanala, 8 A po kanalu
- > Potrošnja u stanju pripravnosti: < 1 W
- > Maksimalna snaga na izlazu: 12 V DC / 288 W;
24 V DC / 576 W
- > Dimenzije: 80 × 80 × 41.8 mm
- > Radna temperatura: -20 °C do +60 °C
- > Daljinski upravljač:
 - > Napajanje: baterije 3 × AAA 1.5V (u sklopu)
 - > Domet: 20 m

288w

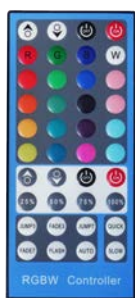

LTR-KON28ARF Kontroler za RGBW LED trake 192 W

- > RF kontroler RGBW LED traka
- > Kontrola inteziteta svetlosti, brzine,
boje i programa
- > Radni napon: 12 V DC
- > Broj kanala: 4 (R/G/B/W)
- > Izlazna struja: 4 × 4 A
- > Izlazni napon: 12 V DC
- > Izlazna snaga: 4 × 48 W (192 W)
- > Montaža: uzidna
- > Dimenzija: 86 × 86 × 36 mm
- > Težina: 100 g
- > Radna temperatura: -20 °C do +60 °C
- > Daljinski (u sklopu):
 - > Frekvencija daljince: 433.92 MHz
 - > Domet: do 10 metara

192w



LTR-KON24IR Kontroler za RGB LED trake 72 W

- > IR kontroler RGB LED traka
- > Napajanje: 12 V DC
- > Broj kanala: 3 (R/G/B)
- > Izlazna struja: 3 × 2 A
- > Izlazni napon: 12 V
- > Izlazna snaga: 3 × 24 W (72 W)
- > Dimenzije: 64 × 35.5 × 22.5 mm
- > Težina: 50 g
- > Domet daljinskog: < 10 m
- > Radna temperatura: -20 °C do +60 °C
- > 24 tastera

72w

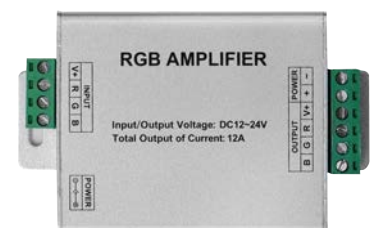

LTR-DIM9 Pojačalo za RGB LED traku 144 W

- > LED trake mogu se spojiti do
dužine od 5 m
- > LED pojačalo omogućava
priklučenje još jedne ili više traka
do ukupne dužine od 5 m i
korištenje jednog dimera
- > Broj kanala: 3 kanala (R/G/B)
- > Maksimalna struja: 3 × 4 A
- > Radni napon: 12 V DC
- > Maksimalna snaga: 12 V / 144 W
- > Način spajanja: zajednička anoda (+)
- > Radna temperatura: -20 °C do +60 °C
- > Dimenzije: 105 × 65 × 23mm
- > Težina s kontrolerom: 110 g

144w





LTR-KON4RF

Kontroler za RGB LED trake 144 W

144w

- › Touch kontrola
- › RF kontroler RGB LED traka
- › Kontrola inteziteta svetlosti, brzine, boje i programa
- › Radni napon: 12 V DC
- › Broj kanala: 3 (R/G/B)
- › Izlazna struja: 3 x 4 A
- › Izlazni napon: 12 V DC
- › Izlazna snaga: 3 x 48 W (144 W)
- › Težina: 50 g
- › Radna temperatura: -20 °C do +60 °C
- › Daljinski (u sklopu):
 - › Frekvencija daljince: 433.92 MHz
 - › Domet na otvorenom: 20 metara
 - › Napajanje: 3 x AAA LR03 baterije (nisu u sklopu)



LTR-KON4RFT

Kontroler za RGB LED trake 216 W

216w

- › Touch kontrola
- › 11 programiranih modova koje možete izabrati pritiskom na taster
- › Boje se mogu podešavati jednim dodiranjem ili pomeranjem prsta po touch prstenu dok ne dobijete željenu boju
- › Mogućnost promene programa i pomoću tastera na samom kontroleru
- › Kontroler:
 - › Napajanje: strujni ispravljač 12 V DC (nije u sklopu)
 - › Struja: 4 A po kanalu
 - › Izlazna snaga: 3 x 72 W (216 W)
 - › Kontrola izlaza: 3 kanala (R/G/B)
 - › Frekvencija: 433.92 MHz
 - › Domet na otvorenom: 20 metara
- › Daljinski:
 - › Napajanje: 3 x AAA LR03 baterija (nije u sklopu)



2017

LTR-KON/TC

Kontroler za RGB LED trake 144 W

144w

- › Tasteri na dodir
- › Napajanje: 12-24 V DC
- › Izlazni napon: 12-24 V DC;
- › Struja: 3 kanala, < 4 A po kanalu
- › Potrošnja u stanju pripravnosti: < 1 W
- › Maksimalna snaga na izlazu: 12 V DC / 144 W; 24 V DC / 288 W
- › Dimenzije: 80 x 80 x 41.8 mm
- › Masa: 130 g
- › Radna temperatura: -20 °C do +60 °C
- › Daljinski upravljač:
 - › Napajanje: baterije 2 x AAA 1.5 V
 - › Domet: 20 m
 - › Režim stanja pripravnosti: ~6 meseci
 - › Radna temperatura: -20 °C do +60 °C



2017

LTR-KON6RFB

Kontroler za RGB LED trake 288 W

288w

- › Napajanje: 12-24 V DC
- › Izlazni napon: 12-24 V DC;
- › Struja: 3 kanala, 8 A po kanalu
- › Potrošnja u stanju pripravnosti: < 1 W
- › Maksimalna snaga na izlazu: 12 V DC / 288 W (3 x 96 W); 24 V DC / 576 W (3 x 192 W)
- › Dimenzije: 83 x 79 x 33 mm
- › Radna temperatura: -20 °C do +60 °C
- › Daljinski upravljač:
 - › Napajanje: baterije 3 x AAA 1.5 V (u sklopu)
 - › Domet: 20 m
 - › Režim stanja pripravnosti: ~6 meseci
 - › Radna temperatura: -20 °C do +60 °C



108w

LTR-KON6RF

Kontroler za RGB LED trake 108 W

- › RF kontroler za RGB LED trake
- › Kontrola intenziteta svetlosti, brzine, boje i programa
- › Posедуje daljinski upravljač
- › Ulaz 12 V DC, izlaz 12 V DC / 3 x 3 A
- › Izlazna snaga: 3 x 36 W (108 W)
- › Tip baterije za daljinski 23A



ISPRAVLJAČI NAPONA



NK120P100

Strujni ispravljač 12 V / 1000 mA

- › Idealan za sve uređaje sa radnim naponom od 12 V i potrošnjom do 1000 mA
- › Snaga: 12 W
- › LED indikator
- › Priključak: 2.1 × 5.5 mm
- › EuP kompatibilan

1000
mA

12w



NL120P050

Strujni ispravljač 12 V / 500 mA

- › Idealan za sve uređaje sa radnim naponom od 12 V i potrošnjom do 500 mA
- › Snaga: 6 W
- › LED indikator
- › Priključak: 2.1 × 5.5 mm
- › EuP kompatibilan

500
mA

6w



NF120P030

Strujni ispravljač 12 V / 300 mA

- › Idealan za sve uređaje sa radnim naponom od 12 V i potrošnjom do 300 mA
- › Snaga: 3.6 W
- › LED indikator
- › Priključak: 2.1 × 5.5 mm
- › EuP kompatibilan

300
mA

3.6w



RS-12/1

Ispravljač 12 V / 1 A

- › Ulazni napon: 230 V~
- › Izlazni napon/struja: 12 V / 1 A
- › Snaga: 12 W
- › Dimenzije priključka: 2.1 × 5.5 mm

1000
mA

12w



RS-12/2

Ispravljač 12 V / 2 A

- › Ulazni napon: 230 V~
- › Izlazni napon/struja: 12 V / 2 A
- › Snaga: 24 W
- › Dimenzije priključka: 2.1 × 5.5 mm

2000
mA

24w



RS-5/2

Ispravljač 5 V / 2 A

- › Ulazni napon: 230 V~
- › Izlazni napon/struja: 5 V / 2 A
- › Snaga: 10 W
- › Dimenzije priključka: 2.1 × 5.5 mm

2000
mA

5V
DC



5000
mA

RS-12/5

Ispravljač 12 V / 5 A

- › Ulazni napon: 230 V~
- › Izlazni napon/struja: 12 V / 5 A
- › Snaga: 60 W

60w

- › Dimenzije priključka: 2.1 × 5.5 mm
- › Dužina napojnog kabela: 0.8 m
- › Dimenzije uređaja: 35 × 60 × 113 mm





24W 2A

PS-24-12AN Ispravljač 24 W IP20



- › Plastično kućište
- › Zaštita od preopterećenja: preko 105% od deklarirane snage i napona
- › Ulazni napon: 100–240 V~ / 50–60 Hz
- › Izlazni napon: 12 V DC / 2 A
- › Snaga: 24 W
- › Efikasnost: 80%
- › Dimenzije: 115 × 45 × 28 mm
- › Zaštita: IP20 (bez zaštite od vode)



36W 3A

PS-36-12AN Ispravljač 36 W IP20



- › Plastično kućište
- › Zaštita od preopterećenja: preko 105% od deklarirane snage i napona
- › Ulazni napon: 100–240 V~ / 50–60 Hz
- › Izlazni napon: 12 V DC / 3 A
- › Snaga: 36 W
- › Efikasnost: 80%
- › Dimenzije: 140 × 45 × 28 mm
- › Zaštita: IP20 (bez zaštite od vode)



48W 4A

PS-48-12AN Ispravljač 48 W IP20



- › Plastično kućište
- › Zaštita od preopterećenja: preko 105% od deklarirane snage i napona
- › Ulazni napon: 100–240 V~ / 50–60 Hz
- › Izlazni napon: 12 V DC / 4 A
- › Snaga: 48 W
- › Efikasnost: 80%
- › Dimenzije: 160 × 49 × 32 mm
- › Zaštita: IP20 (bez zaštite od vode)



60W 5A

PS-60-12AN Ispravljač 60 W IP20



- › Plastično kućište
- › Zaštita od preopterećenja: preko 105% od deklarirane snage i napona
- › Ulazni napon: 100–240 V~ / 50–60 Hz
- › Izlazni napon: 12 V DC / 5 A
- › Snaga: 60 W
- › Efikasnost: 75%
- › Dimenzije: 191 × 65 × 38 mm
- › Zaštita: IP20 (bez zaštite od vode)



36W 3A

PS-36-12PF Ispravljač 36 W IP67



- › Plastično kućište
- › Zaštita od preopterećenja: preko 105% od deklarirane snage i napona
- › Ulazni napon: 100–240 V~ / 50–60 Hz
- › Izlazni napon: 12 V DC / 3 A
- › Snaga: 36 W
- › Efikasnost: 83%
- › Dimenzije: 149 × 43 × 32 mm
- › Zaštita: IP67 (zaštita od potapanja u vodu do dubine od 1m na 30 minuta)



60W 5A

PS-60-12PF Ispravljač 60 W IP67



- › Plastično kućište
- › Zaštita od preopterećenja: preko 105% od deklarirane snage i napona
- › Ulazni napon: 100–240 V~ / 50–60 Hz
- › Izlazni napon: 12 V DC / 5 A
- › Snaga: 60 W
- › Efikasnost: 84%
- › Dimenzije: 165 × 43 × 32 mm
- › Zaštita: IP67 (zaštita od potapanja u vodu do dubine od 1m na 30 minuta)



100W 8.3A

PS-100-12PF Ispravljač 100 W IP67



- › Plastično kućište
- › Zaštita od preopterećenja: preko 105% od deklarirane snage i napona
- › Ulazni napon: 100–240 V~ / 50–60 Hz
- › Izlazni napon: 12 V DC / 8.3 A
- › Snaga: 100 W
- › Efikasnost: 84%
- › Dimenzije: 192 × 52 × 37 mm
- › Zaštita: IP67 (zaštita od potapanja u vodu do dubine od 1m na 30 minuta)



36W 3A

LPV-35-12 Ispravljač 32 W IP67



- › Potpuno izolovano plastično kućište
- › Zaštita od preopterećenja: preko 110% od deklarirane snage i 105% od deklariranog napona
- › Ulazni napon: 230 V~ / 0.7 A / 47–63 Hz
- › Izlazni napon: 12 V / 3 A
- › Snaga: 36 W
- › Radna temperatura: -30 °C do +70 °C
- › Temperatura skladištenja: -40 °C do +80 °C
- › Dimenzije: 148 × 40 × 30 mm
- › Zaštita: IP67 (zaštita od potapanja u vodu do dubine od 1m na 30 minuta)





60w 5A



LPV-60-12 Ispravljač 60W IP67



- > Potpuno izolovano plastično kućište
- > Zaštita od preopterećenja: preko 110% od deklarisanog napona
- > Ulazni napon: 230 V~ / 1 A / 47-63 Hz
- > Izlazni napon: 12 V / 5 A
- > Snaga: 60 W
- > Radna temperatura: -30 °C do +70 °C
- > Temperatura skladištenja: -40 °C do +80 °C
- > Dimenzije: 162.5 × 42.5 × 32 mm
- > Zaštita: IP67 (zaštita od potapanja u vodu do dubine od 1m na 30 minuta)



150w 10A



LPV-150-12 Ispravljač 150W IP67



- > Potpuno izolovano plastično kućište
- > Zaštita od preopterećenja: preko 110% od deklarisanog napona
- > Ulazni napon: 230 V~ / 1.7 A / 47-63 Hz
- > Izlazni napon: 12 V / 10 A
- > Snaga: 150 W
- > Radna temperatura: -30 °C do +70 °C
- > Temperatura skladištenja: -40 °C do +80 °C
- > Dimenzije: 191 × 63 × 37.5 mm
- > Zaštita: IP67 (zaštita od potapanja u vodu do dubine od 1m na 30 minuta)



10A

120w

12V DC

PS-120-12CCTV Razvodni orman sa napajanjem 120W

- > Razvodni orman sa napajanjem za kamere
- > Stabilisano centralno napajanje, osigurač i LED indikacija za svaki kanal
- > 9 priključaka za kamere (1.1 A po kameri)
- > Ugrađen EMI filter
- > Urađen test sa 100% opterećenja
- > Široki raspon ulaznog napona: 220 V~ ± 15% / 50-60 Hz / 1.24 A
- > Tačan i stabilan izlazni napon: 12 V DC / 10 A
- > Nizak šum izlaznog napona: 100 mV
- > Izlazna snaga: 120 W
- > Zaštita od preopterećenja: 105% – 150% od deklarisanog napona
- > Radna temperatura: -35 °C do +45 °C
- > Temperatura skladištenja: -40 °C do +85 °C
- > Dimenzije: 236 × 206 × 56 mm
- > Metalno kućište
- > Pasivno hlađenje



360w

12V DC

30A

PS-350-12 Ispravljač za LED trake 360W

- > Ne sadrži napojni kabel
- > Ugrađen EMI filter
- > Široki raspon ulaznog napona
- > Tačan i stabilan izlazni napon
- > Zaštita od preopterećenja napona, struje i kratkog spoja
- > Nizak šum izlaznog napona
- > Zaštita od preopterećenja: 110% – 150% od deklarisanog napona
- > Ulazni napon: 220 V~ / 2.86 A
- > Izlazni napon: 11.6-12.4 V / 30 A
- > Snaga: 360 W
- > Pasivno hlađenje
- > Dimenzije: 220 × 110 × 50 mm





Ispravljač za LED trake – 60 W

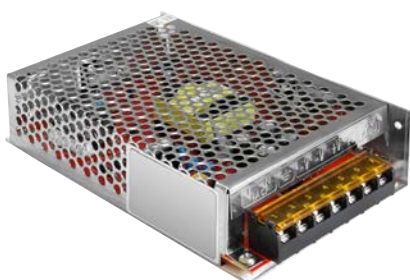

60w

- › Ne sadrži napojni kabel
- › Preporučujemo N5 kabel
- › Ugrađen EMI filter
- › Urađen test 100% opterećenja
- › Široki raspon ulaznog napona
- › Tačan i stabilan izlazni napon
- › Zaštita od preopterećenja napona, struje i kratkog spoja
- › Nizak šum izlaznog napona
- › Podesivi izlazni napon
- › Zaštita od preopterećenja: 105% – 150% od deklarisanе snage i napona
- › Snaga: 60 W
- › Radna temperatura: -25 °C do +45 °C
- › Temperatura skladištenja: -40 °C do +85 °C
- › Pasivno hlađenje
- › Dimenzije: 160 × 98 × 38 mm

PS-60-12

- › Ulazni napon: 220 V~ ± 15% / 1,41 A / 50–60 Hz
- › Izlazni napon: 10,8–13,2 V / 5 A

12V
DC

PS-60-24

- › Ulazni napon: 220 V~ ± 15% / 1,05 A / 50–60 Hz
- › Izlazni napon: 24 V / 2,5 A

24V
DC



16,7A

200w

12 V
DC

PS-200-12

Ispravljač za LED trake 200 W

- › Ne sadrži napojni kabel
- › Preporučujemo N5 kabel
- › Ugrađen EMI filter
- › Urađen test 100% opterećenja
- › Široki raspon ulaznog napona
- › Tačan i stabilan izlazni napon
- › Zaštita od preopterećenja napona, struje i kratkog spoja
- › Nizak šum izlaznog napona
- › Podesivi izlazni napon
- › Zaštita od preopterećenja: 105% – 150% od deklarisanе snage i napona
- › Ulazni napon: 220 V~ ± 15% / 2,07 A / 50–60 Hz
- › Izlazni napon: 10,8–13,2 V / 16,7 A
- › Snaga: 200 W
- › Radna temperatura: -25 °C do +45 °C
- › Temperatura skladištenja: -40 °C do +85 °C
- › Pasivno hlađenje
- › Dimenzije: 200 × 110 × 50 mm



10A

120w

12 V
DC

PS-120-12

Ispravljač za LED trake 120 W

- › Ne sadrži napojni kabel
- › Preporučujemo N5 kabel
- › Ugrađen EMI filter
- › Urađen test 100% opterećenja
- › Široki raspon ulaznog napona
- › Tačan i stabilan izlazni napon
- › Zaštita od preopterećenja napona, struje i kratkog spoja
- › Nizak šum izlaznog napona
- › Podesivi izlazni napon
- › Zaštita od preopterećenja: 105% – 150% od deklarisanе snage i napona
- › Ulazni napon: 220 V~ ± 15% / 1,24 A / 50–60 Hz
- › Izlazni napon: 10,8–13,2 V / 10 A
- › Snaga: 120 W
- › Radna temperatura: -25 °C do +45 °C
- › Temperatura skladištenja: -40 °C do +85 °C
- › Pasivno hlađenje
- › Dimenzije: 199 × 98 × 42 mm

RS-35-12

Ispravljač za LED trake 36 W



3A

36w

12 V
DC

- › Ne sadrži napojni kabel
- › Ugrađen EMI filter
- › Široki raspon ulaznog napona
- › Tačan i stabilan izlazni napon
- › Zaštita od preopterećenja napona, struje i kratkog spoja
- › Nizak šum izlaznog napona
- › Zaštita od preopterećenja: 110% – 150% od deklarisanе snage i napona
- › Ulazni napon: 230 V~ / 0,55 A / 47–63 Hz
- › Izlazni napon: 12 V / 3 A
- › Snaga: 36 W
- › Radna temperatura: -25 °C do +70 °C
- › Temperatura skladištenja: -40 °C do +85 °C
- › Pasivno hlađenje
- › Dimenzije: 99 × 82 × 36 mm



RS-50-12 Ispravljač za LED trake 50W



4.2A

50w

12 V
DC

- › Ne sadrži napojni kabel
- › Ugrađen EMI filter
- › Široki raspon ulaznog napona
- › Tačan i stabilan izlazni napon
- › Zaštita od preopterećenja napona, struje i kratkog spoja
- › Nizak šum izlaznog napona
- › Zaštita od preopterećenja: 105% – 150% od deklarisanе snage i napona
- › Ulazni napon: 230 V~ / 0.8 A / 47–63 Hz
- › Izlazni napon: 12 V / 4.2 A
- › Snaga: 50 W
- › Radna temperatura: -25 °C do +70 °C
- › Temperatura skladištenja: -40 °C do +85 °C
- › Pasivno hlađenje
- › Dimenzije: 99 × 97 × 36 mm



RS-100-12 Ispravljač za LED trake 100W



8.5A

100w

12 V
DC

- › Ne sadrži napojni kabel
- › Ugrađen EMI filter
- › Široki raspon ulaznog napona
- › Tačan i stabilan izlazni napon
- › Zaštita od preopterećenja napona, struje i kratkog spoja
- › Nizak šum izlaznog napona
- › Zaštita od preopterećenja: 105% – 150% od deklarisanе snage i napona
- › Ulazni napon: 230 V~ / 1.5 A / 47–63 Hz
- › Izlazni napon: 12 V / 8.5 A
- › Snaga: 102 W
- › Radna temperatura: -25 °C do +70 °C
- › Temperatura skladištenja: -40 °C do +85 °C
- › Pasivno hlađenje
- › Dimenzije: 159 × 97 × 38 mm



DR-4512 Ispravljač 42W



3.5A

42w

12 V
DC

- › Ne sadrži napojni kabel
- › Ugrađen EMI filter
- › Široki raspon ulaznog napona
- › Tačan i stabilan izlazni napon
- › Zaštita od preopterećenja napona, struje i kratkog spoja
- › Nizak šum izlaznog napona
- › Zaštita od preopterećenja: 105% – 150% od deklarisanе snage i napona
- › Ulazni napon: 230 V~ / 0.75 A / 47–63 Hz
- › Izlazni napon: 10.8–13.2 V / 0–3.5 A
- › Snaga: 42 W
- › Radna temperatura: od -10 °C do +50 °C
- › Temperatura skladištenja: od -20 °C do +85 °C
- › Dimenzije: 93 × 78 × 67 mm

PRIKLJUČNI KABLOVI I OPREMA



LTR-PK14 Priključni kabel za LED trake

- › Dužina: 30 cm
- › Priključak: DC 5.5 × 2.1 mm
- › Utičnica



LTR-PK14M Priključni kabel za LED trake

- › Dužina: 12 cm
- › Priključak: DC 5.5 × 2.1 mm
- › Utičak

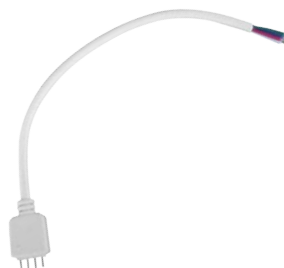

LTR-PKK Priključni kabel za LED kontroler

- › Priključni kabel za IR RGB LED kontroler





LTR-PK220/3528

Priključni kabel za napajanje

- > Priključni kabel za napajanje LED trake 3528 220 V
- > Širina trake: 10 mm
- > Rastojanje vodova: 6 mm

LTR-PK220/5050

Priključni kabel za napajanje

- > Priključni kabel za napajanje LED trake 5050 220 V
- > Širina trake: 14 mm
- > Rastojanje vodova: 10 mm
- > Napomena: Ovaj priključni kabel ne odgovara za LED traku LTR5050/60W-220EP



Priključni kabel za LED trake - dužine 21cm

LTR-PK3528C

Priključni kabel za napajanje jednobojnih LED traka širine 8mm

LTR-PK5050C

Priključni kabel za napajanje jednobojnih LED traka širine 10mm



LTR-PK-RGB-C

Priključni kabel za LED trake

- > Priključni kabel za napajanje RGB LED traka
- > 21 cm



LTR-PLS/10

Plastični nosač LED traka
10 mm (10 × 6 × 3 mm)

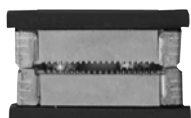

LTR-SP2/10

Spojnica 10 mm

- > Za jednobojne LED trake
- > Širina: 10 mm



LTR-SP-RGB-C

Spojnica za RGB LED trake

- > Spojnica za RGB LED trake



LTR-ZK220

Završna kapica

- > Završna kapica za LED trake 220 V

LTR-PLS/8

Plastični nosač LED traka
8 mm (8 × 6 × 3 mm)

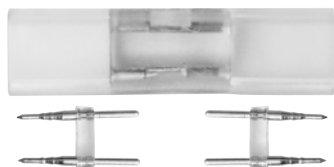

LTR-SP220/3528

Spojnica

- > Za jednobojne LED trake tipa 3528 / 220 V
- > Širina trake: 10 mm
- > Rastojanje vodova: 6 mm



LTR-SP3528C

Spojnica za jednobojne LED trake 8 mm

- > Spojnica za jednobojne LED trake 8 mm
- > Za trake tipa: 3528

LTR-SP220/5050

Spojnica

- > Za jednobojne LED trake tipa 5050 / 220 V
- > Širina trake: 12 mm
- > Rastojanje vodova: 9 mm

LTR-SP5050C

Spojnica za jednobojne LED trake 10 mm

- > Spojnica za jednobojne LED trake 10 mm
- > Za trake tipa: 5050



SVETLEĆA CREVA

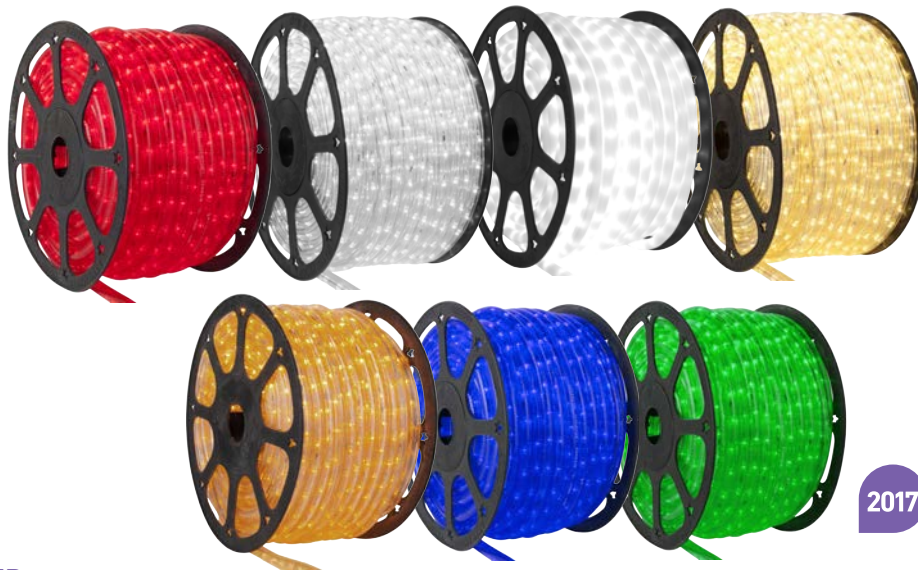

Svetleća LED creva

Šifra	Broj LED dioda	Boja svetlosti	LED crevo	IP zaštita	Napon	Snaga	Prečnik
SVC-2L36D/R	36	Crvena	Providno	IP44	220-240 V~	2.45 W	13 mm
SVC-2L36D/W	36	Bela	Providno	IP44	220-240 V~	2.45 W	13 mm
SVC-2L36D/W-F	36	Bela	Mlečno	IP44	220-240 V~	2.45 W	13 mm
SVC-2L36D/WW	36	Toplo bela	Providno	IP44	220-240 V~	2.45 W	13 mm
SVC-2L36D/Y	36	Žuta	Providno	IP44	220-240 V~	2.45 W	13 mm
SVC-2L36D/B	36	Plava	Providno	IP44	220-240 V~	2.45 W	13 mm
SVC-2L36D/G	36	Zelena	Providno	IP44	220-240 V~	2.45 W	13 mm



SVC-KON2
Kontroler za svetleće LED crevo

- › Za LED creva dužine maks: 50 m
- › Broj programa: 8



SVC-PKS13
Napojni kabel za LED crevo

- › Za LED creva dužine maks: 50 m
- › Za spoljnu upotrebu
- › Dužina: 45 cm



SVC-PK13
Napojni kabel za LED crevo

- › Za LED creva dužine maks: 50 m
- › Za unutrašnju upotrebu
- › Dužina: 45 cm



SVC-ZK13
Završna kapica za LED crevo

- › Služi kao zaštita od vlage i prašine kraja creva koji se ne koristi



SVC-SP123
Spojnica za LED creva

- › Za spajanje dva LED creva u niz



SVC-FC13
Plastična klipsa za LED crevo

- › Služi za postavljanje LED creva na ravne horizontalne i vertikalne površine



SVC-TSP133
"T" spojnica za LED creva

- › Za spajanje tri LED creva



SVC-XSP133
"X" spojnica za LED creva

- › Za spajanje četiri LED creva



SVC-LSP133
"L" spojnica za LED creva

- › Za spajanje dva LED creva pod uglom od 90°



VG-E27/WH / VG-E27/BK / VG-E27/RD VG-E27/BL / VG-E27/GR

Viseće E27 grlo sa tekstilnim kabelom

- > Moderan dizajn
- > 230 V~ / 4 A
- > Grlo: E27
- > Tip kabela: VDE 2 x 0,75 mm²
- > Dužina kabela: 1 m
- > Materijal: gumirana plastika
- > Kabel obložen tekstilom



VG-E27/WH - belo



VG-E27/BK - crno



VG-E27/RD - crveno



VG-E27/BL - plavo



VG-E27/GR - zeleno







E14/GU10
Adapter za E14 sijalicu

- › Adapter grlo za E14 sijalicu E14 > GU10



2017

E14/E27
Adapter za E14 sijalicu

- › Adapter grlo za E14 sijalicu
- › E14 > E27
- › Napon: 230 V~ / 50 Hz
- › Maksimalna snaga: 500 W / 2 A



E27/GU10
Adapter za E27 sijalicu

- › Adapter grlo za E27 sijalicu E27 > GU10



2017

E27/E14
Adapter za E27 sijalicu

- › Adapter grlo za E27 sijalicu
- › E27 > E14
- › Napon: 230 V~ / 50 Hz
- › Maksimalna snaga: 500 W / 2 A



GU10/E14
Adapter za GU10 sijalicu

- › Adapter grlo za GU10 sijalicu GU10 > E14



GU10/E27
Adapter za GU10 sijalicu

- › Adapter grlo za GU10 sijalicu GU10 > E27



GR-E14/LB
Luster sijalično grlo E14

- › Luster sijalično grlo E14
- › Bele boje
- › Materijal: plastika
- › Dimenzije: ø 27 x 56 mm



GR-E14/LC
Luster sijalično grlo E14

- › Luster sijalično grlo E14
- › Crne boje
- › Materijal: plastika
- › Dimenzije: ø 54 x 53 mm



GR-E27/KP
Keramičko sijalično grlo E27

- › Sijalično grlo E27
- › Materijal: keramika
- › Dimenzije: ø 40 x 46 mm



GR-E27/KV
Keramičko sijalično grlo E27

- › Viseće sijalično grlo E27
- › Materijal: keramika
- › Dimenzije: ø 40 x 57 mm



GR-E27/LB
Luster sijalično grlo E27

- › Luster sijalično grlo E27
- › Bele boje
- › Materijal: plastika
- › Dimenzije: ø 40 x 58 mm



GR-E27/LC
Luster sijalično grlo E27

- › Luster sijalično grlo E27
- › Crne boje
- › Materijal: plastika
- › Dimenzije: ø 40 x 54 mm



www.elementa.rs

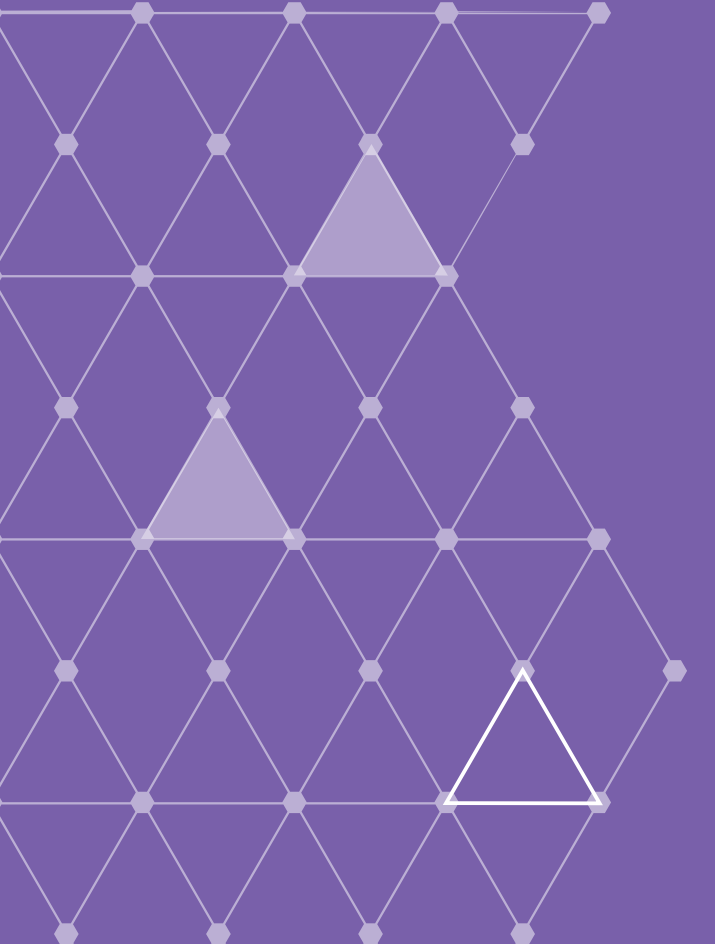

Zadržavamo pravo izmene tehničkih podataka,
proizvodi se mogu razlikovati od proizvoda na fotografiji.
Za eventualne štamparske greške ne odgovaramo i unapred se izvinjavamo.

Grafički dizajn i priprema za štampu: www.dk-squad.com

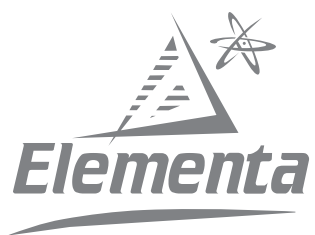

Elementa d.o.o.

Jovana Mikića 56, 24000 Subotica, Srbija
tel: +381 24 686 270, fax: +381 24 686 275
office@elementa.rs, www.elementa.rs