



MODEL: HG60T, HG60TN, HG60T-B

SRB MOTOKULTIVATOR

PREVOD ORIGINALNIH UPUTSTAVA

**UPOZORENJE!**

PRIJE UPOTREBE, PAŽLJIVO PROČITAJTE UPUTE KOJE SU NAVEDENE U PRILOŽENOM PRIRUČNIKU.

**UPOZORENJE!**

SLIJEDITE SVE SIGURNOSNE UPUTE I MJERE SIGURNOSTI! PRIRUČNIK NEMOJTE BACITI. ČUVAJTE GA ZA KASNIJU UPOTREBU!

**UPOZORENJE!**

Proizvođač ne odgovara za štetu koja nastupi zbog nepravilnog korištenja uređaja, nepravilnog održavanja ili u slučaju zahvata s ciljem zamjene dijelova ili modifikacije. Zahvate može izvršavati samo ovlašteni servis proizvođača uređaja.

**UPOZORENJE!**

Priručnik nemojte baciti. Čuvajte ga zbog kasnije upotrebe (npr.: pri prijenosu vlasništva)! **PROČITAJTE I RAZUMIJTE SVE UPUTE TE UPOZORENJA KOJA SU NAVEDENA V PRIRUČNIKU!**

**UPOZORENJE!**

Uređaj nije namijenjena za rad u potencijalno eksplozivnoj atmosferi!

BITNO

Ovaj znak prikazuje bitne upute koje je potrebno uzeti u obzir kako bi se spriječile mehaničke povrede, smetnje u djelovanju ili kvar uređaja.

SIGURNOST JE NA PRVOM MJESTU

Posebna upozorenja u ovim uputama su obilježena sa znakom  i tiču se posebno kritičnih točaka, koje je potrebno uzeti u obzir, kako bi se spriječile teške tjelesne povrede. Zbog toga vas ljubazno molimo da sve upute i posebna upozorenja pažljivo pročitate, te ih uvijek dosljedno primjenjujete.

UPOZORENJE: prije bilo kakvih zahvata se uvjerite da je uređaj isključen.
Sve pokretne dijelove redovno podmažite.

**UPOZORENJE!**

Uređaj nemojte preopteretiti. Preopterećenje i višekratno blokiranje motora može oštetiti uređaj, a posljedično time skraćujete životni vijek proizvoda.

OPĆE SIGURNOSNE UPUTE**UPOZORENJE!**

Pročitajte sva sigurnosna upozorenja i upute, koje su sadržane u ovom Priručniku. Nepridržavanje sigurnosnih upozorenja i uputa može dovesti do rizika izloženosti ljudi i domaćih životinja strujnom udaru, požaru i/ili ozbiljnim povredama. Čuvajte sigurnosna upozorenja i upute (i ona koja su nalijepljena na uređaju) za ubuduće.



VAŽNO: Servisiranje zahtijeva krajni oprez i znanje i treba ga izvoditi samo kvalificirani servisni tehničar. Pri servisiranju koristite samo identične Iskrine zamjenske dijelove. Za sigurno rukovanje, treba pročitati i razumijeti sve upute. Pridržavajte se svih sigurnosnih uputa. Nepridržavanje svih dolje navedenih uputa, može prouzročiti ozbiljne ozljede.



UPOZORENJE: Obratite pozornost na znak uskličnika jer označava važne sigurnosne mjere. On znači pozornost!!! Radi se o vašoj sigurnosti.

1. SIGURNOST NA RADNOM MJESTU

- a) **Osigurajte da je radno mjesto čisto i dobro osvijetljeno.** Neuređena i tamna okolina može izazvati nesreću.
- b) **Ne koristite uređaj u eksplozivnoj atmosferi, npr.: u blizini zapaljivih tekućina, plinova ili prašine.** Iskre koje se generiraju kod djelovanja motora uređaja mogu prouzrokovati zapaljenje plinova ili prašine.
- c) **Ne dozvolite da se na radnom području, za vrijeme rada s uređajem, nalaze djeca i/ili treće osobe (promatrači).** Odvratanje pažnje za vrijeme rada može prouzrokovati gubitak kontrole.

1.1 OSOBNA SIGURNOST

- a) **Za vrijeme rada s uređajem pazite da uvijek gledate što radite i ono što radite, radite razumno. Ne koristite uređaj ako ste umorni, pod utjecajem droga, alkohola ili lijekova.** Trenutak nepažnje za vrijeme rada s uređajem može prouzrokovati ozbiljne tjelesne povrede.
- b) **Koristite osobnu sigurnosnu opremu. Uvijek nosite zaštitna, sigurnosna naočala, rukavice i zaštitu za sluh.** Korištenje osobne sigurnosne opreme, s obzirom na uvjete rada, kao što su maska protiv prašine, obuća koja ne klizi, kaciga ili zaštita sluha, smanjuju opasnost od tjelesnih povreda.
- c) **Spriječite nenamjerno pokretanje uređaja. Prije nego što dignete ili prenesete uređaj, uvijek prethodno provjerite i osigurajte da je prekidač isključen.** *Premještanje uređaja s prstom na prekidaču ili priključivanje uređaja na električnu mrežu s uključenim prekidačem može izazvati nesreću.*
- d) **Prije pokretanja odnosno uključivanja uređaja, odstranite s uređaja sve nastavke i ostale ključeve.** *Ključ kojeg ostavite na rotirajućem dijelu uređaja, može prouzrokovati tjelesne povrede.*
- e) **Ne naginjte se previše daleko. Za vrijeme rada cijelo vrijeme zadržite stabilnu oporu i dobru stabilnost.** *S time ćete osigurati dobru kontrolu nad uređajem u slučaju neočekivanih i nepredviđenih situacija.*
- f) **Propisno se obucite. Nemojte nositi labavu odjeću i nakit. Osigurajte da kosa, odjeća i rukavice ne dođu u kontakt s pokretnim dijelovima uređaja.** *Pokretni dijelovi uređaja mogu uhvatiti labave dijelove odjeće, nakita, dulju kosu. Dulju kosu vežite, te je pokrijte sa zaštitnim pokrivalom.*
- g) **U koliko ima uređaj priključak za usisavanje i sistem za skupljanje prašine, onda uvijek osigurajte njegovu pravilnu instalaciju i priključenje.** *Korištenje sistema za prikupljanje prašine može smanjiti utjecaj ispostavljenosti emisijama i štetnom utjecaju prašine.*
- h) **Uređaj nije namijenjen za korištenje osobama (uključujući djeci) s ograničenom fizičkom detekcijom ili ograničenim sposobnostima, te manjkom iskustva i znanja, osim ako su pod nadzorom ili su im date upute za korištenje uređaja od strane osobe koja je odgovorna za njihovu sigurnost.**

1.2 KORIŠTENJE I ODRŽAVANJE ALATA

- a) **Alat nemojte preopteretiti. Koristite odgovarajući alat za vaš radni zadatak.** *Ispravan odabir alata će osigurati bolje i sigurnije obavljanje posla, na način, za koji je bio proizveden.*
- b) **Ne koristite alat ako je prekidač za uključivanje i isključivanje u kvaru.** *Bilo koji alat, koji nije moguće upravljati s prekidačem, je opasan, te ga je potrebno obvezno popraviti.*
- c) **Isključite uređaj prije bilo kakvog zahvata s namjerom podešavanja, održavanja, zamjene pribora ili skladištenja.**
- d) **Za vrijeme dok ne koristite alat (i u slučaju da ga ostavite samo za kratko vrijeme), pohranite ga na mjestima, koja su van dohvata djece.** *Ne dozvolite korištenje alata osobama, koja nisu dobro upućene u pogledu njegovog korištenja i u pogledu uputa koja su obuhvaćena u ovom Priručniku. Alati u rukama neovješanih i neosposobljenih korisnika opasni su.*
- e) **Održavanje alata. Provjerite moguću neprecizno podešavanje, instalaciju i loše pričvršćenje pokretnih dijelova alata, mogućnost lomova dijelova i ostale uvjete, koji utiču na djelovanje alata.** *Veliki broj nesreća prouzrokuju alati, koji su slabo održavani.*
- f) **Osigurajte da su alati za rezanje oštri i čisti.** *Nadzor i upravljanje alata koji je pravilno održavan, lakše je i sigurnije.*
- g) **Alat, pribor, te ostale pripadajuće dijelove, koristite skladano s uputama, koja su navedena u ovom Priručniku, poštujući radne uvjete i vrstu posla koji je potrebno izvršiti.** *Korištenje alata u druge, nepredviđene svrhe, može dovesti do opasnih situacija.*

1.3 SERVISIRANJE

Uređaj servisirajte samo kod ovlaštenog servisera sa strane proizvođača alata s upotrebom samo originalni rezervnih dijelova. S tim se osigurava daljnja sigurnost vašeg uređaja.

1.4 MJERE OPREZA

PRIJE PRVE UPOTREBE



- a) Pažljivo pročitajte ove upute za upotrebu, kako bi mogli ispravno upotrebljavati ovaj uređaj.
- b) Ovaj uređaj nikada ne koristite pod utjecajem alkohola, ako ste umorni i niste naspavani, ako ste ošamućeni zbog utjecaja lijekova, ili ako se osjećate bilo kako psihofizički nesposobni za sigurno korištenje uređaja.
- c) Motora ne palite u zatvorenom prostoru. Ispušni plinovi sadrže otrovan ugljen monoksid.
- d) Uređaj nikada ne koristite u sljedećim okolnostima:
 1. Ako je pod sklizak ili ako zbog ostalih uvjeta tijekom korištenja uređaja ne biste imali tvrdi oporu u nogama.
 2. Noću, u gustoj magli, ili kada je vaše vidno polje jako ograničeno i nemate prikladan pregled nad područjem kojeg obrađujete.
 3. Tijekom oluje s jakom kišom i munjom, kada puše jak vjetar ili bura i za vrijeme drugih vremenskih uvjeta, koji onemogućavaju sigurno korištenje uređaja.
- e) Prije prve upotrebe, još prije nego uređaj zapravo počnete koristiti, neka vam iskusna osoba pokaže, kako se pravilno koristi.
- f) Nenaspavanost, umor ili fizička iscrpljenost mogu prouzrokovati razdoblja nejednake pozornosti, radi čega postoji veći rizik za nesreće i ozljede. Zato smanjite razdoblja neprekidnog korištenja na oko 30 - 40 minuta te odmarajte tijekom pojedinih razdoblja.
- g) Ove upute čuvajte na dostupnom mjestu kako bi ih mogli u slučaju nejasnoća svaki put ponovo pročitati.
- h) Ove upute uvijek priložite uz uređaj, ako ga prodate, posudite ili drugačije prenesete njegovo vlasništvo.
- i) Nikada ne dozvolite da uređaj koriste djeca ili druge osobe koje nisu u potpunosti sposobne razumjeti ovih uputa za upotrebu.

1.5 RADNA OPREMA I ZAŠTITNA ODJEĆA

A. Kod upotrebe uređaja, morate nositi prikladnu odjeću i zaštitnu opremu:









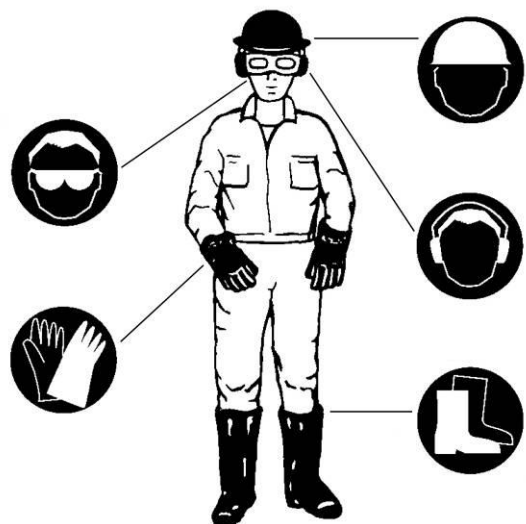

- (1) Kaciga
- (2) Zaštitne naočale i štitnik za lice
- (3) Debele sigurnosne radne rukavice
- (4) Radne cipele ili čizme koje ne klize
- (5) Štitnik sluha (slušalice)

B. Pri ruci bi trebali imati:

1. Prikladan alat i oštrila za oštrice (pričvršćena na pojas oko struka)
2. Prikladno spremnjeno dodatno gorivo
3. Oprema za ograničavanje svog radnog područja (traka za obilježavanje, natpisi za upozorenje)
4. Zviždaljka (za međusobno komuniciranje ili za upozorenja u hitnim slučajevima)
5. Sjekiru ili pilu (za odstranjivanje barijera)

C. Uređaj nikada ne koristite, ako imate na sebi hlače s labavim nogavicama, sandale ili ako ste bos.



	<p>Pre upotrebe pročitajte uputstvo za upotrebu</p>	 	<p>Spori rad motora</p> <p>Brzi rad motora</p>
	<p>Tokom korištenja uređaja budite pažljivi prema prolaznicima</p>		<p>Ne dotičite vruć prigušivač ili cilindar. Možete se opeći. Ti delovi se tokom rada vrlo ugriju i ostaju vrući još kratko vreme po isključivanju uređaja</p>
	<p>Ugasite motor i izvadite napojno kablo s čepovima tokom transporta, montiranja i kada je uređaj bez nadzora</p>		<p>Motori s unutrašnjim sagorevanjem ispuštaju ugljen monoksid. Uređaj ne koristite u zavarenoj prostoriji</p>
	<p>Koristite zaštitu za oči i uši</p>		<p>Benzin je zapaljiv! Sačekajte svake 2 minute da se motor ohladi, pre nego što počnete s dolivanjem goriva</p>
	<p>Koristite rukavice za zaštitu vaših ruku</p>		<p>Obujte čizme, da zašтите noge</p>

OPREZ PRILIKOM RUKOVANJA SA GORIVOM



- Motor namijenjen je za goriva, koja sadrže lako zapaljiv benzin. Nikada ne čuvajte posude za gorivo ili punite rezervoar za gorivo na mjestu gdje je kotao, peć, drvo, vatra, gdje su električne iskre, gdje se obavlja posao zavarivanja ili blizu bilo kojeg drugog izvora toplote ili vatre, koji bi mogao zapaliti gorivo.
- Pušenje za vrijeme korištenja ili punjenja rezervoara je izuzetno opasno. Uvijek se uvjerite da se ne približavate uređaju s gorećom cigaretom.
- Prije dodavanja goriva morate uvijek najprije ugaziti motor i pažljivo pregledati okolinu, kako nema blizu nikakvog iskrenja ili otvorene vatre.
- Nakon završetka punjenja rezervoara s gorivom, namjestite pokrov rezervoara i zatim udaljite uređaj za 3m ili više od mjesta punjenja, te tek nakon toga pokrenite motor.

GORIVO



PAŽNJA

- ♦ Gorivo je vrlo zapaljiva tvar. U blizini goriva ne smijete pušiti ili izazvati vatru ili iskre.
- ♦ Prije pokretanja motora obrišite proliveno gorivo.
- ♦ Prije punjenja rezervoara za gorivo zaustavite motor i sačekajte da se ohladi.
- ♦ Na području i u okolini područja, koji je namijenjen pohrani goriva i rukovanju s gorivom, ne smije biti otvorene vatre.



Gorivo koje je stajalo nekorišteno mjesec dana ili više može začepiti rasplinjač ili prouzrokovati nepravilnosti u radu motora. Ostatke goriva sipajte u zračnu hermetički zatvorenu kovinsku posudu, čvrsto zatvorite i pohranite u tamnoj i hladnoj prostoriji.



Opres: Za punjenje i pohranu goriva koriste samo posude koje su primjerene za to. Sipajte odgovarajuću mješavinu goriva i ulja u posudu, dobro protresite i zatim sipajte u uređaj.



OPIS

Motokultivator je opremljen s visoko efikasnim 4-taktnim motorom. Robustan dizajn idealan je za meko do srednje tvrdo tlo za obrađivanje blizu zasađenih sadnica i istovremeno obezbeđuje mirnu i tihu vožnju. Noževi su izrađeni od posebnog čelika s minimalnim trošenjem, što obezbeđuje povoljnu troškovnu efikasnost. Poseban oblik noževa omogućava efiksno oranje tla. Vodeći točak, koji se rotira, omogućava jednostavno upravljanje uređajem. Pokretanje iz stanja mirovanja je jednostavim pritiskom na dugme, što poboljšava bezbednost korisnika.

UPOZORENJA

- Uređaj je opremljen nožnom kočnicom, koja zaustavlja noževe tri sekunde nakon što otpustite pogonsku ručicu
- Uređaj ne zaustavljajte ili okrećite dokle god se noževi okreću. Uvek sačekate da se prestanu okretati
- Ako među noževe upadnu neočekivani predmeti, isključite motor i proverite da noževi nisu oštećeni. Nastavite raditi samo ako je uređaj bez oštećenja
- Kada upravljate uređajem, uvek idite samo napred. Nikada ne vucite uređaj dok idete unazad
- Kada uređaj koristite na strminama, uvek hodajte popreko, nikada prema gore ili dole. Posebno budite pažljivi kada menjate smer kretanja
- Kada se pomičete po netravnatim površinama ili kada premeštate uređaj između radnih površina, noževi ne smeju biti u funkciji

2. GLAVNI SASTAVNI DIJELOVI

1. Motor
2. Lijeva ručka (pogonska)
3. Pogonska ručica
4. Ograničivač dubine
5. Nosač i ručka
6. Točak
7. Desna ručka (Uključivanje/Isključivanje, Brzina)



3. UPUTSTVO ZA SASTAVLJANJE

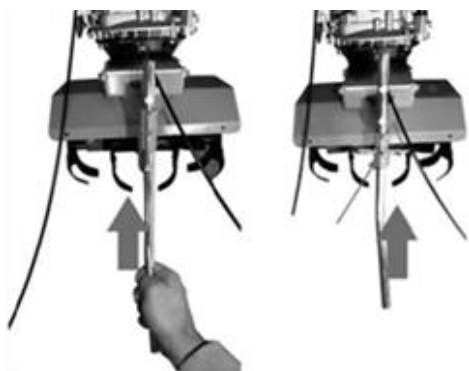

Slika 1



Slika 2



Slika 3



Slika 4



Slika 5



Slika 6



Slika 7



Slika 8



Slika 9

4. PRE POKRETANJA MOTORA

GORIVO



Podaci i tip goriva preporučenog za korištenje

- Koristite bezolovni benzin s 90-95 oktana. Uvijek kupujte količinu koju ćete iskoristiti najkasnije za 30 dana
- Ne miješajte benzin i ulje
- Ne koristite benzin koji sadrži metanol



UPOZORENJE: Benzin je ekstremno zapaljiv spoj! Pazite da ne dođe do eksplozije!



UPOZORENJE: Ugasite motor i sačekajte da se ohladi prije nego što skinete poklopac rezervoara za gorivo. Gorivo točite samo u dobro prozračenim prostorima! Vodite računa da benzin ne dođe u dodir s iskrama, otvorenim plamenom ili vrućinom.



UPOZORENJE: Rezervoar za gorivo nemojte prepuniti!



UPOZORENJE: Često provjerite stanje cijevi za gorivo, rezervoar i poklopac. U slučaju da otkrijete bilo kakva oštećenja, dijelove zamijenite.



UPOZORENJE: Kada točite gorivo, vodite računa da u blizini nisu djeca ili nemoćne osobe.

Punjenje rezervoara za gorivo:

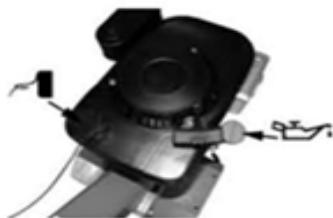

1. Odvijte poklopac rezervoara
2. Gorivo natočite najviše do vrata otvora za dolevanje. Rezervoar nemojte napuniti previše
3. Ukoliko se gorivo prelije, obrišite ga krpom
4. Pritegnite poklopac rezervoara

4.1 DODAVANJE MOTORNOG ULJA

ULJE



Podaci i tip ulja koje se preporučuje za korištenje

- Za opštu upotrebu preporučuje se ulje tipa **SAE 30**
- Ne koristite dodatne aditive

Kapacitet ulja:

U motor nalijete pribl. 0,5 L ulja.

Provjerite količinu ulja u motoru:



NAPOMENA: Motor se isporučuje bez ulja. Pre nego što prvi put pokrenete motor proverite nivo ulja i dolijte ulje u skladu sa uputstvima u ovom priručniku. Ako pokrenete motor bez ulja, biće oštećen, tako da ga neće biti moguće popraviti, i u tom slučaju garancija ne vredi.



UPOZORENJE: Motor ne pokrećite bez odgovarajuće količine ulja, jer možete trajno oštetiti motor! Kada proveravate količinu ulja u motoru, uređaj ugasisite i postavite na ravnu podlogu!

1. Izvucite mjernu šipku za razinu ulja (A) i obrišite je suhom krpom. (Slika 10)
2. Stavite mjernu šipku u ležište i ponovno je izvucite. Provjerite razinu ulja
3. Količina ulja mora dosezati oznaku gornje označene granice na mjernoj šipki (B)
4. Ukoliko je količina ulja blizu donje granice na mjernoj šipki (C), dolijte ulje, pazeći pri tome da količina ne pređe oznaku gornje granice
5. Vratite i učvrstite mjernu šipku



UPOZORENJE: Korištenje starog ulja ili ulja za 2-taktne motore može skratiti životni vijek motora!



Slika 10

5. UPUTA ZA UPOTREBU

PRIJE NEGO POKRENETE MOTOR



UPOZORENJE: Tijekom rada uređaja uvijek koristite odgovarajuću zaštitnu opremu, kako ne bi došlo do oštećenja vaših očiju, uši ili ruku. Uvijek koristite zaštitne naočale, zaštitu za uši i rukavice.



UPOZORENJE: Ne nosite široku odjeću. Osigurajte da kosa, odjeća i rukavice ne dođu u kontakt s pokretnim dijelovima uređaja. Pokretni dijelovi uređaja mogu povući široke dijelove odjeće, nakit ili dugu kosu. Dugu kosu zavežite i pokrijte zaštitnom kapom.

Prije nego pokrenete motor provjerite količinu goriva i ulja u motoru.



Vodeći točak u radnom položaju

Pomaknite vodeći točak u radni položaj (1) pre nego što počnete sa prekopavanjem.

UPOZORENJE: Prilikom transporta uređaja postavite vodeći točak u položaj (2). Točve ne pomičite dok je motor uključen!



Podešavanje dubine prekopavanja

Željenu dubinu prekopavanja podesite menjanjem pozicije ograničivača dubine. Moguće su tri različite pozicije.



Pokretanje i zaustavljanje uređaja (ON/OFF)

Pomaknite pogonsku ručicu u položaj "čok (choke)". Povucite kablo za pogon motora 3-5 puta. Motor će se upaliti. Pogonsku ručicu postavite u željeni položaj (brzo/polako). Pogonsku ručicu pritisnite prema levoj ručki.

NAPOMENA: Ukoliko je motor zagrejan, moguće ga je pokrenuti i ukoliko je pogonska ručica u položaju brzo ili sporo. Ukoliko pogonska ručica nije pritisnuta, uređaj se neće pokrenuti, uprkos uključenom motoru. Motor ugasite tako da pomaknete pogonsku ručicu u položaj "OFF".

6. ODRŽAVANJE



UPOZORENJE: Pre nego što počnete s postupkom održavanja, ugasite motor i isključite napojno kablo sa svećice, kako bi sprečili neočekivano pokretanje motora. Posledice neočekivanog pokretanja motora mogu biti teška telesna oštećenja!



UPOZORENJE: Koristite samo originalne rezervne delove. Neodgovarajući rezervni delovi mogu oštetiti motor ili korisnika i poništiti garanciju.

Redovno održavanje uređaja poboljšat će rad i produžiti životni vek motora. Pri održavanju poštujujte uputstva i preporuke terminskog plana iz tabele:

VREME	OPIS
<i>Pre nego što počnete s radom</i>	<ul style="list-style-type: none"> • Proverite nivo ulja u motoru • Proverite sastavne delove i pričvrstite ukoliko su neki olabavljeni
<i>Nakon svakih 25 sati rada</i>	<ul style="list-style-type: none"> • Zamenite ulje u motoru • Proverite nivo ulja u motoru • Očistite vazdušni filter • Odstranite ostatke trave iz rotirajućih delova uz pomoć četke ili tupog oruđa • Očistite kućište mekanom krpom • Tvrdoorne mrlje očistite mekanom krpom umočenom u sapunicu
<i>Nakon svakih 100 sati rada</i>	<ul style="list-style-type: none"> • Pregledajte, očistite ili zamenite svećicu

6.1 PROMENA ULJA

1. Pokrenite uređaj s manjom količinom benzina u rezervoaru i sačekajte da se smanji količina goriva
2. Skinite napojno kablo sa svećice
3. Dok je motor još topao, skinite poklopac za ispušt ulja (A). Ulje će isteći. (Slika 11)
4. Očistite poklopac pre nego što ga ponovno postavite
5. Izvucite mernu šipku za nivo ulja. Natočite pribl. 3 dcl novog ulja. Količina ulja mora biti u nivou s oznakom za gornju granicu na mernoj šipki.
6. Stavite i učvrstite mernu šipku



UPOZORENJE: Budite pažljivi da korišteno ulje ne dođe u kontakt s vašom kožom. Nakon zamene ulja, ruke operite deterdžentom i vodom.



UPOZORENJE: Korišteno ulje je otrovni otpad. Preporučujemo da ga odložite u lokalnom zbirnom centru. Ne mešajte ga s ostalim otpacima u domaćinstvu.

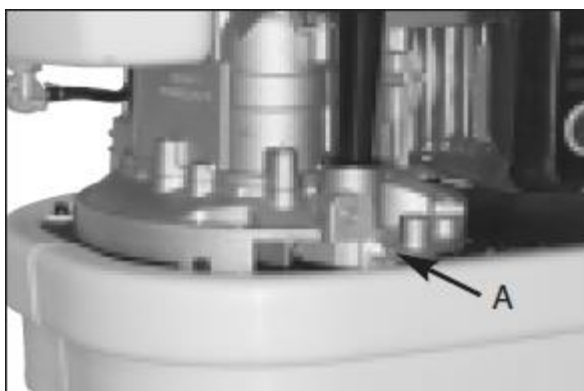

Slika 11

6.2 ODRŽAVANJE VAZDUŠNOG FILTERA

Zamašten vazdušni filter može sprečiti normalan protok vazduha kroz motor. Periodično čišćenje vazdušnog filtera će poboljšati rad motora i smanjiti količinu emisije gasa.



UPOZORENJE: Vazdušni filter nikada ne čistite benzinom ili lako zapaljivim spojevima. Može doći do eksplozije!

1. Podignite poklopac vazdušnog filtera (1) i pažljivo odstranite filter (3). (Slika 12)
2. Očistite filter uz pomoć vazduha pod pritiskom
3. Postavite vazdušni filter u ležište i ponovno zatvorite poklopac (2)

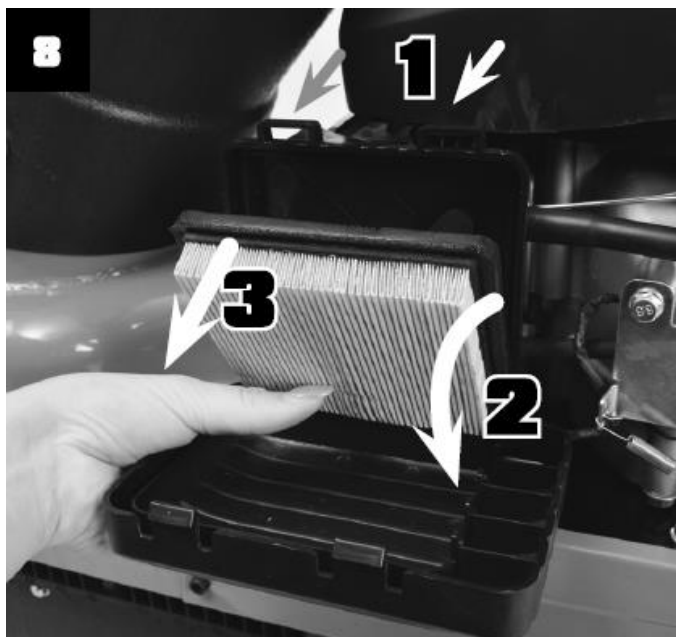

Slika 12

6.3 PROMJENA SVEĆICE

Zaustavite motor i sačekajte da se ohladi.



UPOZORENJE: Ne koristite tip svećice koja nije preporučena. Svećicu je potrebno čuvati u odgovarajućem stanju redovnim čišćenjem i odgovarajućim postavkama. Kako bi motor radio ispravno, vodite računa da bude odgovarajuća razdaljina između elektroda svećice i redovno odstranjujte nagomilani ugljik.

1. Skinite svećicu uz pomoć odgovarajućeg ključa (Slika 13)
2. Proverite u kakvom je stanju svećica. Ukoliko izgleda istrošeno, uprljana je ili na površini opazite pukotine, zamenite je novom - odgovarajućeg tipa
3. Odgovarajući razmak između elektroda je 0,70 – 0,80 mm. (Slika 14)
4. Svećicu privijte u ležište i učvrstite navojem 25-30 Nm



Slika 13

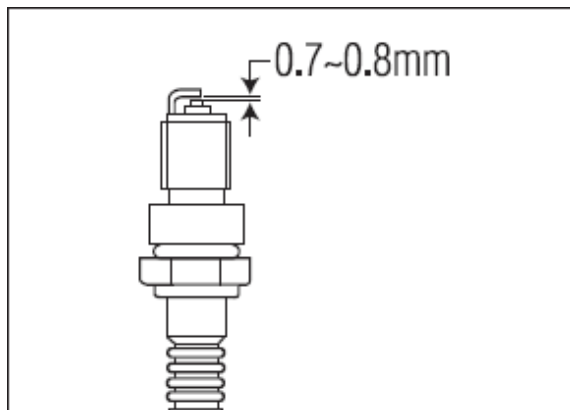

Slika 14



UPOZORENJE: Nedovoljno učvršćena svećica ima za posledicu slabiji rad ili trajno oštećenje motora!

OSTACI IZGARANJA GASOVA MOTORA

Preporučljivo je čišćenje ostataka izgaranja gasova na cilindru, glavi cilindra, vrhu bata i valjku svakih 100-300 sati korištenja. Obratite se ovlaštenom serviseru.

PRIGUŠIVAČ



UPOZORENJE: Dok se motor u potpunosti ne zaustavi, ne dirajte prigušivač! Sačekajte da se prethodno ohladi.

7. TRANSPORT I ČUVANJE

Ukoliko imate nameru uređaj odložiti više od 30 dana, učinite sledeće:

1. Čuvajte u suvom i čistom prostoru
2. Pokrenite uređaj i sačekajte da nestane goriva ili gorivu dodajte "konzervans" i sačekajte nekoliko minuta da mešavina prođe krug kroz sistem
3. Promenite ulje u motoru
4. Očistite vanjske površine motora
5. Odstranite svećicu. Nalijte supenu kašiku svežeg motornog ulja u cilindar. Ponovno vratite svećicu u ležište. Napojno kablo nemojte stavlјati. Nekoliko puta povucite napojno kablo za pogon motora. Tako će se ulje jednakomerno rasporediti po celom cilindru
6. Polako povucite kablo za pogon motora (A) dokle ne osetite blagi otpor. Na toj tački su ventili valjka blizu. Tako ćete sprečiti prolaz prljavštine u cilindar. (Slika 15)
7. Motor dobro pokrijte, kako bi sprečili nakupljanje prašine

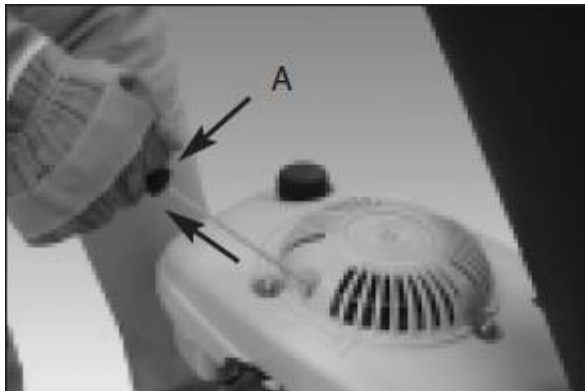

Slika 15



UPOZORENJE: Kada servisirate motor, proveravate stanje noževa ili čistite vanjsku stranu kućišta, uređaj premeštajte tako da svećica uvek bude okrenuta prema gore. U slučaju da svećica bude okrenuta prema dole, može doći do sledećih problema:

1. Motor dimi
2. Teže pokretanje motora
3. Svećica se zapečati
4. Ulje ili benzin se prelije na vazdušni filter

8. OTKLANJANJE KVAROVA

KVAR	UZROK	RJEŠENJE
<i>Motor nije moguće pokrenuti</i>	<ol style="list-style-type: none"> 1. Nema goriva 2. Vazdušni filter je prljav 3. Svećica se ne pali 4. Motor je natopljen 	<ol style="list-style-type: none"> 1. Napunite rezervoar, proverite da li je gorivo u rasplinjaču, očistite rupu u poklopcu iglom 2. Očistite vazdušni filter 3. Očistite svećicu ili zamenite novom 4. Odstranite svećicu, očistite je i posušite. Nekoliko puta povucite kablo za pogon motora bez postavljene svećice.
<i>Motor radi nejednakomeno</i>	<ol style="list-style-type: none"> 1. Napojno kablo nije postavljeno na svećicu 2. Dovodi za gorivo su prljavi ili je gorivo pogrešno 3. Rupica na poklopcu rezervoara za gorivo je začepljena 4. U sistemu za gorivo je voda ili prljaština 5. Vazdušni filter je prljav 	<ol style="list-style-type: none"> 1. Fiksirajte kapicu na svećicu 2. Očistite dovode za gorivo. Koristite sveže/drugo gorivo 3. Promenite poklopac posude za gorivo 4. Ispraznite rezervoar i ponovno ga napunite 5. Očistite vazdušni filter

KVAR	UZROK	RJEŠENJE
Motor se u praznom hodu često ugasi	<ol style="list-style-type: none"> Interval pokretanja je predug, pokvarena svećica Podešavanje rasplinjača ne odgovara Vazdušni filter je prljav 	<ol style="list-style-type: none"> Postavite ili zamenite svećicu Potrebno je podešavanje rasplinjača Očistite vazdušni filter
Pogon ne radi kako je potrebno	<ol style="list-style-type: none"> Proverite napetost kabla pogonske ručice Pogon ne radi 	<ol style="list-style-type: none"> Podesite napetost kabla ukoliko je potrebno Uređaj treba na servis
Previše vibracija	<ol style="list-style-type: none"> Montažni vijci su popustili 	<ol style="list-style-type: none"> Pričvrstite vijke

9. TEHNIČKI PODACI

Model	HG60T/HG60TN	HG60T-B
Tip motora:	SG475 4-taktni	SG575 4-taktni
Zapremina motora:	139 cm ³	173 cm ³
Hlađenje motora:	Zračno hlađenje	Zračno hlađenje
Snaga motora	2,3 kW	3,2 kW
Brzina rotacije (max):	3000 min ⁻¹	3000 min ⁻¹
Sustav pokretanja:	Ručni pogon	Ručni pogon
Zapremina rezervoara za gorivo:	1,6 L	1,6 L
Radna širina freze:	600 mm	600 mm
Radna dubina freze:	260 mm	260 mm
Najveći dozvoljeni nagib:	20°	20°
Razina vibracija (L i D ručka):	3.054 m/s ² ; 2.656 m/s ² ; K=1.5 m/s ²	6,30 m/s ² ; K=1.5 m/s ²
Razina zvučnog pritiska L _{p(A)} :	75 dB(A) K = 3 dB(A)	80 dB(A) K = 3 dB(A)
Razina zvučne snage LW _(A) :	93 dB(A)	93 dB(A)
Težina:	35,6 kg	36 kg

Podaci o proizvodu

Popunjava prodavac

Naziv proizvoda:	
Oznaka modela:	
Serijski broj:	

Podaci o prodaji

Prodajni objekat:		Pečat prodavca
Mesto:		
Potpis prodavca:		

Broj reklamacije

(* podaci iz knjige reklamacija)

Datum:

Reklamacioni broj:

Reklamacija 1.		
Reklamacija 2.		

Podaci o servisu

Popunjava ovlašćeni servis

Datum prijema u servis: _____

Uređaj popravljen i vraćen kupcu	<input type="checkbox"/>
Uređaj ne može da se popravi i izdaje se novi	<input type="checkbox"/>
Uređaj nema pravo reklamacije, greška prouzrokovana nestručnim rukovanjem	<input type="checkbox"/>
Uređaj je testiran i ustanovljeno je da je ispravan	<input type="checkbox"/>

Datum izdavanja iz servisa: _____

Period za koji se produžuje garancija: _____

Napomena: _____

M.P.**Podaci o servisu**

Popunjava ovlašćeni servis

Datum prijema u servis: _____

Uređaj popravljen i vraćen kupcu	<input type="checkbox"/>
Uređaj ne može da se popravi i izdaje se novi	<input type="checkbox"/>
Uređaj nema pravo reklamacije, greška prouzrokovana nestručnim rukovanjem	<input type="checkbox"/>
Uređaj je testiran i ustanovljeno je da je ispravan	<input type="checkbox"/>

Datum izdavanja iz servisa: _____

Period za koji se produžuje garancija: _____

Napomena: _____

M.P.

GARANTNI list

Garantni list Vam garantuje besplatnu popravku proizvoda čiji je uvoznik Elementa d.o.o., saglasno sa uslovima opisanim u garantnom listu. Ukoliko proizvod pokaže neispravnost u toku garantnog roka, molimo obratite se prodavnicu gde je uređaj kupljen na teritoriji Republike Srbije.

Pre nego što počnete sa korišćenjem uređaja pročitajte kompletno uputstvo za rukovanje i uslove garancije. U slučaju da primetite napravnost u radu, uređaj vratite u prodavnicu na mesto kupovine.

Uslovi garancije

Izjavljujemo da je kupljeni proizvod u potpunosti saobrazan opisu, kao i da ima svojstva koja su pokazana na uzorku ili modelu. Takođe izjavljujemo da ima svojstva potrebna za redovnu upotrebu robe iste vrste, te da i po kvalitetu i funkcionisanju odgovara onome što je uobičajeno kod robe iste vrste i što potrošač može osnovano da očekuje s obzirom na prirodu robe i javna obećanja o posebnim svojstvima robe datim od strane proizvođača kako je učinjeno na ambalaži robe. Izjavljujemo da će proizvod ispravno funkcionisati i da ćemo u slučaju nedostataka i kvarova na proizvodu koji su posledica nesaobraznosti, kvarove otkloniti pod uslovom da su nastali u garantnom roku, pri normalnoj upotrebi uređaja i pridržavanju njegovog uputstva o rukovanju. Izjavljujemo da će proizvod biti saobrazan opisu kakav je bio u momentu prodaje 25 meseci od dana kupovine. Garancija važi za proizvode kupljene na teritoriji Srbije te se može ostvariti reklamacijom učinjenom u Srbiji.

Prava iz garancije potrošač može ostvariti izjavljivanjem reklamacije pod sledećim uslovima:

1. Da vrati uređaj u celovitom stanju i u slučaju visokog stepena lomljivosti poželjno je dostaviti u ambalaži
2. Da je tačno i uredno popunjen garantni list
3. Da je priložen račun o kupovini uređaja

Po izjavljivanju reklamacije, trgovac će u roku od 8 dana od dana prijema reklamacije odgovoriti potrošaču sa izjašnjenjem o podnetom zahtevu i predlogom njegovog rešavanja.

Reklamacija se neće prihvatiti u sledećim slučajevima:

1. Ukoliko uređaj nije dostavljen sa garantnim listom i računom
2. Ukoliko je uređaj fizički odnosno mehanički oštećen
3. Ukoliko je grešku prouzrokovala nestručna montaža i nesavesno rukovanje
4. Ukoliko se sa uređajem nije postupalo prema uputstvu za upotrebu, ili se uređaj skladištio na neprikladnom mestu
5. Ukoliko je uređaj otvaran, rastavljan ili prepravljan od strane neovlašćenih lica
6. U slučajevima kada je do kvara došlo višom silom – elementarnim nepogodama (udar groma, požar, variranje u naponu...)

Obaveštavamo vas o pravima potrošača:

Ako isporučena roba nije saobrazna, potrošač ima pravo da zahteva od trgovca da se otkloni nesaobraznost, bez naknade, opravkom ili zamenu, odnosno da zahteva odgovarajuće umanjeње cene ili da raskine kupoprodaju u pogledu te robe.

Potrošač, na prvom mestu, može da bira između zahteva da se nesaobraznost otkloni opravkom ili zamenu. Ako otklanjanje nesaobraznosti u skladu prethodnim stavom nije moguće ili ako predstavlja nesrazmerno opterećenje za trgovca, potrošač može da zahteva umanjeње cene ili da izjavi da raskida ugovor.

Uvoznik
Elementa d.o.o.
Jovana Mikića 56, 24000 Subotica
Tel:024/686-270, www.elementa.rs



Nesrazmerno opterećenje za trgovca u smislu prethodnog stava, javlja se ako u poređenju sa umanjeњem cene i raskidom ugovora, stvara preterane troškove, uzimajući u obzir:

1. vrednost robe koju bi imala da je saobrazna
2. značaj saobraznosti u konkretnom slučaju;
3. da li se saobraznost može otkloniti bez značajnijih neugodnosti za potrošača.

Ukoliko je uređaj reklamiran u prvih 6 meseci potrošač ima pravo da bira između povrata novca, zamene uređaja i opravke.

Svaku opravku ili zamenu ćemo izvršiti u roku koji će biti definisan u Obaveštenju o rešavanju reklamacije koje sadrži izjašnjenje ovlašćenog servisa, a maksimalno u roku od 30 dana. Sve troškove koji su neophodni da bi se roba popravila, a naročito troškovi rada, materijala, preuzimanja i isporuke, snosi trgovac.

Potrošač ima pravo da raskine ugovor, ako ne može da ostvari pravo na opravku ili zamenu, odnosno ako trgovac nije izvršio opravku ili zamenu u obećanom roku ili ako trgovac nije izvršio opravku ili zamenu bez značajnijih nepogodnosti za potrošača.

Za obaveze trgovca koje nastanu usled nesaobraznosti robe, proizvođač se prema potrošaču nalazi u položaju jemca. Potrošač ne može da raskine ugovor ako je nesaobraznost robe neznatna.

Prava na opravku ili zamenu ili umanjeње cene, odnosno raskid kupoprodaje, ne utiču na pravo potrošača da zahteva od trgovca naknadu štete koja potiče od nesaobraznosti, u skladu sa opštim pravilima o odgovornosti za štetu.

Svi uređaji pripadaju tkz. grupi hobista, odnosno, namenjeni su za kućnu, hobi upotrebu.

U slučaju da je korišćenje bilo za profesionalne aktivnosti garancija se neće prihvatiti.

Iz garancije su izuzeti uređaji ili delovi uređaja koji imaju potrošni karakter. Potrošni karakter imaju delovi ili uređaji koji korišćenjem dovode do habanja ili trošenja istih.

Pod ograničenu garanciju od 6 meseci spadaju: punjive baterije, štedljive sijalice, LED sijalice i cevi, fluo cevi.

Iz garancije su izuzeti: baterije, halogene i sijalice sa užarenim vlaknima, sijalice u lampama i reflektorima, vrhovi i grejači lemilica, grejači u kvarcnim i halogenim grejalicama, bilo koja vrsta softvera (pod garanciju spada samo hardver).

Molimo da pročitate dodatne napomene o rukovanju koje se nalaze u uputstvu za rukovanje.

Ovlašćeni servis

Elementa d.o.o.
Jovana Mikića 56, 24000 Subotica
Tel:024/686-270
www.elementa.rs

