



MODEL: PN4600-6

SRB MOTORNA PILA

UPUTSTVO ZA KORIŠTENJE

**UPOZORENJE!**

PRIJE UPOTREBE, PAŽLJIVO PROČITAJTE UPUTE KOJE SU NAVEDENE U PRILOŽENOM PRIRUČNIKU.

**UPOZORENJE!**

SLIJEDITE SVE SIGURNOSNE UPUTE I MJERE SIGURNOSTI! PRIRUČNIK NEMOJTE BACITI. ČUVAJTE GA ZA KASNIJU UPOTREBU!

**UPOZORENJE!**

Proizvođač ne odgovara za štetu koja nastupi zbog nepravilnog korištenja uređaja, nepravilnog održavanja ili u slučaju zahvata s ciljem zamjene dijelova ili modifikacije. Zahvate može izvršavati samo ovlašteni servis proizvođača uređaja.

**UPOZORENJE!**

Priručnik nemojte baciti. Čuvajte ga zbog kasnije upotrebe (npr.: pri prijenosu vlasništva)! **PROČITAJTE I RAZUMIJTE SVE UPUTE TE UPOZORENJA KOJA SU NAVEDENA V PRIRUČNIKU!**

**UPOZORENJE!**

Uređaj nije namijenjena za rad u potencijalno eksplozivnoj atmosferi!

BITNO

Ovaj znak prikazuje bitne upute koje je potrebno uzeti u obzir kako bi se spriječile mehaničke povrede, smetnje u djelovanju ili kvar uređaja.

SIGURNOST JE NA PRVOM MJESTU

Posebna upozorenja u ovim uputama su obilježena sa znakom  i tiču se posebno kritičnih točaka, koje je potrebno uzeti u obzir, kako bi se spriječile teške tjelesne povrede. Zbog toga vas ljubazno molimo da sve upute i posebna upozorenja pažljivo pročitate, te ih uvijek dosljedno primjenjujete.

UPOZORENJE: prije bilo kakvih zahvata se uvjerite da je uređaj isključen.
Sve pokretne dijelove redovno podmažite.

**UPOZORENJE!**

Uređaj nemojte preopteretiti. Preopterećenje i višekratno blokiranje motora može oštetiti uređaj, a posljedično time skraćujete životni vijek proizvoda.

OPĆE SIGURNOSNE UPUTE**UPOZORENJE!**

Pročitajte sva sigurnosna upozorenja i upute, koje su sadržane u ovom Priručniku. Nepridržavanje sigurnosnih upozorenja i uputa može dovesti do rizika izloženosti ljudi i domaćih životinja strujnom udaru, požaru i/ili ozbiljnim povredama. Čuvajte sigurnosna upozorenja i upute (i ona koja su nalijepljena na uređaju) za ubuduće.



VAŽNO: Servisiranje zahtijeva krajni oprez i znanje i treba ga izvoditi samo kvalificirani servisni tehničar. Pri servisiranju koristite samo identične Iskrine zamjenske dijelove. Za sigurno rukovanje, treba pročitati i razumijeti sve upute prije nego što budete koristili pilu. Pridržavajte se svih sigurnosnih uputa. Nepridržavanje svih dolje navedenih uputa, može prouzročiti ozbiljne ozljede.



UPOZORENJE: Pažljivo pročitate cijelo ovo uputstvo za upotrebu prije nego budete koristili svoju novu pilu. Pažljivo proučite sigurnosne propise i sve simbole koji upozoravaju na sigurnost uključujući opasnost, upozorenje i oprez. Ti sigurnosni propisi služe vašoj sigurnosti i trebaju spriječiti moguće teške ozljede. Budete li propisno koristili motornu pilu i samo za predviđenu namjenu, godinama će vas sigurno i pouzdano služiti.

 **UPOZORENJE:** Obratite pozornost na znak uskličnika jer označava važne sigurnosne mjere. On znači pozornost!!! Radi se o vašoj sigurnosti.

 **UPOZORENJE:** Rukovanje alatom može rezultirati ulaskom stranog tijela u oko, što za posljedicu može imati ozbiljno oštećenje oka. Prije nego što počnete rukovati alatom, uvijek stavite zaštitne naočale s bočnim štitnicima i zaklonom za cijelo lice ako je to potrebno. Preporučamo sigurnosnu masku sa širokim kutom gledanja za upotrebu povrh naočala ili standardnih sigurnosnih naočala s bočnim štitnicima. Uvijek nosite zaštitu za oči.

1. SIGURNOST NA RADNOM MJESTU

- a) **Osigurajte da je radno mjesto čisto i dobro osvijetljeno.** Neuređena i tamna okolina može izazvati nesreću.
- b) **Ne koristite uređaj u eksplozivnoj atmosferi, npr.: u blizini zapaljivih tekućina, plinova ili prašine.** Iskre koje se generiraju kod djelovanja motora uređaja mogu prouzrokovati zapaljenje plinova ili prašine.
- c) **Ne dozvolite da se na radnom području, za vrijeme rada s uređajem, nalaze djeca i/ili treće osobe (promatrači).** Odvratanje pažnje za vrijeme rada može prouzrokovati gubitak kontrole.

1.1 OSOBNA SIGURNOST

- a) **Za vrijeme rada s uređajem pazite da uvijek gledate što radite i ono što radite, radite razumno. Ne koristite uređaj ako ste umorni, pod utjecajem droga, alkohola ili lijekova.** Trenutak nepažnje za vrijeme rada s uređajem može prouzrokovati ozbiljne tjelesne povrede.
- b) **Koristite osobnu sigurnosnu opremu. Uvijek nosite zaštitna, sigurnosna naočala, rukavice i zaštitu za sluh.** Korištenje osobne sigurnosne opreme, s obzirom na uvjete rada, kao što su maska protiv prašine, obuća koja ne klizi, kaciga ili zaštita sluha, smanjuju opasnost od tjelesnih povreda.
- c) **Spriječite nenamjerno pokretanje uređaja. Prije nego što dignete ili prenesete uređaj, uvijek prethodno provjerite i osigurajte da je prekidač isključen.** *Premještanje uređaja s prstom na prekidaču ili priključivanje uređaja na električnu mrežu s uključenim prekidačem može izazvati nesreću.*
- d) **Prije pokretanja odnosno uključivanja uređaja, odstranite s uređaja sve nastavke i ostale ključeve.** *Ključ kojeg ostavite na rotirajućem dijelu uređaja, može prouzrokovati tjelesne povrede.*
- e) **Ne naginjte se previše daleko. Za vrijeme rada cijelo vrijeme zadržite stabilnu oporu i dobru stabilnost.** *S time ćete osigurati dobru kontrolu nad uređajem u slučaju neočekivanih i nepredviđenih situacija.*
- f) **Propisno se obucite. Nemojte nositi labavu odjeću i nakit. Osigurajte da kosa, odjeća i rukavice ne dođu u kontakt s pokretnim dijelovima uređaja.** *Pokretni dijelovi uređaja mogu uhvatiti labave dijelove odjeće, nakita, dulju kosu. Dulju kosu vežite, te je pokrijte sa zaštitnim pokrivalom.*
- g) **U koliko ima uređaj priključak za usisavanje i sistem za skupljanje prašine, onda uvijek osigurajte njegovu pravilnu instalaciju i priključenje.** *Korištenje sistema za prikupljanje prašine može smanjiti utjecaj ispostavljenosti emisijama i štetnom utjecaju prašine.*
- h) **Uređaj nije namijenjen za korištenje osobama (uključujući djeci) s ograničenom fizičkom detekcijom ili ograničenim sposobnostima, te manjkom iskustva i znanja, osim ako su pod nadzorom ili su im date upute za korištenje uređaja od strane osobe koja je odgovorna za njihovu sigurnost.**

1.2 KORIŠTENJE I ODRŽAVANJE ALATA

- a) **Alat nemojte preopteretiti. Koristite odgovarajući alat za vaš radni zadatak.** *Ispravan odabir alata će osigurati bolje i sigurnije obavljanje posla, na način, za koji je bio proizveden.*
- b) **Ne koristite alat ako je prekidač za uključivanje i isključivanje u kvaru.** *Bilo koji alat, koji nije moguće upravljati s prekidačem, je opasan, te ga je potrebno obvezno popraviti.*
- c) **Isključite uređaj prije bilo kakvog zahvata s namjerom podešavanja, održavanja, zamjene pribora ili skladištenja.**

- d) Za vrijeme dok ne koristite alat (i u slučaju da ga ostavite samo za kratko vrijeme), pohranite ga na mjestima, koja su van dohvata djece. Ne dozvolite korištenje alata osobama, koja nisu dobro upućene u pogledu njegovog korištenja i u pogledu uputa koja su obuhvaćena u ovom Priručniku. *Alati u rukama nevjешtih i neosposobljenih korisnika opasni su.*
- e) Održavanje alata. Provjerite moguću neprecizno podešavanje, instalaciju i loše pričvršćenje pokretnih dijelova alata, mogućnost lomova dijelova i ostale uvjete, koji utiču na djelovanje alata. *Veliki broj nesreća prouzrokuju alati, koji su slabo održavani.*
- f) Osigurajte da su alati za rezanje oštri i čisti. *Nadzor i upravljanje alata koji je pravilno održavan, lakše je i sigurnije.*
- g) Alat, pribor, te ostale pripadajuće dijelove, koristite skladano s uputama, koja su navedena u ovom Priručniku, poštujući radne uvjete i vrstu posla koji je potrebno izvršiti. *Korištenje alata u druge, nepredviđene svrhe, može dovesti do opasnih situacija.*

1.3 SERVISIRANJE

Uređaj servisirajte samo kod ovlaštenog servisera sa strane proizvođača alata s upotrebom samo originalni rezervnih dijelova. *S tim se osigurava daljnja sigurnost vašeg uređaja.*

1.4 MJERE OPREZA

PRIJE PRVE UPOTREBE



- a) Pažljivo pročitajte ove upute za upotrebu, kako bi mogli ispravno upotrebljavati ovaj uređaj.
- b) Ovaj uređaj nikada ne koristite pod utjecajem alkohola, ako ste umorni i niste naspavani, ako ste ošamućeni zbog utjecaja lijekova, ili ako se osjećate bilo kako psihofizički nesposobni za sigurno korištenje uređaja.
- c) Motora ne palite u zatvorenom prostoru. Ispušni plinovi sadrže otrovan ugljen monoksid.
- d) Uređaj nikada ne koristite u sljedećim okolnostima:
 1. Ako je pod sklizak ili ako zbog ostalih uvjeta tijekom korištenja uređaja ne biste imali tvrdi oporu u nogama.
 2. Noću, u gustoj magli, ili kada je vaše vidno polje jako ograničeno i nemate prikladan pregled nad područjem kojeg obrađujete.
 3. Tijekom oluje s jakom kišom i munjom, kada puše jak vjetar ili bura i za vrijeme drugih vremenskih uvjeta, koji onemogućavaju sigurno korištenje uređaja.
- e) Prije prve upotrebe, još prije nego uređaj zapravo počnete koristiti, neka vam iskusna osoba pokaže, kako se pravilno koristi.
- f) Nenaspavanost, umor ili fizička iscrpljenost mogu prouzrokovati razdoblja nejednake pozornosti, radi čega postoji veći rizik za nesreće i ozljede. Zato smanjite razdoblja neprekidnog korištenja na oko 30 - 40 minuta te odmarajte tijekom pojedinih razdoblja.
- g) Ove upute čuvajte na dostupnom mjestu kako bi ih mogli u slučaju nejasnoća svaki put ponovo pročitati.
- h) Ove upute uvijek priložite uz uređaj, ako ga prodate, posudite ili drugačije prenesete njegovo vlasništvo.
- i) Nikada ne dozvolite da uređaj koriste djeca ili druge osobe koje nisu u potpunosti sposobne razumjeti ovih uputa za upotrebu.

RADNA OPREMA I ZAŠTITNA ODJEĆA

A. Kod upotrebe uređaja, morate nositi prikladnu odjeću i zaštitnu opremu:

- (1) Kaciga
- (2) Zaštitne naočale i štitnik za lice
- (3) Debele sigurnosne radne rukavice
- (4) Radne cipele ili čizme koje ne klize
- (5) Štitnik sluha (slušalice)

B. Pri ruci bi trebali imati:

1. Prikladan alat i oštrila za oštrice (pričvršćena na pojas oko struka)
2. Prikladno spremljeno dodatno gorivo
3. Oprema za ograničavanje svog radnog područja (traka za obilježavanje, natpisi za upozorenje)
4. Zviždaljka (za međusobno komuniciranje ili za upozorenja u hitnim slučajevima)
5. Sjekiru ili pilu (za odstranjivanje barijera)

C. Uređaj nikada ne koristite, ako imate na sebi hlače s labavim nogavicama, sandale ili ako ste bos.

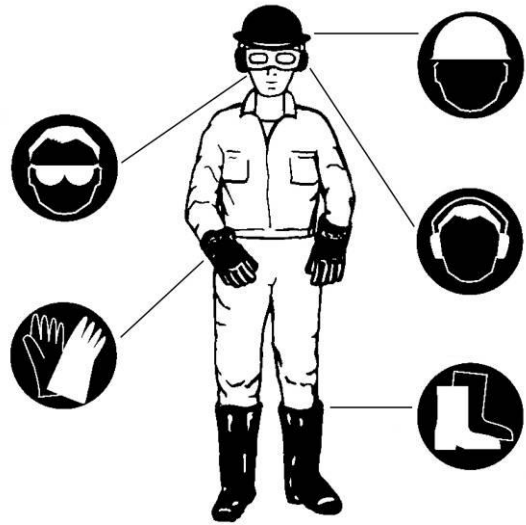

2. GLAVNE KOMPONENTE I PREKIDAČI

1. Prednji štitnik ruke/kočnica lanca
2. Ručka startera
3. Starter / Kućište ventilatora
4. Ručica čoka
5. Otpuštač okidača gasa
6. Stražnji rukohvat
7. Okidač gasa
8. Prekidač paljenja i gašenja
9. Poklopac spremnika goriva

10. Poklopac spremnika ulja za lanac
11. Prednji rukohvat
12. Lanac
13. Mač lanca
14. Hvatač lanca
15. Vodilica
16. Zadnji štitnik ruke
17. Prigušivač

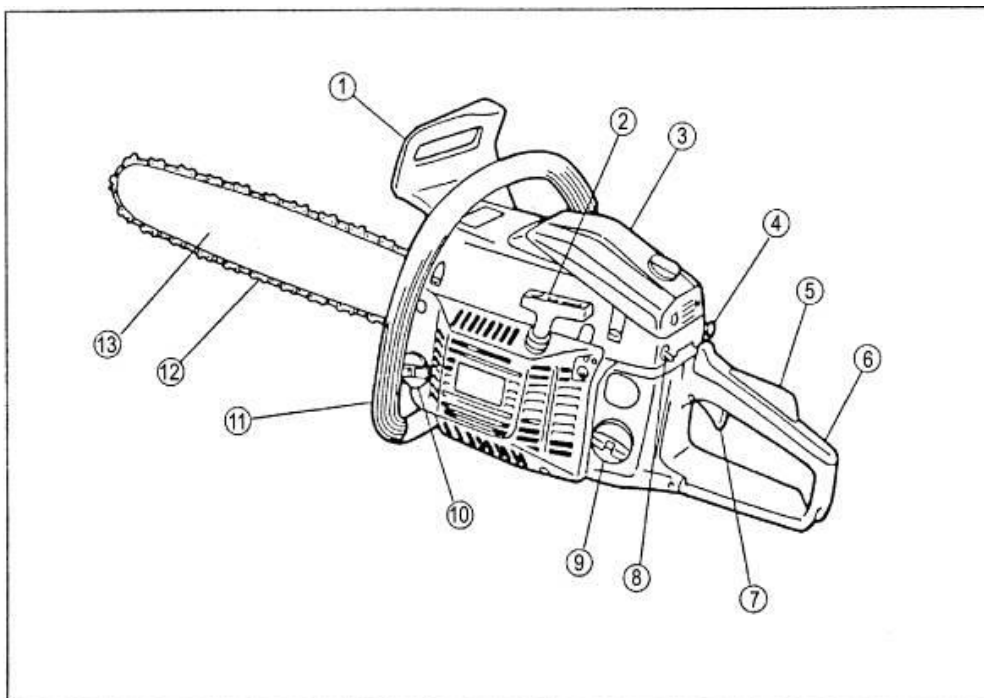
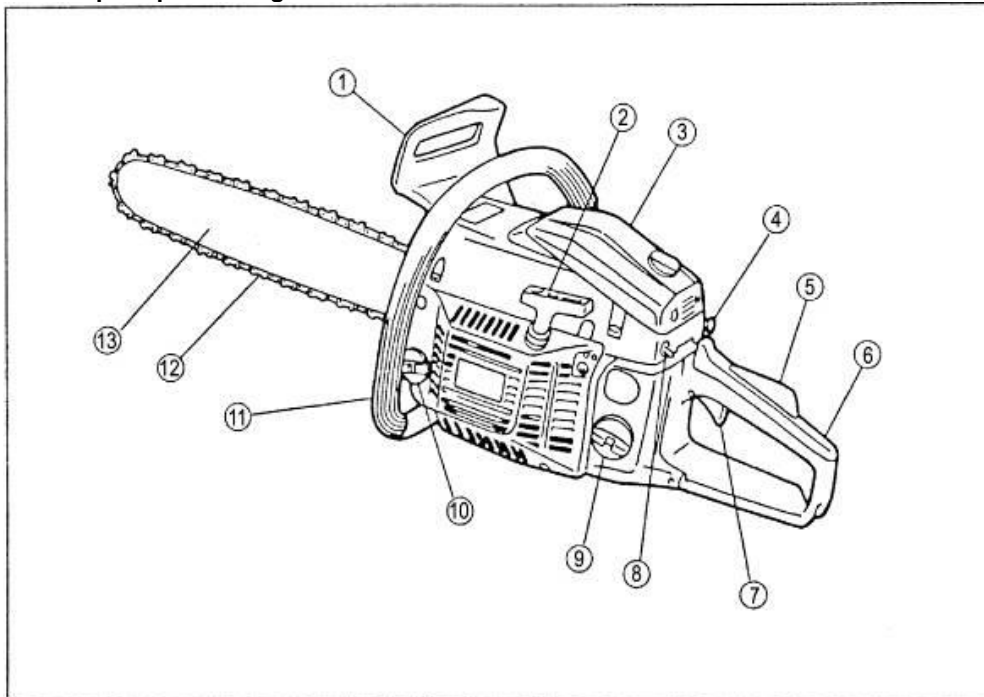

TEHNIČKI PODACI

Tip motora:	PN1E43F-2 2-taktni
Kapacitet motora:	45,8 cm ³
Hlađenje motora:	Vazdušno hlađeni
Snaga motora	1,6 kW
Brzina rotacije:	7500 min ⁻¹
Mješavina ulja i goriva:	40:1 (4%) – ulje za dvotaktni motor
Volumen spremnika za gorivo:	550 ml
Volumen spremnika za ulje:	260 ml
Sistem pokretanja:	Ručno pokretanje
Tip svjećice:	L8RTF/Leidian
Ulje za lanac:	Ulje za mazanje lanca za motorne pile
Sistem za pumpanje ulja:	Automatska pumpa sa regulatorom
Težina (bez mača in lanca):	5,4 kg
Mač lanca:	Žubčasti / 406 mm (16")
Razina zvučnog tlaka Lp(A):	107 dB(A)
Razina zvučne snage LW(A):	110 dB(A)
Razina vibracija:	6,3 m/s ² , K=1,5

NATPISNA TABLICA
Legenda:

1. Model ili tip alata
2. Snaga motora
3. Broj obrtaja
4. Kapacitet motora
5. Tip motora
6. Mješavina ulja i goriva
7. Težina
8. Godina proizvodnje
9. Serijski broj
10. CE-oznaka usklađenosti sa pripadajućim propisima
11. Komercijalna oznaka

3. POSEBNI SIGURNOSNI PROPISI

UPOZORENJE: Upozorenja, oznake i upute u ovom dijelu upustva ovdje su radi vaše sigurnosti. Nepridržavanje svih uputa može rezultirati teškom ozljedom.

OPĆE MJERE OPREZA

- **NE REŽITE TRS** niti nisko raslinje (manje od 76mm promjera).
- **POVRŠINA PRIGUŠIVAČA JE VRLO VRUĆA** za vrijeme i nakon upotrebe pile držite sve dijelove tijela podalje od prigušivača. U dodiru s prigušivačem može doći do teških opekotina.
- **UVIJEK DRŽITE PILU OBJEMA RUKAMA** dok motor radi. Čvrsto obuhvatite ručke prstima i prstima.
- **NIKADA NE DOPUSTITE DA VAŠU MOTORNU PILU KORISTI NETKO** tko nije dobio upute o njezinom pravilnom korištenju. To se odnosi na najmove kao i na pile u privatnom posjedu.
- **PRIJE NEGO ŠTO UPALITE MOTOR**, uvjerite se da pila ne dodiruje nikakav objekt.
- **RUKUJTE PILOM** samo u dobro prozračenim prostorima.



(1) Pažljivo pročitajte uputstvo za upotrebu.



(2) Obavezno koristite kacigu, zaštitne naočale i slušalice.



(3) Čvrsto držite pilu s obje ruke dok motor radi.



(4) UPOZORENJE! Opasnost povratnog udara!







(5) UPOZORENJE



(6) Nositi debele rukavice.

(7) Obujte sigurnosne cipele za zaštitu od električnog udara.

4. SIMBOLI NA APARATU













	(a)
	(b)
	(c)
	(d)

(a) Rupa za popunjavanje "mješavinu goriva i ulja"
Pozicija: poklopac spremnika za gorivo.

(b) Rupa za popunjavanje "ulje za lanac"
Pozicija: poklopac spremnika za ulje.

(c) Simbol za prekidač
Ako preklapite prekidač na "O" (STOP) isključite motor.
Pozicija: lijevo straga.

(d) Simbol za ručicu čoka
Povucite ručicu i zatvorite dušnu loputu.
Pozicija: desno straga.

	Hladan motor	Vruć motor
Ručica kočnice lanca	1 	1 
Prekidač paljenja i gašenja	2 	2 
Pumpica za gorivo	3  x 5-10	3  x 5-10
Ručica čoka (pozicija zatvoreno)	4 	
Povucite ručku startera za paljenje motora	5  x 5	
Ručica čoka (djelomično zatvoreno)	6 	4 
Povucite ručku startera za paljenje motora	7 	5 

5. OPREZ PRILIKOM RUKOVANJA SA GORIVOM



- a) Motor namijenjen je za miješana goriva, koja sadrže lako zapaljiv benzin. Nikada ne čuvajte posude za gorivo ili punite rezervoar za gorivo na mjestu gdje je kotao, peć, drvo, vatra, gdje su električne iskre, gdje se obavlja posao zavarivanja ili blizu bilo kojeg drugog izvora toplote ili vatre, koji bi mogao zapaliti gorivo.
- b) Pušenje za vrijeme korištenja ili punjenja rezervoara je izuzetno opasno. Uvijek se uvjerite da se ne približavate uređaju s gorećom cigaretom.
- c) Prije dodavanja mješavine goriva morate uvijek najprije ugasiti motor i pažljivo pregledati okolinu, kako nema blizu nikakvog iskrenja ili otvorene vatre.
- d) Nakon završetka punjenja rezervoara s gorivom, namjestite pokrov rezervoara i zatim udaljite uređaj za 3m ili više od mjesta punjenja, te tek nakon toga pokrenite motor.

5.1 GORIVO



PAŽNJA

- ♦ Gorivo je vrlo zapaljiva tvar. U blizini goriva ne smijete pušiti ili izazvati vatru ili iskre.
- ♦ Prije pokretanja motora obrišite proliveno gorivo.
- ♦ Prije punjenja rezervoara za gorivo zaustavite motor i sačekajte da se ohladi.
- ♦ Na području i u okolini područja, koji je namijenjen pohrani goriva i rukovanju s gorivom, ne smije biti otvorene vatre.



VAŽNO

- ♦ Nikada nemojte koristiti ulje za 4-taktni motor ili ulje za 2-taktni vodom hlađeni motor, pošto može doći to zaprljanosti svjećice, začepljenja ispušne cijevi ili se može slijepiti klipni prsten.
- ♦ Mješavina goriva koja je stajala nekorištena mjesec dana ili više može začepti rasplinjač ili prouzrokovati nepravilnosti u radu motora. Ostatke goriva sipajte u zračnu hermetički zatvorenu kovinsku posudu, čvrsto zatvorite i pohranite u tamnoj i hladnoj prostoriji.



Opres: Za punjenje i pohranu goriva koriste samo posude koje su primjerene za to. Sipajte odgovarajuću mješavinu goriva i ulja u posudu, dobro protresite i zatim sipajte u uređaj.



5.2 PUNJENJE SPREMNIKA GORIVA (NE PUŠITE!)

- Kako biste smanjili rizik od vatre i od opekotina, pažljivo rukujte gorivom jer je lako zapaljivo.
- Miješajte i pohranjujte gorivo u za to namijenjenom spremniku.
- Miješajte gorivo vani gdje nema iskri i požara.
- Odaberite golo tlo, zaustavite motor i pustite ga da se ohladi prije nego dotočite gorivo.
- Polako olabavite kapu na spremniku goriva kako biste otpustili pritisak i kako gorivo oko kape ne bi iscurilo.
- Nakon dotakanja, radi sigurnosti dobro pritegnite čep.
- Obrišite gorivo koje je iscurilo na uređaj. Maknite se 15 m od mjesta dotakanja goriva prije nego upalite motor.
- Nikada ni pod kojim uvjetima ne pokušavajte spaliti prosipano gorivo.

F5

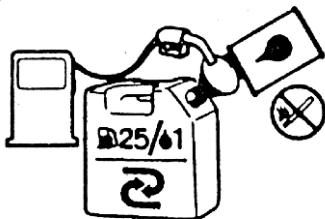

GORIVO

Miješajte bezolovni benzin sa kvalitetnim uljem za pripremu mješavine za dvotaktne motore.

F6

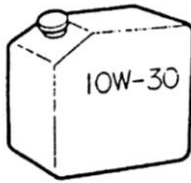
Preporučena mješavina:

Pogoj:	Benzin : Ulje
Do 20 sati upotrebe	20 : 1 = 5% mješavina
Nakon 20 sati upotrebe	40 : 1 = 2,5% mješavina
Primer 5% mješavina:	
1 l goriva	: 0,5 dcl ulja
10 l goriva	: 5 dcl ulja

6. OSNOVNE MJERE OPREZA NA PROSTORU PILJENJA/RADNOM PROSTORU

- Ne rukujte pilom na drvetu.
- Ne režite s ljestvi: to je vrlo opasno.
- Držite promatrače i životinje podalje od radnog prostora. Ne dopustite drugim osobama da budu u blizini kad palite pilu ili njome režete.

OPASKA: Veličina radnog prostora ovisi o poslu koji se obavlja kao i o veličini drveta ili objekta koji se reže. Na primjer, rušenje stabla zahtijeva veću radnu površinu od ostalih rezova.

6.1 PRITISKIVANJE I POVLAČENJE

Sila reakcije je uvijek suprotna smjeru u kojem se kreće lanac. Stoga, rukovatelj mora biti spreman ovladati vlačnom silom kada pili donjim dijelom vodilice, odnosno snagom pritiska kad se pili duž gornjeg ruba.

OPASKA: Vaša je pila u potpunosti testirana u tvornici. Normalno je da ćete pronaći manje ostatke goriva na pili.

6.2 ODRŽAVANJE

Nikada ne rukujte pilom koja je oštećena, nepropisno prilagođena ili nije potpuno i sigurno sastavljena. Provjerite je li se lanac zaustavio kada otpustite ručicu gasa. Ako se lanac pokreće niskom brzinom, možda je potrebo prilagoditi rasplinjač. Vidi pod «Rad – podešavanje niske brzine» dalje u uputstvu. Ako se lanac pile i dalje okreće niskom brzinom nakon što je izvršena prilagodba, kontaktirajte Homeliteova servisera radi prilagodbe i ne radite s pilom dok je se ne popravi.

6.3 PREVENCIJA POVRATNOG UDARA

Rotacijski povratni udar se javlja kad lanac u pokretu dodirne neki predmet u području opasne povratne zone vodilice. Rezultat je munjevita povratna reakcija koja odbacuje vodilicu prema gore i unatrag prema rukovatelju. Ova reakcija može uzrokovati gubitak kontrole, a za posljedicu može imati ozbiljne ozljede.

7. MONTAŽA KOMPONENTI

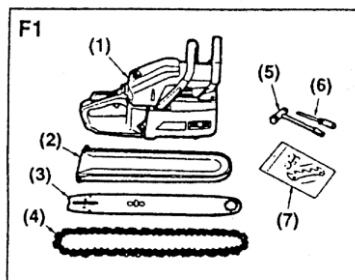

Standardni paket sadrži (F1)

- (1) jedinicu za napajanje
- (2) zaštitu mača (opcija)
- (3) mač
- (4) lanac

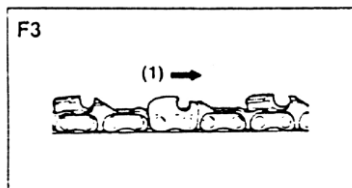
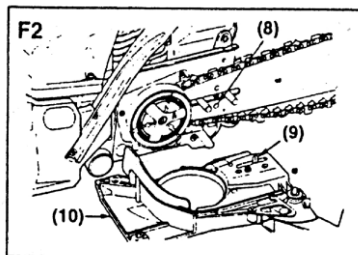

OPASNOST: Nikad ne pokrećite motor prije nego što su instalirani vodilica, lanac, poklopac pogona i bubanj spojke. Ako ovi dijelovi nisu pričvršćeni, spojka se može otkinuti ili eksplodirati, a rukovatelj teško ozlijediti.

UPOZORENJE: Kako bi se izbjegle teške ozljede, pročitajte i proučite sve sigurnosne upute u ovom poglavlju.

1. Prije nego što počnete raditi na pili, uvijek prekidač stavite u položaj za zaustavljanje «O».
2. Osigurajte da se kočnica lanca neće aktivirati tako što ćete polugu kočnice lanca / zaštitu za ruku povući u pravcu prednjeg rukohvata u položaj za rad.
3. Dok radite na lancu i vodilici nosite rukavice. Ove komponente su oštre i mogu imati nazupčane rubove.
4. Uklonite maticu vodilice s kombiniranim ključem ili s 5/8 colnim ključem.
5. Skinite poklopac spojke i vanjsku ploču vodilice.
6. Raširite lanac i ispravite eventualne petlje. Zupci pile trebaju biti okrenuti u smjeru rotacije. Ako su okrenuti prema natrag, okrenite ih.
7. Postavite lanac u utor vodilice.
8. Postavite lanac tako, da se na stražnjoj strani vodilice stvori omča.
9. Držite lanac na vodilici u njegovom položaju i stavite omču oko lančanika.
10. Postavite vodilicu sigurno na površinu za montažu. Klinovi vodilice moraju se ugurati u dugi prerez vodilice.

OPASKA: Kad se vodilica postavlja na klinove, pripazite da se čavličić za podešavanje nalazi u rupi čavličića za napinjanje lanca.

11. Pričvrstite vanjsku ploču vodilice i osigurajte da je utor vodilice dolje; gornji i donji rubovi moraju pod kutem biti okrenuti od vodilice.
12. Stavite poklopac spojke i maticu vodilice.
13. Maticu vodilice stežite samo prstima. Vodilica mora biti slobodno pokretljiva, kako bi se mogla podešavati napetost.
14. Uklonite olabavljenost lanca tako što ćete vijak za napinjanje lanca okretati tako dugo nadesno dok lanac usko ne prione za vodilicu i dok karike lanca ne budu u utoru vodilice.
15. Podignite vrh vodilice kako biste vidjeli je li lanac još labav.
16. Pustite vrh vodilice i vijak za napinjanje lanca okrenite za pola okretaja udesno. Ponavljajte taj postupak dok se ne ukloni olabavljenost lanca.
17. Držite vrh vodilice prema gore i sigurno zategnite maticu vodilice.

8. POKRETANJE MOTORA

UPOZORENJE: Tijelo vam neka bude lijevo od linije pile. Nikada nemojte držati motornu pilu ili lanac između nogu ili se nagibati preko linije pile.

1. Položite motornu pilu na vodoravnu površinu i provjerite da u neposrednoj blizini nema predmeta ili prepreka koji bi mogli doći u kontakt s vodilicom i lancem.
2. Lijevom rukom čvrsto držite prednji rukohvat i položite desnu nogu na postolje stražnjeg rukohvata.

8.1 POKRETANJE HLADNOG MOTORA

3. Kočnicu lanca stavite u radni položaj.
4. Prekidač paljenja stavite u radni položaj.
5. Dugme za ubrizgavanje 7 puta potpuno pritisnite i otpustite.
6. Sasvim izvucite polugu čoka. Pozicija djelomičnog čoka automatski se podešava kada je poluga postavljena na čok.
7. Vucite starter sve dok se motor ne pokuša upaliti. Lagano povucite ručku startera dok se ne osjeti da je primio, a zatim snažno prema gore. Ne povlačite do kraja jer to može oštetiti starter. Držite ručku za vrijeme namotavanja. Povlačite užu startera dok se motor prvi put ne upali (ne povlačite više od pet puta).

OPASKA: Nova motorna pila može zahtijevati više pokušaja.

8. Gurnite ručicu čoka sasvim unutra.
9. Povlačite užu startera dok motor ne počne raditi.

OPASKA: Dopustite da ovisno o temperaturi motorna pila u ovom položaju radi 15-30 sekundi.

10. Pritisnite i otpustite okidač gasa. Pritisnite okidač gasa što će osloboditi blokadu gasa. Pritisnite i otpustite okidač gasa, tako da motor radi u praznom hodu.

POZOR: Ako nije otpušten polugas kad je poluga kočnice lanca u položaju kočenja, motorna pila će se teško oštetiti. Nikad ne pritiskajte i ne držite pritisnutim okidač gasa dok je kočnica lanca u položaju kočenja.

8.2 POKRETANJE VRUĆEG MOTORA

Slijedite upute za pokretanje hladnog motora ali ne pokušavajte startati motor s potpuno otvorenim čokom. Dugme za ubrizgavanje sedam puta pritisnite i ponovno otpustite. Izvucite ručicu čoka i gurnite ju natrag u prvobitni položaj rada.

8.3 GAŠENJE MOTORA

Otpustite okidač gasa i vratite motor da radi u praznom hodu. Kako biste ugasili motor stavite prekidač paljenja u položaj za zaustavljanje «O». Ne spuštajte motornu pilu na tlo dok se lanac okreće. Radi daljnje sigurnosti aktivirajte kočnicu lanca kad ne koristite motornu pilu.

Ako se motorna pila ne može ugasiti prekidačem paljenja, u potpunosti izvucite ručicu čoka (čok je sasvim otvoren) i aktivirajte kočnicu lanca kako biste ugasili motor. Ako prekidač paljenja ne ugasi motornu pilu kad je postavljen u položaj za zaustavljanje «O», onda se prekidač paljenja mora popraviti prije nego što se motorna pila ponovno smije koristiti, kako bi se izbjegli nesigurni uvjeti i teške ozljede.

VAŽNO: Ako vam motorna pila više nije potrebna, otpustite tlak u spremnicima tako što ćete olabaviti poklopce ulja za lanac i mješavine goriva. Nakon toga ponovno čvrsto zatvorite poklopce. Prije nego što spremite motornu pilu, pričekajte da se motor ohladi.

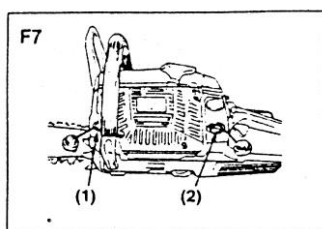

1. Napunite rezervoare sa gorivom i uljem te zatvorite čepove rezervoara. (F7)

- (1) Ulje za lanac
- (2) Gorivo
- (3) Prekidač za paljenje/gašenje motora

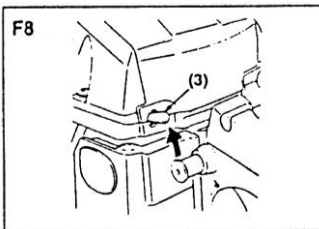

2. Stavite prekidač na poziciju "I". (F8)

3. Izvucite ručicu čoka

- ako pila ne radi dulje vreme, pritisnite pumpicu za gorivo 5x

- ručku startera povucite dovoljno puta, da startate pilu.

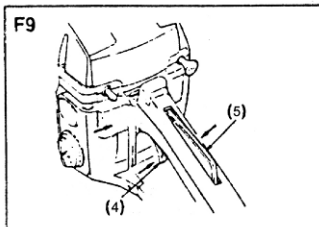

- Pritisnite okidač gasa, ručica čoka vraća se u početni položaj. Ako se pila ugasi, ponovo povucite ručku startera, pričekajte da pila radi cca 1 min u praznom hodu, da se motor sagrije, onda možete početi sa upotrebom. (F9)

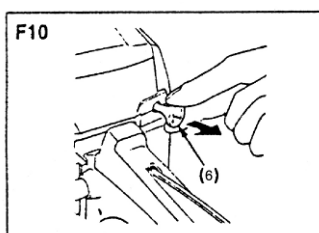

(4) Okidač gasa
(5) Otpuštač okidača gasa
(6) Ručica čoka

4. Povucite ručicu čoka na poziciju zatvoreno. (F10)

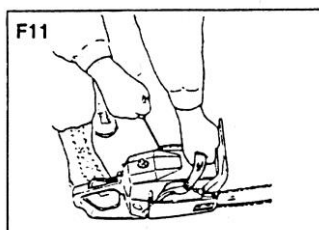

NAPOMENA

Ako pilu palite odmah nakon gašenja, ostavite ručicu čoka na poziciji otvoreno.

5. Stavite pilu na tlo, onda snažno povucite ručku startera. (F11)

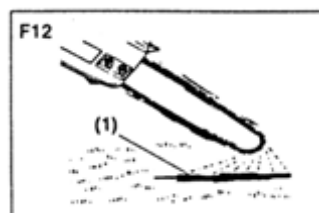

UPOZORENJE

Budite pažljivi kot paljenja motora. Kada se motor pokrene, lanac se okreće.

9. LANAC - KUT OŠTRENJA ODOZGO

- (A) PRAVILNO 30° - držač turpije je označen tako da olakšava pravilno pridržavanje kuta oštrenja gornje površine.
- (B) MANJE OD 30° - za poprečno rezanje.
- (C) VIŠE OD 30° - oštri rubovi prebrzo otupe.

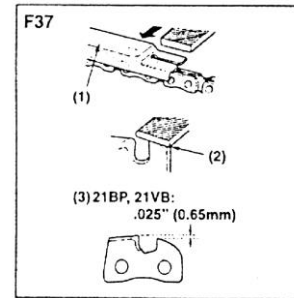

9.1 LANAC - KUT OŠTRENJA SA STRANE

- (D) PRAVILNO 80° - automatski se podešava kad se u držaču turpije koristi turpija ispravnog promjera.
- (E) KUKA – čupa i brzo otupi, povećava mogućnost povratnog udara. Nastaje kada se koristi turpija s premalim promjerom ili ako se turpija drži prenisko.
- (F) VISI PREMA NATRAG – Potreban je visok pritisak, uzrokuje ekstremno habanje vodilice i lanca. Nastaje kada se rabi turpija prevelikog promjera, ili se turpija drži previsoko.

9.2 ODRŽAVANJE GRANIČNIKA DUBINE

- Pokreti graničnika dubine moraju iznositi 0,6 mm. Ispitajte sa šestarom zadiranja pokrete mjerača graničnika dubine.
- Pri svakom brušenju lanca ispitajte kretanje graničnika dubine.
- Ravnomjerno isturpijajte sve graničnike s plosnatom turpijom (nije isporučena) i s predrezačem graničnika dubine (nije ispučen). Koristite 0,6 mm-predrezač graničnika dubine (0.025 in). Nakon što je svaki graničnik dubine isturpijan, ponovno se uspostavlja prvobitan oblik i to zaokruživanjem prednje strane. Pri tome treba voditi računa da se s rubom turpije ne oštete susjedne karike lanca.
- Graničnici dubine se moraju obraditi plosnatom turpijom u istom smjeru kao što su s okruglom turpijom obrađeni susjedni zubi. Pri tome pripazite da se prilikom turpijanja graničnika dubine s plosnatom turpijom ne dodiruje površina zubi.

UPOZORENJE: Tup ili pogrešno naoštren lanac može pri rezanju dovesti do prekomjerno visokog broja okretaja motora, te tako prouzročiti oštećenje motora.

UPOZORENJE: Pogrešno oštrenje lanca povećava mogućnost povratnog udara.

UPOZORENJE: Ako se oštećen lanac ne zamijeni ili ne popravi, može doći do teških ozljeda.

UPOZORENJE: Lanac pile je izrazito oštar. Pri održavanju lanca uvijek nosite zaštitne rukavice.

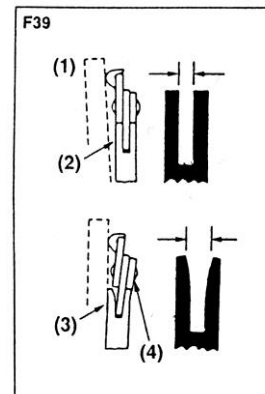
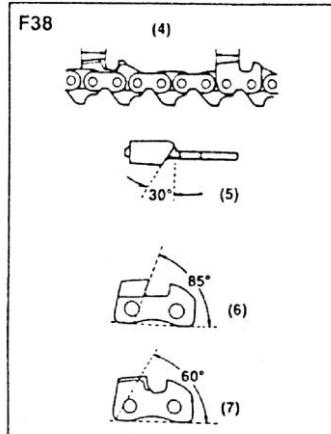
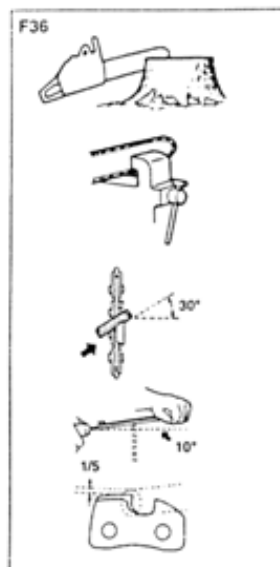

10. ČIŠĆENJE ZRAČNOG FILTERA

OPASKA: Uvijek prvo očistite filter prije nego što se podešava mješavina rasplinjača.

1. Za pristup zračnom filteru i rasplinjaču otpustite tri vijka koji drže poklopac cilindra.
2. Aktivirajte kočnicu lanca.
3. Podignite prednju stranu poklopca cilindra pored poluge kočnice lanca.
4. Podignite stražnju stranu poklopca cilindra pored rukohvata.
5. Prije nego što zračni filter skinete s rasplinjača, ispušite ili očistite prljavštinu i piljevinu uokolo rasplinjača i šupljina koliko je god moguće.

OPASKA: Svakako se uvjerite da je šipka čoka izvučena kako se rasplinjač ne bi zaprljao.

6. Uklonite vijak kojim je pričvršćen zračni filter.
7. Umetnite plosnat odvijač između jezika i okrenite kao što je prikazano na slici.
8. Podignite zračni filter s postolja zračnog filtera.

Odaberite jedan od sljedećih postupaka čišćenja:

9. Da bi se filter lagano očistio, lupkajte filterom o ravnu, plosnatu površinu da bi se istresla većina piljevine i prljavštine.
10. Za temeljitije čišćenje filter čistite u vrućoj sapunici, isperite i posušite.

OPASKA: Alternativno se filter može očistiti komprimiranim zrakom (uvijek nosite štitnike za oči kako biste izbjegli ozljede očiju).

11. Ponovno ugradite zračni filter. Osigurajte da se jezici na zračnom filteru zaglave u kanale na postolju prije nego što vijak za pričvršćivanje filtera ponovno čvrsto zavijete.

Predfilter čistite na svakih 25 punjenja spremnika gorivom ili po potrebi češće. Uklonite poklopac cilindra, sustav startera i ploču kućišta ventilatora da biste mogli pristupiti predfilteru u kućištu motora.

OPASKA: Ako je za sušenje upotrijebljeno zračno cijev, ispušite obje strane filtera.

10.1 ZAMJENA SVJEČICE

Koristite samo identičnu svjećicu kao zamjenu. Mijenjajte svjećice svakih šest mjeseci ili po potrebi češće.

1. Svjećicu ključem otpustite ulijevo.
2. Izvadite svjećicu.
3. Uvijte rukom novu svjećicu udesno.

OPASKA: Pazite da svjećicu ne uvijete ukoso jer će to ozbiljno oštetiti proizvod.

10.2 POHRANJIVANJE MOTORNE PILE (MJESEC ILI DUŽE)

1. U potpunosti ispraznite gorivo iz spremnika i ulijte ga u rezervoar za benzin.
2. Pustite da motor radi dok ne odumre. To odstranjuje cjelokupnu smjesu goriva / ulja koja bi mogla ostariti i prouzročiti taloženje i gumiranje gorivnog sustava.
3. U potpunosti ispusite ulje za lanac i vodilicu u za ulje predviđen spremnik.
4. Uklonite sve nečistoće s motorne pile.
5. Pohranite pilu u dobro prozračen prostor koji nije dostupan djeci.

OPASKA: Udaljite pilu od korodirajućih tvari kao što su vrtno kemikalije i soli za odleđivanje. Pridržavajte se svih zakona i lokalnih propisa o sigurnom pohranjivanju i radu s benzinom. Preostali benzin bi trebalo upotrijebiti za ostale strojeve s dvotaktnim motorom.

SERVISIRANJE

Za bilo kakve popravke u garantnom roku ili nakon njega obratite se ovlaštenom servisu i rado ćemo vam pomoći. Ako imate oštećen kabl za napajanje savetujemo vam, da zbog bezbednosnih razloga, obratite se ovlaštenom servisu, gde će vam biti zamenjen.

Pre nego što predate uređaj na servis, mora biti očišćen od svih nečistoća i originalnoj ambalaži.

25
meseci
garancije

GARANTNI list

Garantni list Vam garantuje besplatnu popravku proizvoda čiji je uvoznik Elementa d.o.o., saglasno sa uslovima opisanim u garantnom listu. Ukoliko proizvod pokaže neispravnost u toku garantnog roka, molimo obratite se prodavnici gde je uređaj kupljen na teritoriji Republike Srbije.

Pre nego što počnete sa korišćenjem uređaja pročitajte kompletno uputstvo za rukovanje i uslove garancije. U slučaju da primetite napravilnost u radu, uređaj vratite u prodavnicu na mesto kupovine.

Podaci o servisu

Popunjava ovlašćeni servis

Datum prijema u servis: _____

Uređaj popravljen i vraćen kupcu	<input type="checkbox"/>
Uređaj ne može da se popravi i izdaje se novi	<input type="checkbox"/>
Uređaj nema pravo reklamacije, greška prouzrokovana nestručnim rukovanjem	<input type="checkbox"/>
Uređaj je testiran i ustanovljeno je da je ispravan	<input type="checkbox"/>

Datum izdavanja iz servisa: _____

Period za koji se produžuje garancija: _____

Napomena: _____

M.P.
Podaci o servisu

Popunjava ovlašćeni servis

Datum prijema u servis: _____

Uređaj popravljen i vraćen kupcu	<input type="checkbox"/>
Uređaj ne može da se popravi i izdaje se novi	<input type="checkbox"/>
Uređaj nema pravo reklamacije, greška prouzrokovana nestručnim rukovanjem	<input type="checkbox"/>
Uređaj je testiran i ustanovljeno je da je ispravan	<input type="checkbox"/>

Datum izdavanja iz servisa: _____

Period za koji se produžuje garancija: _____

Napomena: _____

M.P.
Podaci o servisu

Popunjava ovlašćeni servis

Datum prijema u servis: _____

Uređaj popravljen i vraćen kupcu	<input type="checkbox"/>
Uređaj ne može da se popravi i izdaje se novi	<input type="checkbox"/>
Uređaj nema pravo reklamacije, greška prouzrokovana nestručnim rukovanjem	<input type="checkbox"/>
Uređaj je testiran i ustanovljeno je da je ispravan	<input type="checkbox"/>

Datum izdavanja iz servisa: _____

Period za koji se produžuje garancija: _____

Napomena: _____

M.P.

Podaci o proizvodu

Popunjiva prodavac

Naziv proizvoda:	
Oznaka modela:	
Serijski broj:	

Podaci o prodaji

Prodajni objekat:		Pečat prodavca
Mesto:		
Potpis prodavca:		

Broj reklamacije

(* podaci iz knjige reklamacija)

Datum:

Reklamacioni broj:

Reklamacija 1.		
Reklamacija 2.		
Reklamacija 3.		

**Uvoznik
Elementa d.o.o.**Jovana Mikića 56, 24000 Subotica
Tel:024/686-270, www.elementa.rs**Ovlašćeni servis**Elementa d.o.o.
Jovana Mikića 56, 24000 Subotica
Tel:024/686-270
www.elementa.rs

Uslovi garancije

Izjavljujemo da je kupljeni proizvod u potpunosti saobrazan opisu, kao i da ima svojstva koja su pokazana na uzorku ili modelu. Takođe izjavljujemo da ima svojstva potrebna za redovnu upotrebu robe iste vrste, te da i po kvalitetu i funkcionisanju odgovara onome što je uobičajeno kod robe iste vrste i što potrošač može osnovano da očekuje s obzirom na prirodu robe i javna obećanja o posebnim svojstvima robe datim od strane proizvođača kako je učinjeno na ambalaži robe. Izjavljujemo da će proizvod ispravno funkcionisati i da ćemo u slučaju nedostataka i kvarova na proizvodu koji su posledica nesaobraznosti, kvarove otkloniti pod uslovom da su nastali u garantnom roku, pri normalnoj upotrebi uređaja i pridržavanju njegovog uputstva o rukovanju. Izjavljujemo da će proizvod biti saobrazan opisu kakav je bio u momentu prodaje 25 meseci od dana kupovine. Garancija važi za proizvode kupljene na teritoriji Srbije te se može ostvariti reklamacijom učinjenom u Srbiji.

Prava iz garancije potrošač može ostvariti izjavljivanjem reklamacije pod sledećim uslovima:

1. Da vrati uređaj u celovitom stanju i u slučaju visokog stepena lomljivosti poželjno je dostaviti u ambalaži
2. Da je tačno i uredno popunjen garantni list
3. Da je priložen račun o kupovini uređaja

Po izjavljivanju reklamacije, trgovac će u roku od 8 dana od dana prijema reklamacije odgovoriti potrošaču sa izjašnjenjem o podnetom zahtevu i predlogom njegovog rešavanja.

Reklamacija se neće prihvatiti u sledećim slučajevima:

1. Ukoliko uređaj nije dostavljen sa garantnim listom i računom
2. Ukoliko je uređaj fizički odnosno mehanički oštećen
3. Ukoliko je grešku prouzrokovala nestručna montaža i nesavesno rukovanje
4. Ukoliko se sa uređajem nije postupalo prema uputstvu za upotrebu, ili se uređaj skladištio na neprikladnom mestu
5. Ukoliko je uređaj otvaran, rastavljan ili prepravljan od strane neovlašćenih lica
6. U slučajevima kada je do kvara došlo višom silom – elementarnim nepogodama (udar groma, požar, variranje u naponu...)

Obaveštavamo vas o pravima potrošača:

Ako isporučena roba nije saobrazna, potrošač ima pravo da zahteva od trgovca da se otkloni nesaobraznost, bez naknade, opravkom ili zamenom, odnosno da zahteva odgovarajuće umanjenje cene ili da raskine kupoprodaju u pogledu te robe.

Potrošač, na prvom mestu, može da bira između zahteva da se nesaobraznost otkloni opravkom ili zamenom.

Ako otklanjanje nesaobraznosti u skladu prethodnim stavom nije moguće ili ako predstavlja nesrazmerno opterećenje za trgovca, potrošač može da zahteva umanjenje cene ili da izjavi da raskida ugovor.

Nesrazmerno opterećenje za trgovca u smislu prethodnog stava, javlja se ako u poređenju sa umanjnjem cene i raskidom ugovora, stvara preterane troškove, uzimajući u obzir:

1. vrednost robe koju bi imala da je saobrazna
2. značaj saobraznosti u konkretnom slučaju;
3. da li se saobraznost može otkloniti bez značajnijih neugodnosti za potrošača.

Ukoliko je uređaj reklamiran u prvih 6 meseci potrošač ima pravo da bira između povrata novca, zamene uređaja i opravke.

Svaku opravku ili zamenu ćemo izvršiti u roku koji će biti definisan u Obaveštenju o rešavanju reklamacije koje sadrži izjašnjenje ovlašćenog servisa, a maksimalno u roku od 30 dana. Sve troškove koji su neophodni da bi se roba popravila, a naročito troškovi rada, materijala, preuzimanja i isporuke, snosi trgovac.

Potrošač ima pravo da raskine ugovor, ako ne može da ostvari pravo na opravku ili zamenu, odnosno ako trgovac nije izvršio opravku ili zamenu u obećanom roku ili ako trgovac nije izvršio opravku ili zamenu bez značajnijih nepogodnosti za potrošača.

Za obaveze trgovca koje nastanu usled nesaobraznosti robe, proizvođač se prema potrošaču nalazi u položaju jemca.

Potrošač ne može da raskine ugovor ako je nesaobraznost robe neznatna.

Prava na opravku ili zamenu ili umanjenje cene, odnosno raskid kupoprodaje, ne utiču na pravo potrošača da zahteva od trgovca naknadu štete koja potiče od nesaobraznosti, u skladu sa opštim pravilima o odgovornosti za štetu.

Svi uređaji pripadaju tkz. grupi hobista, odnosno, namenjeni su za kućnu, hobi upotrebu.

U slučaju da je korišćenje bilo za profesionalne aktivnosti garancija se neće prihvatiti.

Iz garancije su izuzeti uređaji ili delovi uređaja koji imaju potrošni karakter.

Potrošni karakter imaju delovi ili uređaji koji korišćenjem dovode do habanja ili trošenja istih.

Pod ograničenu garanciju od 6 meseci spadaju: punjive baterije, štedljive sijalice, LED sijalice i cevi, fluo cevi.

Iz garancije su izuzeti: baterije, halogene i sijalice sa užarenim vlaknima, sijalice u lampama i reflektorima, vrhovi i grejači lemilica, grejači u kvarcnim i halogenim grejalicama, bilo koja vrsta sofvera (pod garanciju spada samo hardver).

Molimo da pročitate dodatne napomene o rukovanju koje se nalaze u uputstvu za rukovanje.