



MODEL: R6210C

SRB

MEŠALICA ZA FARBU I MALTER

UPUTSTVO ZA KORIŠTENJE

**PAŽNJA!**

PRE KORIŠTENJA, PAŽLJIVO PROČITAJTE UPUTSTVA KOJA SU NAVEDENA U PRILOŽENOM PRIRUČNIKU.

**PAŽNJA!**

POŠTUJTE SVE BEZBEDNOSNA UPUTSTVA I BEZBEDNOSNE MERE!

**UPOZORENJE**

Proizvođač ne odgovara za štetu nastalu zbog nepravilnog korišćenja uređaja, nepravilnog održavanja i intervencije na uređaju, sa ciljem zamjene delova ili izmene. Intervencije na uređaju mogu biti izvedene samo od strane ovlašćenog servisera proizvođača uređaja.

**UPOZORENJE**

Priručnik nemojte baciti. Čuvajte ga za kasnije korišćenje (npr. kod prenosa vlasništva)! **PROČITAJTE I SHVATITE SVA UPUTSTVA I UPOZORENJA, KOJA SU NAVEDENA U PRIRUČNIKU!**

1. KORESPONDENCIJA

U slučaju pisanja ili telefonskog razgovora sa vašim prodavcem ili proizvođačem radi bilo kojeg razloga, koji se tiče uređaja, uvek navedite sledeće podatke:

- 1) Model-tip uređaja
- 2) Serijski broj
- 3) Napon i frekvenciju
- 4) Datum kupovine
- 5) Ime-naziv prodavača, gde ste uređaj kupili
- 6) Tačan opis greške ili kvara



Uređaj može koristiti samo za to osposobljena osoba, koja je pročitala uputstva i koja je svesna rizika koji proizilaze iz njegovog korišćenja.

**UPOZORENJE**

Nepoštivanje uputstava i upozorenja koja su navedena u ovom priručniku, mogu dovesti do strujnog udara, požara i/ili do vrlo ozbiljnih povreda.

U slučaju korišćenja uređaja, gde njegovi metalni delovi dolaze u kontakt sa skrivenim električnim vodovima ili vlastitim električnim kablom (ako je ugrađen), uređaj uvek držite za plastičnu izolacijsku ručku.

**UPUTSTVA O BEZBEDNOSTI**

Kod korišćenja električnog aparata poštujujte sledeća bezbednosna upozorenja, kako bi smanjili opasnost od požara, električnog šoka i ličnih povreda.

Korišćenje u skladu sa propisima

Za korišćenje koje nije u skladu sa propisima, kao što su npr. neovlaštene izmene na uređaju, proizvođač ne preuzima odgovornost.

Takođe poštujujte bezbednosna uputstva, uputstva za montažu i uputstva za korišćenje, kao i opšte važeće propise o sprečavanju nesreća.

Uputstva za bezbedan rad

- Uređaj, uključujući kabl, ne smeju koristiti, sa njima se igrati ili održavati deca mlađa od 8 godina ili nemoćne osobe koje su bez nadzora. Nikada ne ostavljajte uređaj bez nadzora.
- Ovaj uređaj mogu koristiti deca u dobi od najmanje 8 godina, oni koji su smanjene fizičke, čulne ili mentalne sposobnosti ili imaju nedostatak znanja i iskustva, samo ukoliko ih nadzire neko ili ih je osoba, koja je odgovorna za njihovu bezbednost, naučila radu i korištenju uređaja.
- Da bi se izbegle nesreće, držite radni prostor čistim i dobro osvetljenim.
- Uređaj ne koristite u blizini zapaljivih tekućina ili gasova, kao ni u mokrom ili vlažnom okruženju. Nepoštivanje može dovesti do požara ili eksplozije.
- Ne dopustite da uređaj radi bez nadzora.
- Uređaj ne koristite kada ste umorni ili nekoncentrisani ili su vaše reakcijske sposobnosti ugrožene zbog alkohola ili lekova.
- Nepažljivost može uzrokovati povrede.
- Uređaj neka uvek bude čist, kako biste njime radili bolje i bezbednije.
- Ne nosite široku odeću ili nakit.
- Proverite da li stojite na sigurnoj podlozi i obujte cipele koje se ne kližu.
- Ukoliko imate dugu kosu, koristite kapu ili maramu.
- Široku odeću, nakit i dugu kosu mogu uhvatiti pokretni delovi uređaja.
- Nosite zaštitne naočale.
- Kod rada gde ima puno prašine, nosite zaštitnu masku
- Kod bučnog rada, nosite štitnike za uši.
- Osoba koja radi sa uređajem ne sme biti pogrbljena ili u neobičnom položaju, jer može zbog toga izgubiti kontrolu nad uređajem.
- Ne koristite uređaj ukoliko je oštećen prekidač za uključiti/isključiti. Opasno je ukoliko uređaj ne možete uključiti ili isključiti, zato ga je potrebno odmah popraviti.
- Uređaj uključite pre nego što počnete sa radom.
- Pre uključivanja proverite da li su svi ključevi uređaja za podešavanje odstranjeni.
- Nemojte preoptereti uređaj. Kada broj okretaja pada, morate uređaj rasteretiti ili isključiti. Rad sa odgovarajućim alatom je bezbedniji i bolji u navedenom području snage.
- Materijal koji obrađujete pre početka rada pričvrstite, kako ne bi skliznuo. Ne obrađujte materijal koji je premali da bi se mogao čvrsto držati. Ako rukom držite materijal, ne možete bezbedno raditi sa uređajem.
- Držite uređaj van dohvata dece.
- Koristite samo originalni pribor i dodatne uređaje proizvođača.
- Električni napon mora odgovarati naponu koji je označen na tablici na uređaju.
- Izbegavajte dodir tela sa uzemljenim delovima, npr. cevi, grejna tela, šporeti, frižideri zbog mogućnosti strujnog udara.
- Uređaj nikada ne nosite, nemojte povlačiti ili okretati uz pomoć kabla. Ne isključujte utikač iz utičnice povlačenjem za kabl, već uhvatite za električni utikač i izvucite. Čuvajte kabl da se ne ošteti uljem, otapalima i oštrim ivicama. Oštećeno kabl za napajanje može dovesti do kratkog spoja.
- Pre početka rada pregledajte da li je kabl uređaja oštećeno.
- Pre nego što priključite uređaj na električnu mrežu, proverite je li prekidač za uključivanje isključen.
- Kada radite na otvorenom koristite samo produžna kabla.
- Kod korištenja produžnog kabla na kolutu, potrebno je odviti celi kabl sa koluta. Minimalni presek produžnog kabla mora biti 1,5 mm².
- Kod rada na otvorenom utičnica mora imati ugrađen zaštitni prekidač.
- Izvucite kabl za napajanje iz utičnice nakon korištenja uređaja ili pre bilo kakve druge intervencije na uređaju, sa namenom izmene postavki.
- Električni kabl uvek treba biti uz uređaj, kako se ne bi ošteti.
- Nemojte rezati, piliti ili bušiti u zidovima gde su električne, vodovodne ili gasne instalacije položene bez vidnih oznaka. Prvo sa ispitivačem napona ustanovite kuda se pružaju instalacije.
- Ne pokušavajte popraviti i rastaviti uređaj. Na uređaju nema delova koje možete sami zameniti. Za popravak se obratite ovlašćenom serviseru.
- Uređaj čuvajte u zatvorenom prostoru, na suvom mestu.

2. GLAVNI SASTAVNI DELOVI UREĐAJA I PREKIDAČA

- | | |
|---|-------------------------------------|
| 1. Dugme za isključiti/uključiti | 6. Lopatica za mešanje |
| 2. Zaustavno dugme prekidača za isključiti/ uključiti | 7. Otvori za ventilaciju |
| 3. Dugme za postavljanje brzine | 8. Ključ veličine 22 (2x) |
| 4. Vreteno M14 | 9. Preklopni prekidač (2 zupčanika) |
| 5. Štap za mešanje | |

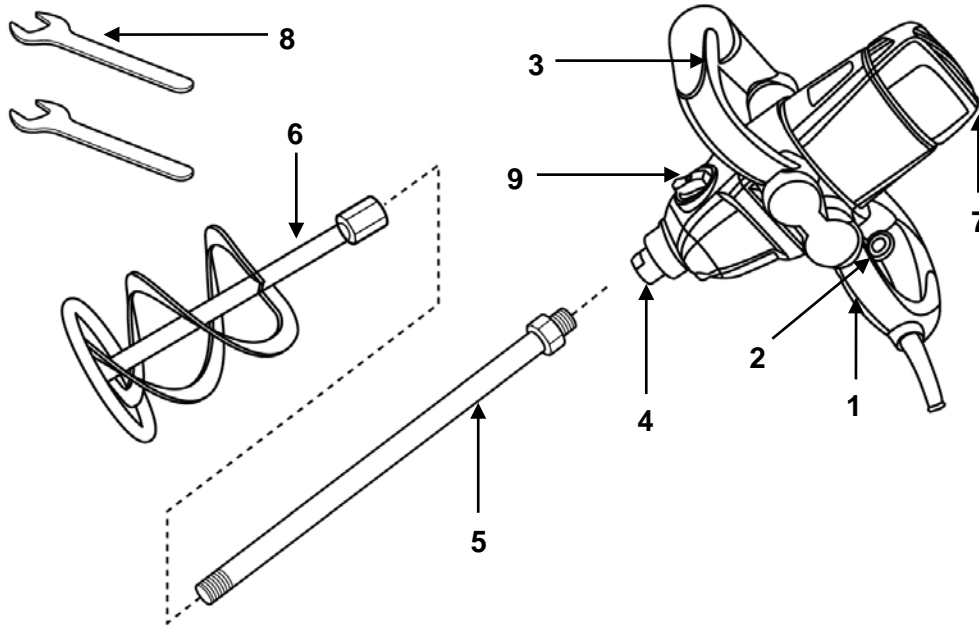





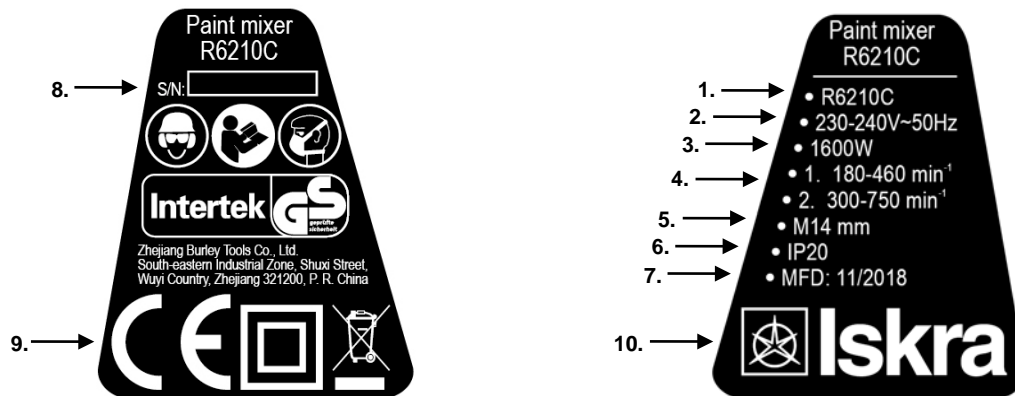







3. NALEPNICA SA TABLICOM I SIMBOLIMA (oznake i piktogrami)

Nalepnica sa tablicom:



Objašnjenje:

- | | |
|----------------------------------|--|
| 1. Model ili tip uređaja | 6. Stepen IP zaštite |
| 2. Napon | 7. Datum proizvodnje |
| 3. Snaga | 8. Serijski broj |
| 4. Obrtaji: stepena 1, stepena 2 | 9. CE-oznaka usklađenosti sa odgovarajućim propisima |
| 5. Vreteno M14 | 10. Robna marka |

Simbol/piktogram	Obrazloženje	Napomena
	UPOZORENJE! Pročitajte i upamtite sva bezbednosna upozorenja postupke i uputstva. Posebnu pažnju posvetite uputstvima, koja su označena sa tom oznakom.	Znak M002 standarda ISO 7010
	Oznaka skladnosti sa pripadajućim propisima, koji su važeći u EU	
	Obavezno pročitajte, poštujujte i upamtite uputstva koja su opisana u Priručniku.	
	Simbol za klasu II	Dupla izolacija
	Visoki napon! Opasnost od strujnog udara.	
no	Brzina obrtaja	bez opterećenja
~	Izmenični napon	a.c.
	Obavezno korišćenje zaštitne opreme za zaštitu očiju (naočale)	
	Obavezna upotreba zaštitne opreme za zaštitu sluha (čepići, prigušivači)	Kod povećane buke.
	Znak za označavanje odvojenog skupljanja električne i elektronske opreme.	Zaštita okoline
	PAŽNJA! Kod bušenja boreri se zagrevavaju. Opasnost od opekotina	
	Obavezno je korišćenje lične zaštitne opreme za zaštitu dišnih organa.	Kod bušenja u beton ili kamen.
	Obavezno je korišćenje zaštitnih rukavica.	
	Obavezno je korišćenje zaštitnih cipela.	

4. ZAHTEVI OKOLINE

Uređaj ne izlažite kiši ili vlazi.

BUKA I VIBRACIJE

Merenja su izvedena u skladu sa zahtevima standarda EN 60745-1:2009+A11:2010.



UPOZORENJE:

Ne preopterećujte uređaj. Preopterećenje i višekratno blokiranje motora oštećuje uređaj, što za posledicu ima skraćivanje životnog veka proizvoda.

5. OPŠTA BEZBEDNOSNA UPUTSTVA



UPOZORENJE!

Pročitajte sva bezbednosna upozorenja i instrukcije koja su obuhvaćena Priručnikom. Nepoštivanje bezbednosnih upozorenja i instrukcija može dovesti do izlaganja opasnosti ljudi i domaćih životinja električnom udaru, požaru i /ili ozbiljnim povredama. Čuvajte sva bezbednosna upozorenja i instrukcije (i ona koja su nalepljena na uređaju) za ubuduće.

5.1 BEZBEDNOST NA RADNOM MESTU

- Obezbedite da je radno mesto čisto i dobro osvetljeno. Neuređena i tamna okolina dovodi do nesreće.
- Ne koristite uređaj u eksplozivnoj atmosferi, npr.: u blizini zapaljivih tekućina, gasova ili prašine. Iskre, koje se stvaraju prilikom rada motora uređaja, mogu prouzrokovati zapaljenje isparenja ili prašine.
- Ne dozvolite da se u radnom području, među delovima sa alatima, nalaze deca i/ili treće osobe (posmatrači). Odvraćanje pažnje tokom rada može dovesti do gubitka kontrole.

5.2 ELEKTRIČNA BEZBEDNOST

- Utikač uređaja mora odgovarati utičnici na električnoj mreži (ukoliko uređaj ima napojni kabl). Nikada i ni pod kojim uslovima ili razlozima, ne prerađujte utikač. Ne koristite nikakve adaptore kod uzemljenih uređaja. Standardni, neprerađeni utikači i utičnice smanjuju opasnost od električnog udara.
- Izbegavajte kontakt tela sa uzemljenim površinama, kao što su cevi, radijatori, peći i frižideri. U slučaju da je vaše telo uzemljeno, opasnost od električnog udara se značajno povećava.
- Ne izlažite uređaj kiši ili vlazi. Prodor vode u uređaj značajno povećava opasnost od električnog udara.
- Sa priključnim kablom rukujte pažljivo. Nikada ne koristite kabl za nošenje, povlačenje ili za isključivanje uređaja. Kabl nikada ne izlažite vrućini, ulju, oštrim ivicama ili pokretnim delovima. Oštećen ili zapetljan kabl povećava mogućnost od električnog udara.
- U slučaju korišćenja uređaja na otvorenom, koristite odgovarajuća produžna kabla, koja su namenjena za vanjsko korišćenje. Korišćenje odgovarajućeg produžnog kabla smanjuje opasnost od električnog udara.
- U koliko je korišćenje uređaja u vlažnom prostoru neophodno, koristite samo mrežu koja je osigurana sa zaštitnim prekidačima na diferentni tok-FID (RCD). Korišćenje FID prekidača smanjuje opasnost od električnog udara.

5.3 LIČNA SIGURNOST

- Tokom rada sa uređajem budite pažljivi, uvek gledajte šta radite i to radite razumno. Ne koristite uređaj kada ste umorni, pod uticajem droga, alkohola ili lekova. Trenutak nepažljivosti tokom rada sa uređajem može prouzrokovati ozbiljne fizičke povrede.
- Koristite ličnu zaštitnu opremu, uvek nosite zaštitne sigurnosne naočale, rukavice i zaštitu za sluh. Korišćenje lične zaštitne opreme, u skladu sa uslovima rada, kao što su maska protiv prašine, ne klizajuća zaštitna obuća, kaciga ili zaštita sluha, smanjuje opasnost od fizičkih povreda.
- Sprečite nenamerno pokretanje. Pre nego što priključite uređaj na električnu mrežu, pre nego ga nameravate podići ili preneti, uvek prethodno proverite i obezbedite da je prekidač uređaja isključen. Prenosanje uređaja sa prstom na prekidaču ili uključivanje uređaja u struju pri uključenom prekidaču može da izazove nesreću.
- Pre uključivanja odnosno pokretanja uređaja, odstranite sa uređaja sve nastavke i ostale ključeve. Ključ koji ostavite na rotirajućem delu uređaja može izazvati fizička oštećenja.
- Nemojte se naginjati predaleko. Tokom rada, celo vreme, obezbedite tvrdi podlogu i dobru stabilnost. Time ćete osigurati dobru kontrolu nad uređajem u slučaju neočekivanih i nepredviđenih situacija.
- Obucite se odgovarajuće. Ne nosite široku odeću ili nakit. Obezbedite da kosa, odeća i rukavice ne dolaze u kontakt sa pokretnim delovima uređaja. Pokretni delovi uređaja mogu

povući široke delove odeće, nakit, dugu kosu. Dugu kosu povežite i pokrijte zaštitnom kapom.

- g) Ukoliko uređaj ima priključak za odvođenje i sistem za sakupljanje prašine, uvek obezbedite njegovo pravilno postavljanje i priključivanje.** *Korišćenje sistema za sakupljanje prašine može smanjiti uticaj izloženosti emisiji i škodljivim uticajima prašine.*
- h) Uređaj nije namenjen za korišćenje osobama (uključujući i decu) sa smanjenim fizičkim, čulnim ili mentalnim sposobnostima ili osobama sa nedostatkom iskustva i znanja, ukoliko ih ne nadzire ili im ne daje uputstva za korišćenje uređaja osoba koja je odgovorna za njihovu bezbednost.**

5.4 KORIŠĆENJE I ODRŽAVANJE UREĐAJA

- a) Ne preopterećujte uređaj. Koristite odgovarajući uređaj za vaš posao.** *Pravilno odabran uređaj posao će uraditi bolje i sigurnije, za kojeg je izrađeno.*
- b) Ne koristite uređaj ako prekidač za uključivanje i isključivanje ne radi.** *Bilo koji uređaj, kojim nije moguće upravljati prekidačem, nije bezbedan i potrebno ga je obavezno popraviti.*
- c) Pre bilo kakve intervencije na uređaju, sa namenom postavljanja, održavanja, zamene pribora ili odlaganja, izvucite utikač iz utičnice električne mreže.** *Takve preventivne bezbednosna mere smanjuju opasnost od nenamernog pokretanja uređaja.*
- d) Kada uređaj ne koristite (čak i kada ga odložite na kratko vreme), odložite ga na mesto koje van dohvata dece.** *Ne dozvolite korišćenje uređaja osobama koje nisu dobro upoznate sa njegovim korišćenjem i sa uputama koje su navedene u ovom Priručniku. Uređaj u rukama nevestih i neosposobljenih korisnika je opasan.*
- e) Održavanje uređaja. Proverite moguće greške u montaži, postavljanju nastavaka ili loše pričvršćene pokretne delove uređaja, jer postoji mogućnost lomova delova i ostalih uslova, koji utiču na rad uređaja.** *Veliki deo nesreća prouzrokuju uređaji koji su loše održavani.*
- f) Obezbedite da oštrice uređaja budu oštre i čiste.** *Nadzor i upravljanje uređajem koji se koristi je lakši i sigurniji ukoliko mu se pravilno održavaju oštrice.*
- g) Uređaj, pribor, nastavke, itd., koristite u skladu sa uputstvima koja su navedena o ovome Priručniku, poštujući radne uslove i vrstu rada, koji je potrebno izvesti.** *Korišćenje uređaja u drugačije svrhe, od onih za koje je predviđen, može dovesti do opasnih situacija.*

5.5 SERVISIRANJE

- a) Uređaj servisirajte samo kod ovlašćenog servisera proizvođača uređaja, uz korišćenje samo originalnih, zamenskih delova.** *Time se osigurava daljnja bezbednost vašeg uređaja.*

5.6 DODATNA BEZBEDNOSNA UPUTSTVA ZA ELEKTRIČNA RUČNE, PRENOSNE UREĐAJE

- a) Kod upotrebe, obavezno nosite ličnu zaštitnu opremu za zaštitu sluha.** *Izloženost buci može prouzrokovati gubitak sluha.*
- b) Koristite dodatnu (bočnu) ručku, koja je priložena uređaju.** *Gubitak stabilnosti može dovesti do fizičkih povreda.*
- c) U slučaju korišćenja uređaja, gde njegovi metalni delovi dolaze u kontakt sa skrivenim električnim vodovima ili sa vlastitim električnim kablom, uvek držite uređaj za plastičnu izolacijsku ručku.** *Metalni delovi uređaja, u dodiru sa električnim vodovima, uzrokuju da uređaj postane tzv. "živ" (pod naponom). Nepoštivanje navedenog može dovesti do strujnog udara korisnika.*
- d) U slučaju korišćenja postolja za pričvršćivanje uređaja, proverite i obezbedite njegovo pravilno sastavljanje i montažu.** *Ispravna montaža je važan bezbednosni aspekt u sprečavanju opasnosti od rušenja uređaja.*
- e) Obezbedite pouzdanu montažu uređaja na postolje.** *Premeštanje uređaja na postolju može uzrokovati gubitak kontrole.*
- f) Postolje postavite na tvrdnu, ravnu i niveliranu podlogu.** *Postolje treba osigurati stabilno upravljanje uređajem i stalan nadzor.*
- g) Nemojte preopteretiti postolje i ne koristite ga kao merdevine ili naslon.** *Nepoštivanje gore navedenog može prouzrokovati preopterećenje i prevrtanje. Upozorenje se odnosi samo na veća postolja.*

5.7 POSEBNA UPOZORENJA

- Ne koristite uređaj blizu ili u eksplozivnoj okolini.
- Nikada ne mešajte zapaljive sastojke.
- Ne stavljajte ruku u posudu za mešanje ili druge predmete tokom mešanja.
- Tokom rada nosite zaštitnu masku, rukavice, odgovarajuću odeću i trajnu obuću.
- Stepenn buke tokom rada postiže 85 dB(A). Nosite zaštitu za uši.
- Uređaj isključite iz utičnice električne mreže pre nego krenete sa izmenom nastavaka na uređaju.

6. SASTAVLJANJE UREĐAJA

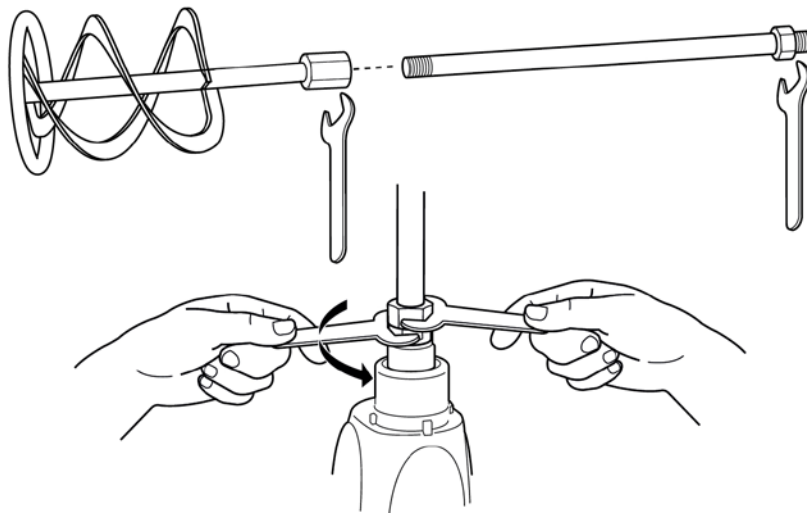

1. Priloženim ključevima spojite šipku za mešanje (5) i lopaticu za mešanje (6).
2. Postavite šipku za mešanje na vreteno (4) i zategnite je ključem, kako je prikazano na slici.

Upozorenje!
Proverite da li je šipka za mešanje pravilno i bezbedno postavljena.

7. KORIŠĆENJE

POKRETANJE UREĐAJA

1. Uređaj uključite u utičnicu električne mreže.
2. Lopaticu za mešanje postavite u posudu sa materijalom koji želite mešati.
3. Dugme za određivanje brzine (3) postavite na najmanju brzinu.

UPOZORENJE!
Držite uređaj čvrsto kada ga upalite. Pri paljenju uređaj će se pokrenuti u suprotnom smeru, zato se postavite u bezbedan položaj i uređaj čvrsto držite obema rukama.

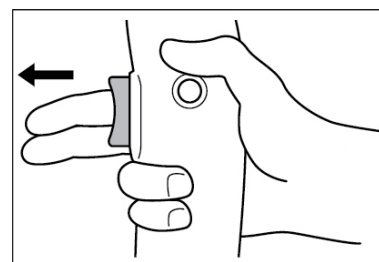
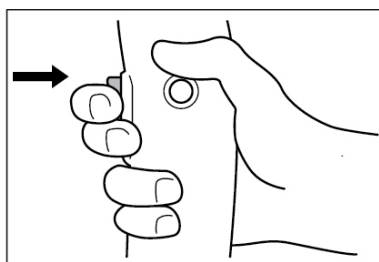

4. Pritisnite i zadržite dugme za uključivanje/isključivanje (2) i uređaj će početi da radi.

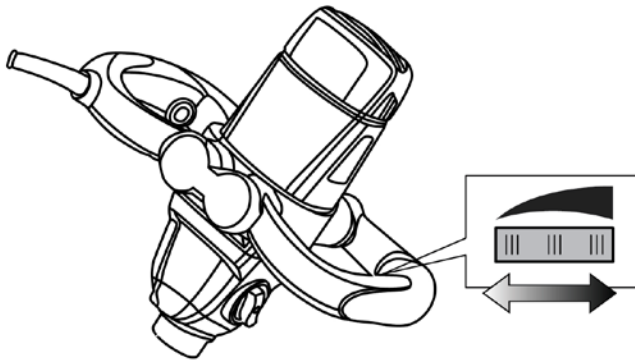

5. S dugmetom za određivanje brzine (3) polako povećajte brzinu.
6. Da ugasište uređaj pustite dugme za uključiti/isključiti (1).

NAPOMENA: Ugasište uređaj samo kada je lopatica za mešanje u posudi za mešanje.

KORIŠĆENJE PREKLOPNOG PREKIDAČA ZA IZBOR BRZINE

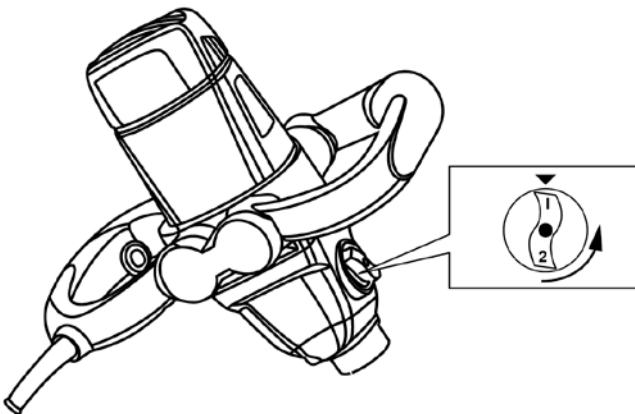

Sa preklopnim prekidačem određujete broj okretaja.

1. stepen: 180-460 obr/min⁻¹
2. stepen: 300-750 obr/min⁻¹

KORIŠĆENJE ZAUSTAVNOG DUGMETA

Sa zaustavnim dugmetom zaključavate dugme za uključivanje/isključivanje. Tako će uređaj raditi bez da je potrebno držati dugme za uključiti/isključiti.

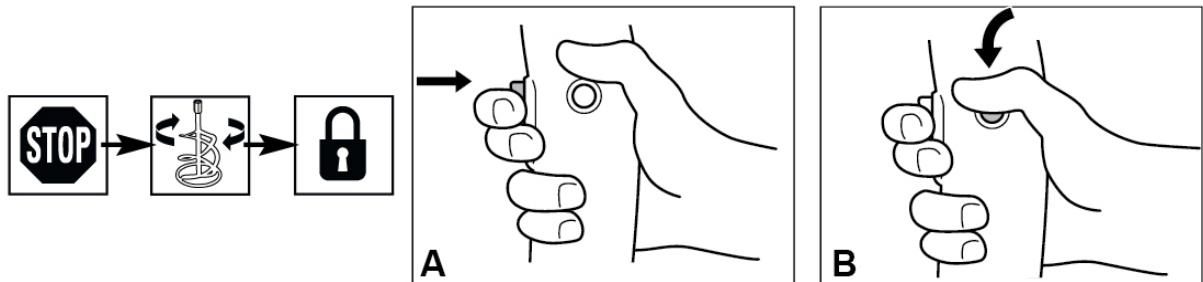

- 1) Pritisnite i zadržite dugme za uključiti/isključiti (1)
- 2) U međuvremenu dok držite dugme za uključiti (1), palcem pritisnite zaustavno dugme (2) i zadržite ga.
- 3) Pustite dugme za uključiti/isključiti (1) u međuvremenu dok držite zaustavno dugme pritisnuto.
- 4) Zatim pustite palac sa zaustavnog dugmeta (3).

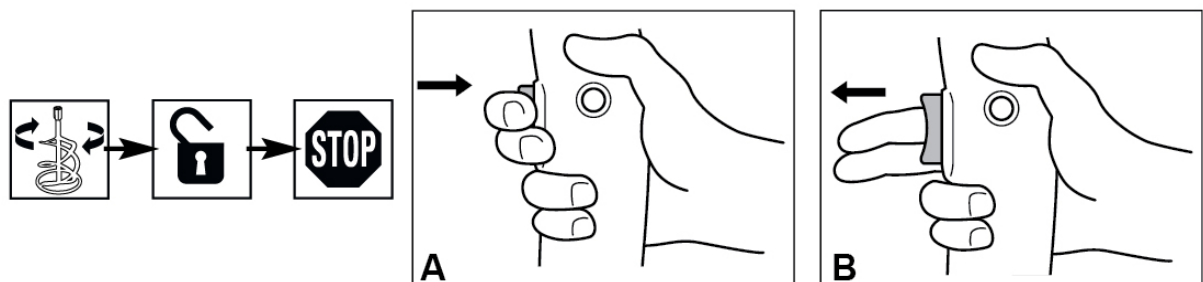

- 5) Da ugasište uređaj, jednostavno pritisnite i pustite dugme za uključivanje (1)

8. ODRŽAVANJE I ČIŠĆENJE

- Uređaj, napojni kabl i otvori uvek neka budu čisti. Uređaj očistite nakon svakog korišćenja.
- Pre svake intervencije na uređaju, izvucite utikač iz utičnice.
- Za čišćenje plastičnih delova uređaja koristite vlažnu krpnu. Ne koristite nikakva nagrizajuća sredstva za čišćenje ili oštre predmete.
- Otvori za ventilaciju na kućištu motora neka budu prohodni i čisti. Kod čišćenja koristite meku četku ili kist.

OŠTEĆEN KABL NIKADA NE MENJAJTE SAMI. KABL ĆE NAJBOLJE ZAMENITI OVLAŠĆENI SERVISER PROIZVOĐAČA UREĐAJA.

9. POPRAVAK

Koristite odgovarajući originalni pribor i rezervne delove proizvođača uređaja. Ako, uprkos našoj kontroli kvalitete i pravilnom održavanju, uređaj se pokvari, popravak treba obaviti ovlašćeni serviser. **Pre nego uređaj odnesete na servis, mora biti očišćen od svih nečistoća i u originalnoj ambalaži.**

Ni pod kojim uslovima ne uranjajte delove ili celi uređaj u tekućinu.

NAPOMENE

Ovaj uređaj nije namenjen osobama (uključujući i decu) sa smanjenim fizičkim ili duševnim sposobnostima ili sa ograničenim iskustvom i znanjem, osim ako nisu pod nadzorom ili su upoznati sa uputstvima za korišćenje uređaja, od strane osobe koja je odgovorna za njihovu bezbednost. Uređaj isključite i izvadite utičnicu iz električne mreže pre zamene pribora.

10. TEHNIČKI PODACI

NAZIV	MODEL:	MERNA
Mešalica za boju	R6210C	JEDINICA
Napon	230-240V; 50Hz	V (a.c.)
Snaga	1600	W
Broj obrtaja (n ₀) 1. stepen	180-460	min ⁻¹
2. stepen	300-750	min ⁻¹
Masa	4,7	kg
Promer lopatice za mešanje	Ø 160	mm
Nivo zvučnog pritiska L _{p(A)}	85, K _{pa} = 3 dB	dB(A)
Nivo buke L _{W(A)}	96, K _{pa} = 3 dB	dB(A)
Nivo vibracija A _{h,1D} , A _{h,D}	3,18, K= 1,5	m/s ²
Razred zaštite	II.	

ISKRA zadržava pravo izmene ili ažuriranja svojih proizvoda, bez obaveze informisanja kupaca koji već imaju slične modele uređaja.



UPOZORENJE!

Uređaj nije namenjen za rad u potencijalno eksplozivnoj atmosferi!

25
meseci
garancije

GARANTNI list

Garantni list Vam garantuje besplatnu popravku proizvoda čiji je uvoznik Elementa d.o.o., saglasno sa uslovima opisanim u garantnom listu. Ukoliko proizvod pokaže neispravnost u toku garantnog roka, molimo obratite se prodavnici gde je uređaj kupljen na teritoriji Republike Srbije.

Pre nego što počnete sa korišćenjem uređaja pročitajte kompletno uputstvo za rukovanje i uslove garancije. U slučaju da primetite nepravilnost u radu, uređaj vratite u prodavnicu na mesto kupovine.

Podaci o servisu

Popunjava ovlašćeni servis

Datum prijema u servis: _____

Uređaj popravljen i vraćen kupcu	<input type="checkbox"/>
Uređaj ne može da se popravi i izdaje se novi	<input type="checkbox"/>
Uređaj nema pravo reklamacije, greška prouzrokovana nestručnim rukovanjem	<input type="checkbox"/>
Uređaj je testiran i ustanovljeno je da je ispravan	<input type="checkbox"/>

Datum izdavanja iz servisa: _____

Period za koji se produžuje garancija: _____

Napomena: _____

M.P.
Podaci o servisu

Popunjava ovlašćeni servis

Datum prijema u servis: _____

Uređaj popravljen i vraćen kupcu	<input type="checkbox"/>
Uređaj ne može da se popravi i izdaje se novi	<input type="checkbox"/>
Uređaj nema pravo reklamacije, greška prouzrokovana nestručnim rukovanjem	<input type="checkbox"/>
Uređaj je testiran i ustanovljeno je da je ispravan	<input type="checkbox"/>

Datum izdavanja iz servisa: _____

Period za koji se produžuje garancija: _____

Napomena: _____

M.P.
Podaci o servisu

Popunjava ovlašćeni servis

Datum prijema u servis: _____

Uređaj popravljen i vraćen kupcu	<input type="checkbox"/>
Uređaj ne može da se popravi i izdaje se novi	<input type="checkbox"/>
Uređaj nema pravo reklamacije, greška prouzrokovana nestručnim rukovanjem	<input type="checkbox"/>
Uređaj je testiran i ustanovljeno je da je ispravan	<input type="checkbox"/>

Datum izdavanja iz servisa: _____

Period za koji se produžuje garancija: _____

Napomena: _____

M.P.

Podaci o proizvodu

Popunjiva prodavac

Naziv proizvoda:	
Oznaka modela:	
Serijski broj:	

Podaci o prodaji

Prodajni objekat:		Pečat prodavca
Mesto:		
Potpis prodavca:		

Broj reklamacije

(* podaci iz knjige reklamacija)

Datum:

Reklamacioni broj:

Reklamacija 1.		
Reklamacija 2.		
Reklamacija 3.		

**Uvoznik
Elementa d.o.o.**Jovana Mikića 56, 24000 Subotica
Tel:024/686-270, www.elementa.rs**Ovlašćeni servis**Elementa d.o.o.
Jovana Mikića 56, 24000 Subotica
Tel:024/686-270
www.elementa.rs

Uslovi garancije

Izjavljujemo da je kupljeni proizvod u potpunosti saobrazan opisu, kao i da ima svojstva koja su pokazana na uzorku ili modelu. Takođe izjavljujemo da ima svojstva potrebna za redovnu upotrebu robe iste vrste, te da i po kvalitetu i funkcionisanju odgovara onome što je uobičajeno kod robe iste vrste i što potrošač može osnovano da očekuje s obzirom na prirodu robe i javna obećanja o posebnim svojstvima robe datim od strane proizvođača kako je učinjeno na ambalaži robe. Izjavljujemo da će proizvod ispravno funkcionisati i da ćemo u slučaju nedostataka i kvarova na proizvodu koji su posledica nesaobraznosti, kvarove otkloniti pod uslovom da su nastali u garantnom roku, pri normalnoj upotrebi uređaja i pridržavanju njegovog uputstva o rukovanju. Izjavljujemo da će proizvod biti saobrazan opisu kakav je bio u momentu prodaje 25 meseci od dana kupovine. Garancija važi za proizvode kupljene na teritoriji Srbije te se može ostvariti reklamacijom učinjenom u Srbiji.

Prava iz garancije potrošač može ostvariti izjavljivanjem reklamacije pod sledećim uslovima:

1. Da vrati uređaj u celovitom stanju i u slučaju visokog stepena lomljivosti poželjno je dostaviti u ambalaži
2. Da je tačno i uredno popunjen garantni list
3. Da je priložen račun o kupovini uređaja

Po izjavljivanju reklamacije, trgovac će u roku od 8 dana od dana prijema reklamacije odgovoriti potrošaču sa izjašnjenjem o podnetom zahtevu i predlogom njegovog rešavanja.

Reklamacija se neće prihvatiti u sledećim slučajevima:

1. Ukoliko uređaj nije dostavljen sa garantnim listom i računom
2. Ukoliko je uređaj fizički odnosno mehanički oštećen
3. Ukoliko je grešku prouzrokovala nestručna montaža i nesavesno rukovanje
4. Ukoliko se sa uređajem nije postupalo prema uputstvu za upotrebu, ili se uređaj skladištio na neprikladnom mestu
5. Ukoliko je uređaj otvaran, rastavljan ili prepravljivan od strane neovlašćenih lica
6. U slučajevima kada je do kvara došlo višom silom – elementarnim nepogodama (udar groma, požar, variranje u naponu...)

Obaveštavamo vas o pravima potrošača:

Ako isporučena roba nije saobrazna, potrošač ima pravo da zahteva od trgovca da se otkloni nesaobraznost, bez naknade, opravkom ili zamenom, odnosno da zahteva odgovarajuće umanjenje cene ili da raskine kupoprodaju u pogledu te robe.

Potrošač, na prvom mestu, može da bira između zahteva da se nesaobraznost otkloni opravkom ili zamenom.

Ako otklanjanje nesaobraznosti u skladu prethodnim stavom nije moguće ili ako predstavlja nesrazmerno opterećenje za trgovca, potrošač može da zahteva umanjenje cene ili da izjavi da raskida ugovor.

Nesrazmerno opterećenje za trgovca u smislu prethodnog stava, javlja se ako u poređenju sa umanjenjem cene i raskidom ugovora, stvara preterane troškove, uzimajući u obzir:

1. vrednost robe koju bi imala da je saobrazna
2. značaj saobraznosti u konkretnom slučaju;
3. da li se saobraznost može otkloniti bez značajnijih neugodnosti za potrošača.

Ukoliko je uređaj reklamiran u prvih 6 meseci potrošač ima pravo da bira između povrata novca, zamene uređaja i opravke.

Svaku opravku ili zamenu ćemo izvršiti u roku koji će biti definisan u Obaveštenju o rešavanju reklamacije koje sadrži izjašnjenje ovlašćenog servisa, a maksimalno u roku od 30 dana. Sve troškove koji su neophodni da bi se roba popravila, a naročito troškovi rada, materijala, preuzimanja i isporuke, snosi trgovac.

Potrošač ima pravo da raskine ugovor, ako ne može da ostvari pravo na opravku ili zamenu, odnosno ako trgovac nije izvršio opravku ili zamenu u obećanom roku ili ako trgovac nije izvršio opravku ili zamenu bez značajnijih nepogodnosti za potrošača.

Za obaveze trgovca koje nastanu usled nesaobraznosti robe, proizvođač se prema potrošaču nalazi u položaju jemca.

Potrošač ne može da raskine ugovor ako je nesaobraznost robe neznatna.

Prava na opravku ili zamenu ili umanjenje cene, odnosno raskid kupoprodaje, ne utiču na pravo potrošača da zahteva od trgovca naknadu štete koja potiče od nesaobraznosti, u skladu sa opštim pravilima o odgovornosti za štetu.

Svi uređaji pripadaju tkz. grupi hobista, odnosno, namenjeni su za kućnu, hobi upotrebu.

U slučaju da je korišćenje bilo za profesionalne aktivnosti garancija se neće prihvatiti.

Iz garancije su izuzeti uređaji ili delovi uređaja koji imaju potrošni karakter.

Potrošni karakter imaju delovi ili uređaji koji korišćenjem dovode do habanja ili trošenja istih.

Pod ograničenu garanciju od 6 meseci spadaju: punjive baterije, štedljive sijalice, LED sijalice i cevi, fluo cevi.

Iz garancije su izuzeti: baterije, halogene i sijalice sa užarenim vlaknima, sijalice u lampama i reflektorima, vrhovi i grejači lemilica, grejači u kvarcnim i halogenim grejalicama, bilo koja vrsta sofvera (pod garanciju spada samo hardver).

Molimo da pročitate dodatne napomene o rukovanju koje se nalaze u uputstvu za rukovanje.