



Seriya SC41\*\*

# Usisivač korisnički priručnik

- \* Pre rukovanja uređajem pažljivo pročitajte uputstva.
- \* Predviđen je samo za upotrebu u zatvorenom prostoru.

Srpski

imagine the possibilities

Hvala vam što ste kupili proizvod kompanije Samsung.

**SAMSUNG**

## VAŽNE MERE ZAŠTITE

1. Pažljivo pročitajte sve instrukcije. Pre uključivanja, proverite da li je napon vašeg napajanja isti kao onaj koji se navodi na pločici sa donje strane usisivača.
2. **UPOZORENJE** : Nemojte koristiti usisivač kada je tepih ili pod vlažan.  
Nemojte da usisavate vodu.
3. Uređaj mogu da koriste deca starija od 8 godina i osobe sa umanjenim fizičkim, senzornim ili psihičkim sposobnostima i osobe koje ne poseduju odgovarajuće iskustvo i znanje ako su pod nadzorom ili su dobile uputstva za bezbedno korišćenje uređaja i ako razumeju opasnosti koje korišćenje uređaja sa sobom nosi. Deca ne smeju da se igraju sa uređajem. Čišćenje i održavanje uređaja ne smeju da obavljaju deca bez nadzora.
4. Nemojte da koristite usisivač bez kese za prašinu. Praznite je ili zamenite i pre nego što se napuni da bi čišćenje bilo što efikasnije.
5. Nemojte koristiti usisivač za skupljanje šibica, vrućeg pepela ili pikavaca. Držite usisivač dalje od peći i drugih izvora toplote. Toplota može deformisati i promeniti boju plastičnim delovima aparata.
6. Izbegavajte skupljanje teških, oštih predmeta jer oni mogu oštetiti neke delove usisivača.  
Nemojte da gazite po crevu usisivača.  
Nemojte da stavljate nešto teško na crevo.

- Nemojte da blokirate usisne i izduvne delove usisivača.
7. Isključite usisivač na dugme pre nego što ga isključite iz zida. Nemojte da vučete kabli da biste ga isključili iz utičnice. Pre nego što bilo šta radite sa filterom, proverite da li je usisivač isključen.
  8. Utikač mora da se izvadi iz utičnice pre čišćenja ili održavanja usisivača.
  9. Korišćenje produžnog kabla se ne preporučuje.
  10. Ako vaš usisivač ne radi kako treba, isključite i obratite se nekom ovlašćenom serviseru.
  11. Ako je kabli oštećen, njega mora da zameni proizvođač, serviser ili slična kvalifikovana osoba da bi se izbegla bilo kakva opasnost.
  12. Ovaj usisivač ima samoresetujući termički prekidač koji se automatski isključuje kada dođe do pregrevanja. Do pregrevanja može doći kada se blokira filter, usisni nastavak, cev ili crevo. Nakon otklanjanja uzroka i hlađenja motora, usisivač se automatski sam restartuje.

Informacije o naporima kompanije Samsung da doprinese očuvanju životne sredine i o specifičnim zakonskim obavezama u pogledu proizvoda, npr. Direktivi o registraciji, evaluaciji, autorizaciji i restrikcijama hemikalija (REACH), potražite na sledećoj adresi: [samsung.com/uk/aboutsamsung/samsungelectronics/corporatecitizenship/data\\_corner.html](http://samsung.com/uk/aboutsamsung/samsungelectronics/corporatecitizenship/data_corner.html)

# 1 MONTIRANJE USISIVAČA

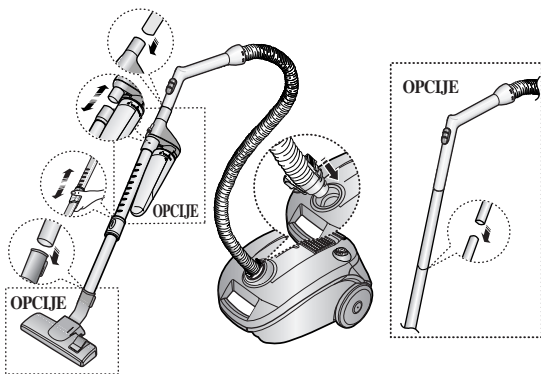

- Karakteristike mogu da se razlikuju zavisno od modela.

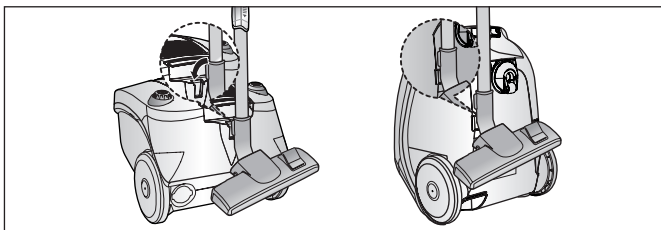

- Prilikom odlaganja usisivača, parkirajte podnu papuču.

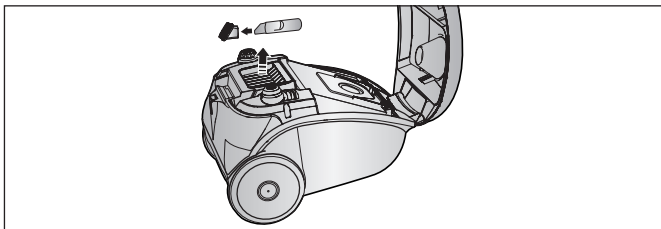

- Deo za skladištenje dodatnog pribora.

SR-4

## 2 RUKOVANJE USISIVAČEM

### 2-1 KABLI

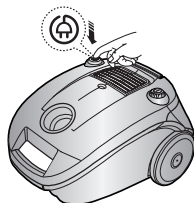

### 2-2 GLAVNI PREKIDAČ ZA UKLJUČIVANJE/ ISKLJUČIVANJE (ON/OFF)

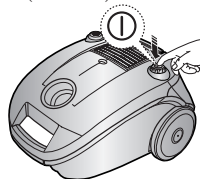

### 2-3 KONTROLA USISNE SNAGE (SAMO ZA VOLUME TIP)

**MIN** = Za delikatnije materijale, kao što su napr. mrežaste zavese.

**MAX** = Za tvrde podne obloge i jako zaprljane tepihe.

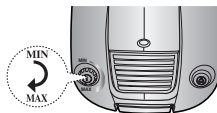

### 2-4 KONTROLA USISNE SNAGE

Da biste smanjili usisnu snagu prilikom čišćenja draperija, manjih tepiha i drugih laganih materijala, pomerajte klizač za ventilaciju vazduha sve dok se ne pojavi otvor.



### 2-5 KORIŠĆENJE DUVAČA

Nalazi se sa leve zadnje strane usisivača.

- 1) Izvučite crevo iz tela usisivača.
- 2) Namestite fiksator creva u otvor duvača.

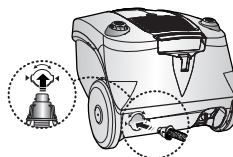

## 2-6 KORIŠĆENJE RAZNIH VRSTA PAPUČA

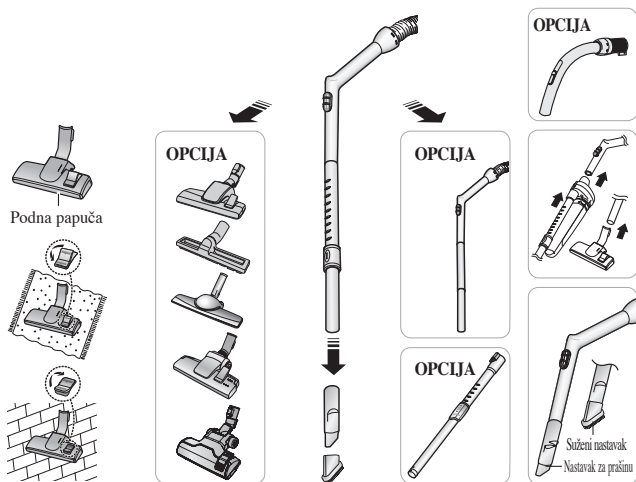

**OPCIJA** Skinite transparentni poklopac valjka da biste lakše čistili.



**OPCIJA**



Četka za čebad i pokrivače



Posteljina ili čebad



Oko četke isečite makazama upletene dlake kućnih ljubimaca i ostala vlakna.

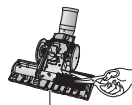

► Karakteristike mogu da se razlikuju zavisno od modela

### ČETKA ZA PRAŠINU

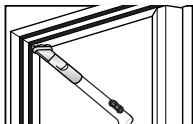

- Četka za čišćenje prašine sa nameštaja, polica, knjiga, itd.

### SUŽENI NASTAVAK

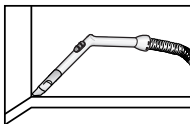

- Suženi nastavak služi za čišćenje radijatora, uskih mesta, čoškova, i na prevojima kaučeva i sofa.

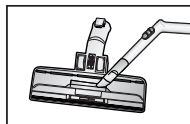

- Da biste efikasnije očistili, čistite podnu papuču suženim nastavkom.

## 3 INDIKATOR

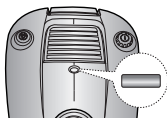

Kada se upali indikator, zamenite kesu za prašinu.

### 3-1 ZAMENA KESE ZA PRAŠINU

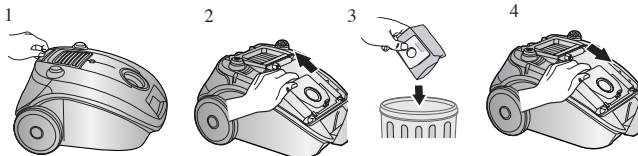

### 3-2 PLATNENA KESA ZA PRAŠINU(OPCIJA)

Ako je platnena kesu puna prašine, operite je i koristite ponovo.

**UPOZORENJE :** Molimo vas da ne koristite usisivač bez postavljene kese.

## 4 CYCLONIC FILTER (SAMO ZA USISIVAČE SA FILTEROM CIKLON - CYCLONIC)

Zahvaljujući Cyclonic Filter sistemu, možete dugo da koristite kesu za prašinu u vašem usisivaču i time da održavate maksimalnu efikasnost čišćenja.

Veće čestice prašine i prljavštine filtrirane kroz Cyclonic Filter ostaju u Dust Barrel (burencetu za prašinu) prilikom usisavanja, kada se prašina i prljavština okreću u Cyclonic Filteru. Na taj način kesu za prašinu sadrži samo manje čestice prašine. Kada se Dust Barrel napuni do označene linije, treba ga isprazniti i očistiti. Može se i prati.

1. Okrenite Dust Barrel na levo i izvucite ga.
2. Otkadžite Cyclonic Filter iz produžne cevke i drške.
3. Izvadite vlakna i kosu koji su se omotali oko mrežice.
4. Nakon čišćenja Dust Barrel-a i Cyclonic Filtera, vratite Cyclonic Filter na produžnu cev i dršku (oprani delovi treba dobro da se osuše negde u senci pre ponovnog montiranja).
5. Gurnite i okrenite Dust Barrel udesno. Poravnajte markere jedan ka drugom urezane na Dust Barrel i Cyclonic Filteru.

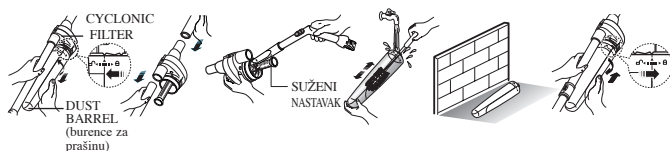

## 5 ČIŠĆENJE FILTERA NA ULAZU

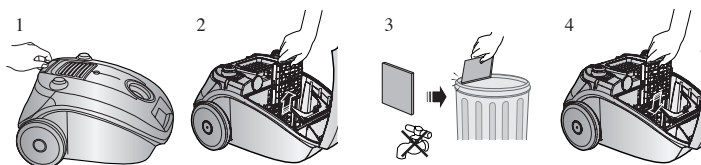

**NAPOMENA:** Ne dozvolite da se filter zapuši jer to može dovesti do smanjenja usisne snage ili može oštetiti motor.



## - AKO SE JAVI NEKI PROBLEM

PROBLEM	UZROK	REŠENJE
Motor ne radi.	Nema napajanja. Pregrejavao se.	Proverite kabli, utikač i utičnicu. Ostavite ga da se ohladi.
Usisna snaga se postepeno smanjuje.	Usisni otvor, crevo ili cev su blokirani.	Izvadite ono što blokira.
Kabli se ne mota do kraja.	Proverite da kabli nije uvijen ili neravnomerno namotan.	Izvcite kabli 2-3m i pritisnite ponovo dugme za namotavanje kabla.
Usisivač ne skuplja prašinu.	Procep ili rupa na crevu.	Proverite crevo i zamenite ga ako treba.

Termalni štitnik : Ovaj usisivač ima specijalni termostat koji štiti motor u slučaju pregrevanja. Ako se usisivač iznenada isključi, isključite prekidač i isključite strujni kabl usisivača iz utičnice. Proverite da li ima struje u utičnici. Da biste izbegli strujni udar, obratite se kvalifikovanom električaru. Proverite usisivač zbog mogućih izvora pregrevanja kao što su pun rezervoar za prašinu, blokirano crevo, cev ili zapušen filter. Ako su ova stanja pronađena, popravite ih i sačekajte barem 30 minuta pre upotrebe usisivača. Nakon 30 minuta, ponovo uključite strujni kabl usisivača u utičnicu i uključite prekidač. Ako usisivač i dalje ne radi, obratite se serviseru.

Ovaj usisivač je atestiran za sledeće direktive.

EMC Directive: 2004/108/EEC

Low Voltage Directive: 2006/95/EC

**UPOZORENJE :** Ovaj usisivač namenjen je isključivo za kućnu upotrebu.

Nemojte koristiti ovaj usisivač za usisavanje otpada i ostataka od građevinskih radova, tonera laserskog štampača. Redovno čistite filtere da se u njima ne bi nakupljala vrlo sitna prašina. Sredstva za suvo pranje tepiha ili osveživači, prahovi i vrlo sitna prašina kao što je brašno mogu se usisavati samo u jako malim količinama.

Nakon usisavanja uvek očistite posudu za prašinu i filtere.

Ovaj usisivač nemojte koristiti kada su filteri ili posuda za prašinu uklonjeni. Nemojte koristiti pohabane, deformisane ili oštećene filtere.

Filtere uvek postavite u ispravan položaj kao što je prikazano u ovom priručniku.

Neispunjenje ovih uslova može da dovede do oštećenja unutrašnjih delova i poništenja garancije. Nikada nemojte izvrtati mikro filter nakon pranja. To može biti razlog deformacije ili oštećenja filtera. Ako je filter deformisan ili oštećen, zamenite ga (to može biti razlog prodiranja prašine i ostataka u motor).

Umetnite filter ispravno bez razmaka između filtera i poklopca za filter (to može biti razlog prodiranja prašine i ostataka u motor).

SR-9

# podaci o proizvodu

[Srpski]

Prema Uredbi komisije(EU) br. 665/2013 i br. 666/2013

A	Dobavljač	Samsung Electronics., Co. Ltd			
B	Model	SC41E0	SC41U0	SC41U1	SC4135
C	Klasa energetske efikasnosti	G	B	B	G
D	Godišnja potrošnja električne energije (kWh/god)	61.9	34.0	34.0	86.0
E	Klasa radnog učinka pri čišćenju tepiha	F	F	D	G
F	Klasa radnog učinka pri čišćenju tvrdih podova	E	E	A	G
G	Klasa reemisije prašine	E	D	D	F
H	Nivo zvučne snage (dBA)	86	84	80	87
I	Nazivna ulazna snaga (W)	1300	700	700	1400
J	Tip	Usisivač opšte namene			

- 1) Orijentaciona godišnja potrošnja električne energije (kWh/god.) izračunata na osnovu 50 čišćenja.  
Stvarna godišnja potrošnja električne energije zavisiće od načina korišćenja uređaja.
- 2) Merenja potrošnje električne energije i učinka su zasnovana na metodama u EN 60312-1 i EN 60704.