



Uputstvo za upotrebu

Pametni digitalni Wi-Fi sobni termostat DST-W07



Pre prve upotrebe proizvoda obavezno pročitajte ovo uputstvo za upotrebu i sačuvajte ga.

Ovaj uređaj nije namenjen za korišćenje od strane dece kao i osoba sa smanjenim psihofizičkim sposobnostima, ili sa nedostatkom iskustva u upotrebi električnih uređaja bez nadzora osobe koja se brine za njihovu bezbednost. Posebno obratiti pažnju da se mala deca ne igraju sa ovim uređajem. Ovaj uređaj je dozvoljeno koristiti samo u normalnim uslovima rada i on mora biti montiran pravilno. Pre upotrebe ovog proizvoda osoba mora biti upućena u bezbedno rukovanje i svesna svih opasnosti pri radu.

O proizvodu:

Programabilni digitalni Wi-Fi sobni termostat je namenjen za kontrolisanje temperature Vaših prostorija. Termostat po potrebi uključuje i isključuje Vaš sistem za zagrevanje ili hlađenje prostorija, u zavisnosti od podešene temperature. S obzirom da je termostat programabilan, moguće je precizno podešavanje uključivanja i isključivanja za svaki dan u nedelji. Sva podešavanja i praćenje rada sistema za grejanje / hlađenje moguće je vršiti i putem aplikacije na mobilnom telefonu.

Osobine:

Atraktivan i veliki LCD ekran • Kontrolisanje preko Wi-Fi veze (IOS i Android) • Kompatibilan sa Alex-om i Google Assistant-om • Podesivi režimi rada: ručni, programirani i praznični • Programabilan za svih 7 dana (4 perioda / dan) • Prikaz sata • 86x86 mm izvedba za montiranje • Zaštita od smrzavanja • Detekcija otvorenog prozora

Ožičavanje i puštanje u rad:

Pre prve upotrebe ovog proizvoda uverite se da proizvod nije oštećen tokom transporta. Oštećeni proizvod je zabranjeno koristiti. Pažljivo odaberite najpogodnije mesto za montiranje termostata. Ožičavanje i puštanje ovog proizvoda u rad poverite kvalifikovanom licu. Kvarovi i nezgode prouzrokovani nestručnom upotrebom ovog proizvoda nisu obuhvaćeni garancijom proizvođača. Vodite računa o maksimalnom opterećenju izlaznog releja termostata. Pažljivo proučite tehničke karakteristike ovog termostata i uređaja čiji rad se reguliše termostatom.

Uz uređaj se isporučuje kutija koja omogućava nadgradnu ili ugradnu zidnu montažu.

Uređaj povežite i montirajte pridržavajući se uputstava ispod.

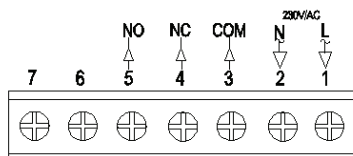
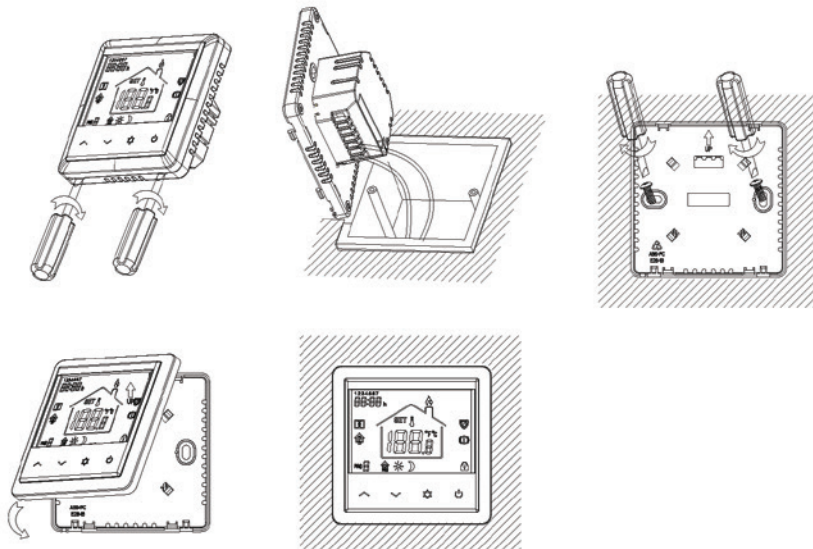

Šema povezivanja

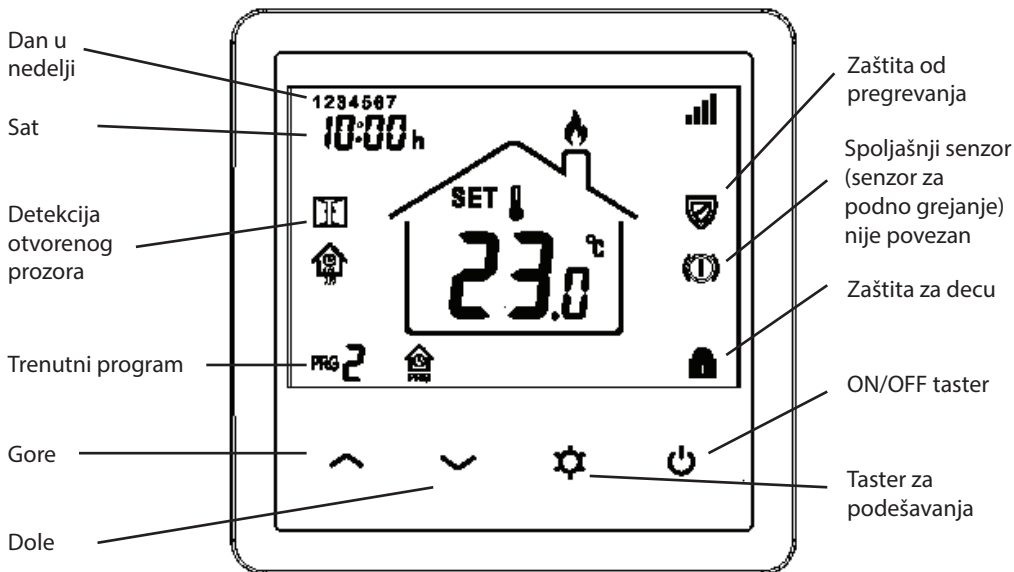

Ekran i tasteri:



Povezivanje termostata putem Wi-Fi konekcije (podržava samo Wi-Fi mrežu 2.4 GHz)

1. Skenirajte QR kod, preuzmite aplikaciju sa Google Play ili App Store-a "Smart Life"





2. Instalirajte aplikaciju i registrujte se
3. Dodajte uređaj sa + tasterom u gornjem desnom uglu
4. Pritisnite " Home Appliances II"
5. Nađite "Termostat" na listi i odaberite ga
6. Uključite termostat. Potom pritisnite i pridržite taster  da bi ste ušli u wifi režim, nakon toga pritisnite  taster, wifi ikonica  će treperiti.
7. Na telefonu pritisnite "Confirm indicator rapidly blink".
8. Pričekajte trenutak dok se veza ne završi. Možete početi sa radom.
9. Putem aplikacije možete početi sa podešavanjem termostata.

MANUELNA PODEŠAVANJA

Podešavanje termostata i kontrolisanje rada sistema takođe možete vršiti ručno na samom termostatu, bez korištenja aplikacije.

Zaštita za decu

Za zaključavanje termostata pogledajte 11. tačku u tabeli sa parametrima.

Pritisnite  i  taster u isto vreme kako bi ste isključili zaštitu za decu.

Podešavanje režima rada



Pritisnite  taster kako bi ste izabrali Podesiva udobnost / Štednja energije / PRG. režim kontrola.

Podešavanje sata i nedelje

Pritisnite i pridržite  taster 5 sekundi, podesite vreme (Min-Sat-Dan) pritiskom na  i  tastere, svaki pritisak na  taster prelazi na sledeću postavku.

Program podešavanja 7 dana

Nakon završetka podešavanja sata, pritisnite taster za podešavanja kako bi ste ušli u PRG raspored.

Podesite raspored (Nedelja-Period početka vremena -Temperatura) pritiskom  i  tastera svaki pritisak na taster  prelazi na sledeću postavku.

Podrazumevana podešavanja:



Period	1		2		3		4	
	Vreme	Temp.	Vreme	Temp	Vreme	Temp	Vreme	Temp
1 (Pon-Pet.)	7:00	22°C	8:30	19°C	17:00	22°C	22:00	19°C
6 (Sub.)	8:00	22°C	8:30	22°C	17:00	22°C	23:00	19°C
7 (Ned.)	8:00	22°C	8:30	22°C	17:00	22°C	23:00	19°C

Funkcija detekcije otvorenog prozora

Kada je funkcija otvoren prozor uključena u postavci parametra, sistem će automatski isključiti grejanje ukoliko detektuje da sobna temperatura naglo pada (2°C za 15 minuta po podrazumevanom). To se obično dešava kada se otvore vrata ili prozor bez isključenja uređaja za grejanje.

Uređaj će se vratiti na prethodni način rada nakon 30 minuta, ikonica  će nestati. Pritisnite bilo koji taster kako bi izašli iz ove funkcije tokom perioda gašenja.

Podešavanje parametara

U isključenom režimu, pritisnite i pridržite  i  5 sekundi za ulaz u podešavanja parametra. Svaki pritisak na  taster prelazi na sledeću postavku.

Menu	Opis	Opseg	Podr.vrednost
01	Kalibracija	-8 °C ~8 °C	0
02	Podešavanje maksimalne temperature	5 °C ~35°C	35 °C
03	Podešavanje minimalne temperature	5 °C ~35°C	5 °C
05	Temp.za zaštitu od smrzavanja	5 °C ~15°C	5 °C
09	Osetljivost	0 °C ~3 °C	0 °C
11	Zaštita za decu	1: Zaklj. 0: Otključano	0
12	Funkcija detekcije otvorenog prozora	1: ON 0: OFF	OFF
13	Vreme detekcije otvorenog prozora	2~30min	15min
14	Izbor pada temperature pri kojoj se aktivira funkcija otvorenog prozora	2.3.4°C	2°C
15	Izbor vremena za vraćanje na prethodni režim rada kod funkcije otv. prozora	10~60min	30mins
17	Fabrički reset	0: Ne 1: Da, potom pritisnite taster ON/OFF 5 s, dočekajte da se termostat ponovo pokrene	0
	Verzija softvera		3143-02

Dimenzije uređaja

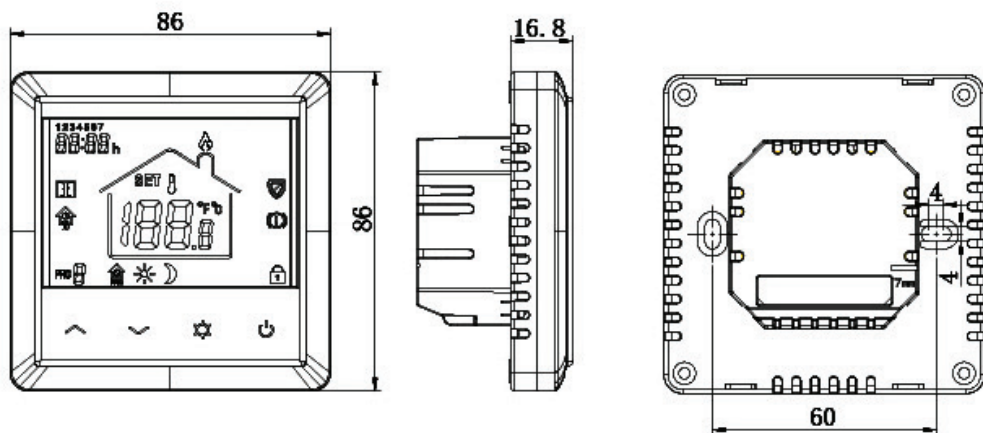

Tehničke karakteristike

Opseg merenja temperature: 0~50°C (u koracima od 0.1°C)

Opseg podešavanja temperature: 5-35°C (u koracima od 0.5°C)

Preciznost merenja temperature: $\pm 0.2^\circ\text{C}$ (u koracima od $+0.2^\circ\text{C}$)

Relativna vlažnost: 85%

Tip senzora: NTC 10K

Napajanje: 230 V~ (50-60 Hz)

Max. opterećenje: 3 A

IP zaštita: IP30

Dimenzije: 86 x 86 x 16.8 mm

Pozadinsko osvetljenje: Belo

Uređaj podržava samo 2.4 GHz WiFi vezu



Opasnost od strujnog udara! Zabranjeno rastavljati uređaj i njegove delove prepravljati!
U slučaju bilo kojeg kvara ili oštećenja, odmah isključite uređaj i obratite se stručnom licu.



Nakon isteka radnog veka ovog proizvoda, proizvod ne bacajte sa otpadom iz domaćinstva. Elektronski otpad se predaje u reciklažne centre tog tipa. Ovim postupkom štite okolinu, Vaše zdravlje i zdravlje ostalih. O reciklažnim centrima se informišite u prodavnici gde ste ovaj proizvod kupili.

Oznaka: DST-W07
Proizvođač: ELEMENTA d.o.o.
Zemlja porekla: Kina
Uvoznik: Elementa d.o.o.
Srbija, Subotica, Jovana Mikića 56
Telefon: 024/686-270