

**instruction manual
eredeti használati utasítás
návod na použitie
manual de utilizare
uputstvo za upotrebu
návod k použití
uputa za uporabu**



EN - Safety and maintenance / H - Biztonság és karbantartás / SK - Bezpečnosť a údržba / RO - Siguranță și întreținere / SRB-MNE - Bezbednost i održavanje / CZ - Bezpečnost a údržba / HR-BIH - Sigurnost i održavanje	5 – 32
EN - Functions / H - Funkciók / SK - Funkcie / RO - Funcții / SRB-MNE - Funkcije / CZ - Funkce / HR-BIH - Funkcije	33 – 39



Figure 1 • 1.ábra • 1. obrázok • fig. 1. • 1. skica • 1. obrázek • Slika 1.

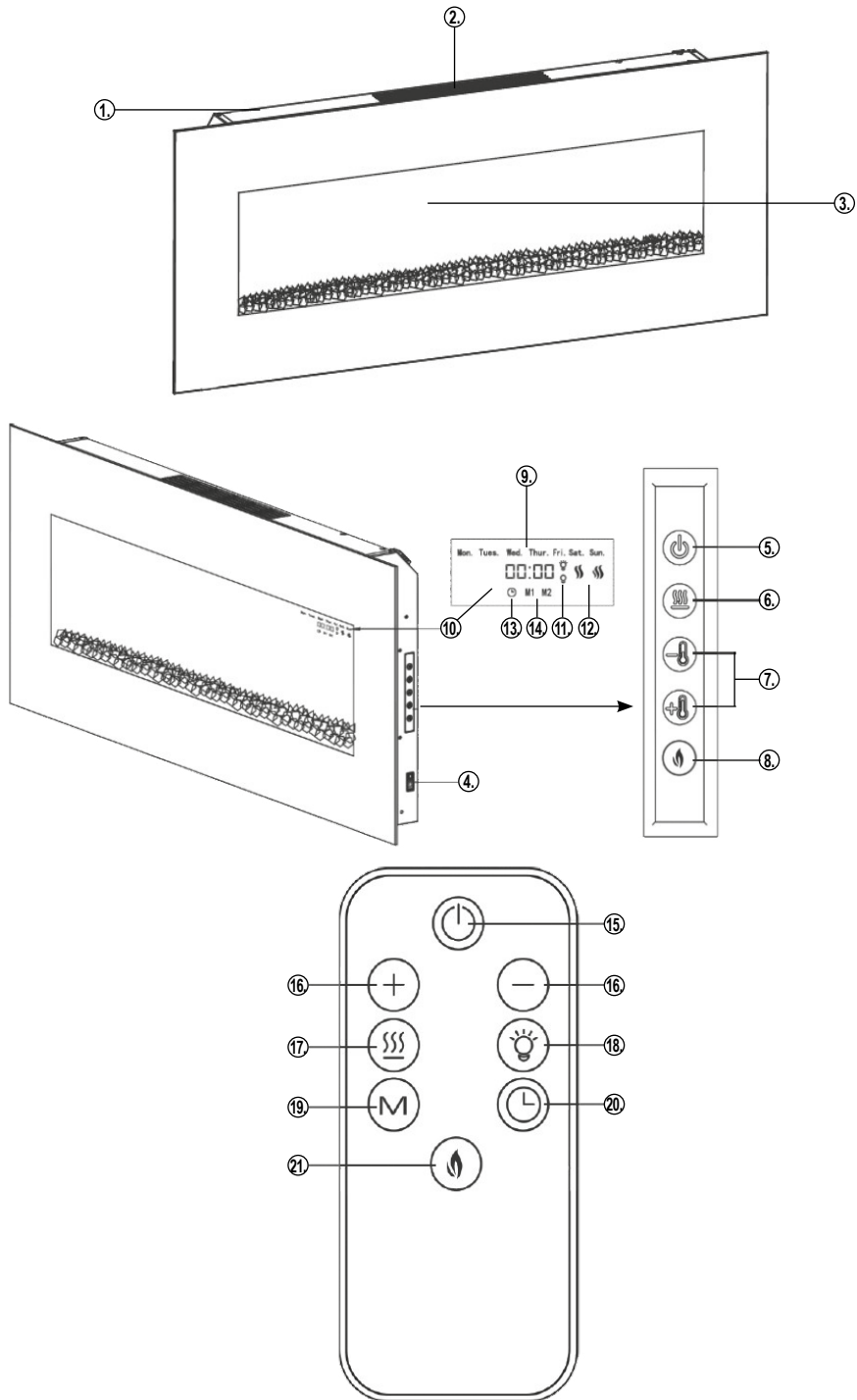

	EN	H	SK	RO	SRB-MNE	CZ	HR-BIH
	STRUCTURE (Figure 1.)	FELÉPÍTÉS (1. ábra)	ŠTRUKTÚRA (1. obrázok)	STRUCTURĂ (Figura 1.)	SASTAVNI DELOVI (1. skica)	POPIS (1. schéma)	DIJELOVI UREĐAJA (Slika 1.)
1.	cool air inlet	hideg levegő bevezető nyílás	vstupný otvor pre studený vzduch	orificiu de admisie aer rece	otvori za ulaz hladnog vazduha	vstupni otvor pro studený vzduch	ulaz hladnog zraka
2.	hot air outlet	meleg levegő kivezető nyílás	výstupný otvor pre teplý vzduch	orificiu de evacuare aer cald	otvori za izlaz toplog vazduha	výstupni otvor pro teplý vzduch	izlaz toplog zraka
3.	firebox	tűztér	ohnisko	focar	ložište	ohniště	kamin
4.	main switch	főkapcsoló	hlavný spínač	comutator principal	glavni prekidač	hlavní spínač	glavni prekidač
5.	on/off button	ki-/bekapcsoló gomb	za-/vypínač	buton pomire/ oprire	uključivanje / isključivanje	tlačítko vypinání/ zapinání	tipka za uključivanje/ isključivanje
6.	heating level selector button	fűtési fokozat választó gomb	spínač stupňa ohrievania	comutatoare trepte de încălzire	odabir snage grejanja	tlačítko volby stupně vytápění	tipka za odabir razine grijanja
7.	thermostat setting buttons	termostát állító gombok	spínače nastavenia termostatu	butoane reglare termostat	tasteri termostata	tlačítka pro nastavení termostatu	tipke za podešavanje termostata
8.	flame effect button	láng effekt kapcsoló gomb	spínač plameňového efektu	buton cuplare efect de flacără	taster za aktiviranje efekta plamena	tlačítko efektu plamene	tipka za prekidač za efekt plamena
9.	day of the week	a hét napjai	dni v týždni	zilele săptămâinii	dani u nedelji	dny v týdnu	dani tjedna
10.	display	kijelző	displej	ecran	displej	displej	zaslon
11.	on/off setting indicator	be-/kikapcsolás beállítás visszajelző	kontrolka za-/vypnutia	indicator de setare pornit/oprit	uklj./isklj. indikator podešavanja	kontrolka zapnutí/ vypnutí a nastavení	indikator za uključivanje/ isključivanje
12.	on/off setting indicator	fűtési fokozat visszajelző	kontrolka stupňa ohrievania	indicator al nivelului de încălzire	indikator stepena grejanja	kontrolka stupně vytápění	indikator razine grijanja
13.	timer indicator	időzítés visszajelző	kontrolka časovača	indicator temporizare	indikator tajmera	kontrolka časovače	indikator tajmera
14.	daily program indicator	napi program visszajelző	kontrolka denného programu	indicator program zilnic	indikator dnevnih programa	kontrolka denního programu	indikator dnevnog programa
15.	on/off button	be-/kikapcsoló gomb	tlačidlo za-/ vypnutia	buton pomire/ oprire	uklj./isklj.	spínač zapinání/ vypinání	tipka za uključivanje/ isključivanje
16.	thermostat setting buttons	termostát állító gombok	tlačidlá nastavenia termostatu	butoane setare termostat	tasteri termostata	tlačítka pro nastavení termostatu	tipke za podešavanje termostata
17.	heating level	fűtési fokozat	stupeň ohrievania	trepte încălzire	stepen grejanja	stupeň vytápění	razina grijanja
18.	brightness	fényerő	svietivosť	luminozitate	jačina svetlosti	intenzita jasu	svjetlina
19.	timer	időzítő	časovač	temporizator	tajmer	časovač	tajmer
20.	timer setting	időzítés beállítás	nastavenie časovača	setare temporizare	podešavanje tajmera	nastavení časovače	podešavanje tajmera
21.	flame effect switch	láng effekt kapcsoló	spínač plameňového efektu	buton cuplare efect de flacără	taster za aktiviranje efekta plamena	spínač efektu hořícího plamene	prekidač za efekt plamena
22.	brackets and fittings for mounting on the wall or standing on the floor	konzolok és szerelekek a falra szerezéshez, vagy talpra állításhoz	konzoly a inštalácny materiál pre montáž na stenu alebo umiestnenie na podstavec	suporturi și accesorii pentru montarea pe perete	konzole i prateći delovi za montažu na zid, ili postolja	konzole a materiál pro upevnění na stěnu nebo postavení na nožky	nosiči i oкови za zidnu ili podnu montažu

Figure 2 • 2.ábra • 2. obrázek • fig. 2. • 2. skica • 2. obrázek • Slika 2.

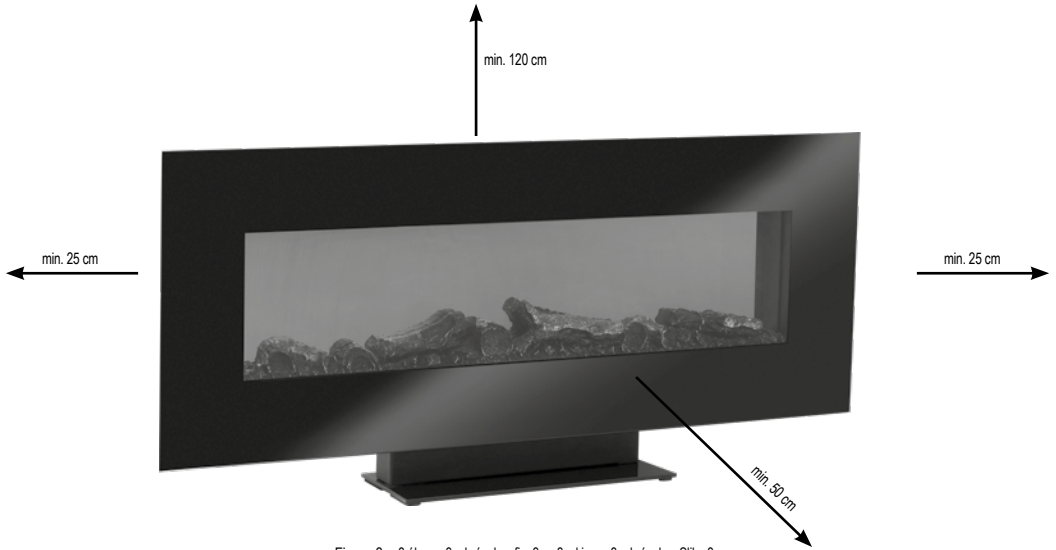

Figure 3 • 3.ábra • 3. obrázek • fig. 3. • 3. skica • 3. obrázek • Slika 3.

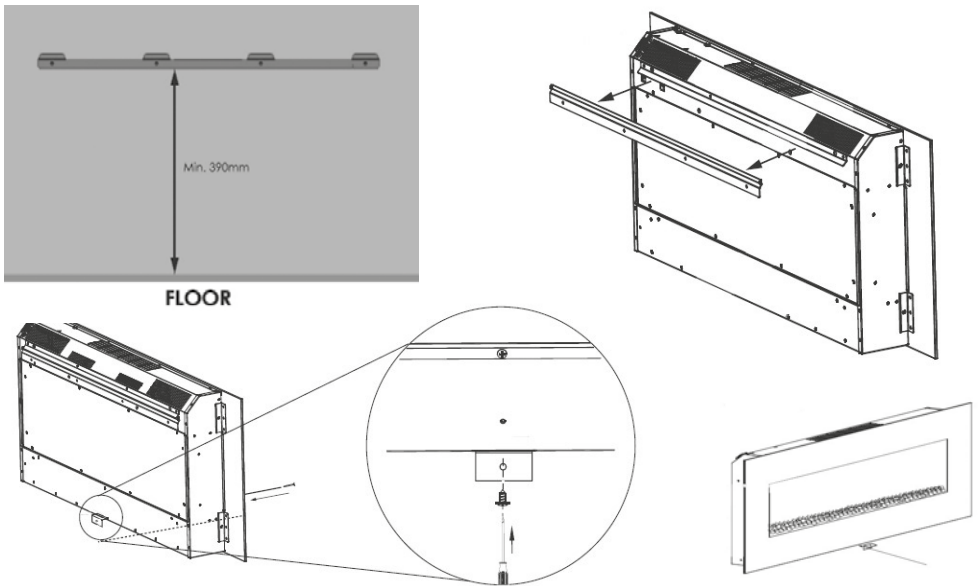
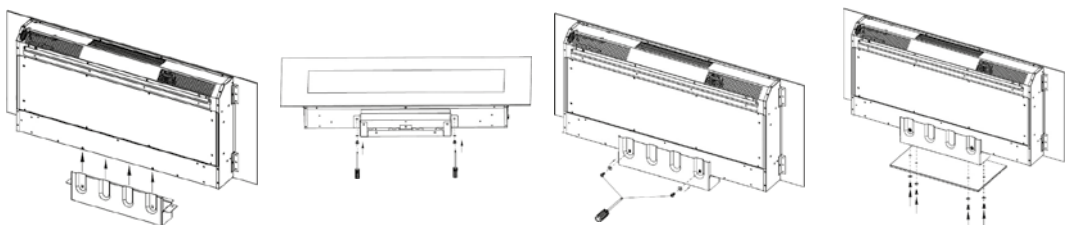

Figure 4 • 4.ábra • 4. obrázek • fig. 4. • 4. skica • 4. obrázek • Slika 4.



BITNE BEZBEDNOSNE ODREDBE

PAŽLJIVO PROČITAJTE I SAČUVAJTE ZA DALJU UPOTREBU!

NAPOMENE

1. Pre prve upotrebe radi bezbednog i tačnog rada pažljivo pročitajte i proučite ovo uputstvo. Sačuvajte uputstvo! Originalno uputstvo je pisano na mađarskom jeziku.
2. Decu mlađu od 3 godine držite van domašaja uređaja, sem ako su pod konstantnim nadzorom. Deca starosti između 3 i 8 godina uređaj smeju samo da uključuju i isključuju ukoliko je uređaj pravilno postavljen i spreman za rad i to pod uslovima da su ova deca upućena i svesna svih rizika korišćenja ovog uređaja. Ovaj uređaj nije predviđen za upotrebu licima sa smanjenom mentalnom ili psihofizičkom mogućnošću, odnosno neiskusnim licima uključujući i decu, deca starija od 8 godina i ova lica smeju da rukuju ovim uređajem samo u prisustvu odrasle osobe ili da su upućena u bezbedno rukovanje i svesna su svih opasnosti pri radu. Deca se ne smeju igrati sa ovim proizvodom. Korisničko održavanje i čišćenje ovog proizvoda deca smeju da vrše samo u prisustvu odrasle osobe.
PAŽNJA: Neki delovi ovog uređaja mogu biti vrel i mogu da izazovu opekotine. Posebna pažnja je potrebna u prisustvu dece ili lica sa smanjenim psihofizičkim mogućnostima.
3. Uverite se da uređaj nije oštećen prilikom transporta!
4. Zabranjena je upotreba uređaja ako je on prethodno pao!
5. Zabranjena je upotreba uređaja sa vidljivim tragovima oštećenja!
6. Ne postavljajte ga blizu ćoškova, držite se mera opisanih za ugradnju u tački 2! Uzmite u obzir i uvek se pridržavajte lokalnih propisa!
7. Uređaj je predviđen isključivo za zagrevanje vazduha prostorija, za druge tipove zagrevanja ne.
8. Vreo vazduh koji izlazi iz uređaja ne usmeravajte na zavesu ili druge lako zapaljive predmete!
9. Mrežica na otvoru za topao vazduh može da bude vrela!
10. Uređaj ne postavite blizu zapaljivih materijala! (min. 100 cm)

11. Zabranjena upotreba u prostorijama gde mogu biti prisutni zapaljivi gasovi, tečnosti ili prašine! Ne koristite ga u blizini zapaljivih materijala!
12. Upotrebljiv samo uz konstantan nadzor!
13. Zabranjena upotreba u blizini dece bez nadzora!
14. Uporebljivo samo u suvim prostorijama! Štitite od pare (primer kupatilo, bazen)!
15. Uređaj je ZABRANJENO koristiti u blizini kada, umivaonika, tuša, bazena ili sauna!
16. Zabranjena upotreba u motornim vozilima ili skućenim prostorima (< 5 m²) (primer lift)!
17. Ako duže vreme ne koristite uređaj, isključite ga i izvucite iz struje! Uređaj skladištite na suvom tamnom mestu!
18. Pre pomeranja uređaja, svaki put isključite iz struje!
19. Uređaj zabranjeno postaviti direktno ispod strujne utičnice!
20. Ukoliko primetite neke nepravilnosti pri radu (primer: čudan zuk, neprijatan miris, dim), odmah ga isključite iz struje!
21. Obratite pažnju da kroz otvore ništa ne upadne ili ucuri u uređaj.
22. Radi sprječavanja strujnog udara, uređaj ne prskajte vodom i ne postavljajte ga u blizinu posuda sa tečnostima!
23. Ne postavljajte ništa sa otvorenim plamenom u blizinu uređaja (sveća itd.)!
24. Lomljivo! Slomljeno staklo može da izazove nezgode!
25. Ne postavljajte teške predmete na uređaj, nemojte sa sednete na uređaj.
26. Uređaj štitite od prašine, pare, direktnog uticaja sunca i direktne toplote!
27. Pre čišćenja uvek isključite uređaj iz struje!
28. Uređaj i priključni kabel ne dodirujte mokrim, vlažnim rukama!
29. Uređaj se sme uključiti samo u uzemljenu utičnicu 230V~ / 50 Hz, koja treba da je zaštićena osiguračem od 16A!
30. Priključni kabel odmotajte do kraja!
31. Ne koristite produžne kablove i razdelnike za priključenje uređaja!
32. Priključni kabel ne sme da dodiruje telo grejalice i tako ga postavite da ne bude ispred otvora za vreo vazduh!
33. Priključni kabel ne provodite ispod tepiha, otirača ird.!
34. Uređaj tako postavite da priključni kabel uvek bude lako dostupan!
35. Priključni kabel tako postavite da ne smeta prolazu, da se ne bi zakačili za njega!
36. Dozvoljeno za upotrebu samo u privatne svrhe, nije za profesionalnu upotrebu!
37. Zamenu baterija sme da radi samo odrasla osoba!
38. Prilikom postavljanja baterija obratite pažnju na polaritete!
39. Istovremeno koristite baterije samo istog stanja i tipa!
40. Nakon zamene baterije fiksirajte poklopac baterije!
41. Izvadite bateriju iz uređaja ako ga duže vreme ne koristite!
42. Ako iz baterija slučajno iscuri kiselina, obucite zaštitne rukavice i krpom očistite ležište baterije!
43. Praznu bateriju odmah izvadite iz uređaja!
44. Pažnja! Opasnost od eksplozije u slučaju pogrešno postavljenih baterija! Istovremeno koristite samo baterije istog tipa i stanja!

45. Baterije ne izlažite suncu i toploti! Baterije je zabranjeno rastavljati, kratko ih spajati, u vatru bacati čak ni kada su prazni!
46. Nepunjive baterije je zabranjeno puniti! Opasnost od eksplozije!
47. Umesto baterija ne koristite akumulatore pošto akumulatori imaju znatno manji napon i smanjuju se rad!
48. Ne lemite ili varite baterije!
49. Nekorišćene baterije skladištite u originalnoj ambalaži dalje od metalnih predmeta.
50. Već otpakovane baterije ne mešajte, obratite pažnju da se slučajno ne spoje!
51. Iz razloga konstantnog razvoja i poboljšavanja kvaliteta promene u karakteristikama i dizajnu mogu se desiti i bez najave.
52. Aktuelno uputstvo za upotrebu možete pronaći na adresi www.somogyi.hu.
53. Za eventualne štamparske greške ne odgovaramo i unapred se izvinjavamo.

OPASNOST OD STRUJNOG UDARA!

 Zabranjeno rastavljati uređaj i njegove delove prepravljati! U slučaju bilo kojeg kvara ili oštećenja, odmah isključite uređaj i obratite se stručnom licu!

 Ukoliko se ošteti priključni kabel, zamenu može da izvrši samo ovlašćeno lice uvoznika ili slična kvalifikovana osoba!

 **Zabranjeno prekrivati!** Prekrivanje može da prouzrokuje pregrevanje, požar, i strujni udar!

 **OVAJ PROIZVOD NIJE IGRAČKA, NE DAVATI DECI DA SE IGRAJU SNJIM!**

PUŠTANJE U RAD

1. Pažljivo odstranite ambalažu da ne bi oštetili uređaj ili priključni kabel. Oštećeni uređaj je zabranjeno koristiti!
2. Upotrebljivo isključivo u suvim zatvorenim prostorijama!
3. Uređaj zabranjeno postaviti direktno ispod strujne utičnice!
 - a. U slučaju montaže na zid:
 - i. Prema skici 3 montirajte uređaj na zid:
 - ii. Veću konzolu stavite na zid u vodoravnom položaju na minimalnu visinu 390 mm od poda i obeležite rupe.
 - iii. Izbušite rupe za tiple.. Pre montaže na zid uverite se u nosivost zida i uvek koristite tiple odgovarajuće zidu.
 - iv. Tiple postavite u rupe i fiksirajte konzolu na zid.
 - v. Proizvod nakačite na konzolu.
 - vi. Manju konzolu postavite sa donje strane uređaja, obeležite rupe na zidu i tiplama pričvrstite konzolu za zid i potom uređaj fiksirajte za konzolu.
 - b. U slučaju upotrebe postolja:
 - i. Prema 4. skici sastavite nogar i fiksirajte ga za uređaj.
 - ii. Uređaj sa postoljem postavite na ravnu, čvrstu podlogu. Uverite se da proizvod stoji stabilno i ne može da se prevrne.

4. Glavni prekidač treba da je u položaju (0)!
5. Priključenje uređaja vršite samo u standardne zidne utičnice sa uzemljenjem! Na ovaj način priključen uređaj je spreman za rad.

ČIŠĆENJE, ODRŽAVANJE

Radi optimalnog rada uređaja u zavisnosti od količine prljavštine uređaj treba redovito čistiti, najređe jedan put mesečno.

1. Pre čišćenja isključite uređaj i takođe ga isključite iz zida!
2. Ostavite ga da se ohladi (min. 30 minuta).
3. Usisne (1) i izduvne (2) otvore očistite usisivačem i četkom!
4. Vlažnom krpom očistite spoljašnji deo uređaja, ne koristite agresivna hemijska sredstva!
Obratite pažnju da ništa ne ucuri u unutrašnjost uređaja!

MOGUĆE GREŠKE I RAZLOZI

Greška	Moguća rešenja za odklanjanje greške
uređaj se isključuje	možda se aktivirala detekcija otvorenog prozora, nije greška
uređaj ne greje	proverite mrežno napajanje
	proverite zaštitu od pregrevanja
ne funkcioniše efekat plamena	proverite mrežno napajanje
često se aktivira zaštita od pregrevanja	očistite uređaj
uređaj ne reaguje na daljinski upravljač	proverite stanje baterija daljinskog upravljača

ODLAGANJE



Uređaje kojima je istekao radni veka sakupljajte posebno, ne mešajte ih sa komunalnim otpadom, to oštećuje životnu sredinu i može da naruši zdravlje ljudi i životinja! Ovakvi se uređaji mogu predati na reciklažu u prodavnicama gde ste ih kupili ili prodavnicama koje prodaju slične proizvode. Elektronski otpad se može predati i određenim reciklažnim centrima. Ovim štitiš okolinu, svoje zdravlje i zdravlje svojih sunarodnika. U slučaju nedoumice kontaktirajte vaše lokalne reciklažne centre. Prema važećim propisima prihvatamo i snosimo svu odgovornost.

ODLAGANJE AKUMULATORA I BATERIJA

Istrošeni akumulatori i baterije ne smeju se tretirati sa ostalim otpadom iz domaćinstva. Korisnik treba da se stara o pravilnom bezbednom odlaganju istrošenih baterija i akumulatora. Ovako se može štiti okolina, obezbediti da se baterije i akumulatori budu na pravilan način reciklirani.

OSOBI NE

- panorama električni kamin sa ugrađenom ventilatorskom grejalicom za zagrevanje vazduha zatvorenih prostorija
- svetlosni efekat plamena
- podesiva jačina i boja svetlosti efekta plamena
- ugrađeni LED izvor svetlosti
- snaga grejanja 900 W / 1800 W
- elektronski termostat i nedeljni programi
- detekcija otvorenog prozora
- zaštića od pregrevanja

PUŠTANJE U RAD

Prilikom prvog uključjenja može se osetiti blagi neugodan miris, to je normalna pojava. Nije opasan i brzo nestaje.

Uređaj se kontroliše tasterima na uređaju ili daljinskim upravljačem.

Postavite dve AAA baterije u daljinski upravljač.

Uključite glavni prekidač uređaja. Nakon toga tasterom (5.) na uređaju ili tasterom (15.) na daljinskom upravljaču možete uključiti i isključiti uređaj. Tada će se aktivirati efekat plamena i na displeju će se moći očitati temperatura prostorije.

Za pokretanje grejanja stisnite taster (6.) ili na daljinskom upravljaču taster (12.). Indikacija jačine grejanja: H2 – jači stepen grejanja, H1 – niži stepen grejanja. Nakon isključenja grejanja ventilator će da radi još 30 sekundi.

Termostat se podešava tasterom (7.) ili na daljinskom upravljaču tasterom (16.) u rasponu od 15 do 30 °C. Ukoliko je temperatura prostorija veća od podešene temperature grejanje se neće aktivirati.

Svetlosni efekat plamena možete uključivati i isključivati tasterom (8.) na uređaju ili tasterom (21.) na daljinskom upravljaču.

Za podešavanje jačine svetlosti efekta plamena koristite taster daljinskog upravljača (20.). Podešena jačina se može pratiti i na displeju: H – valika, C – srednja, L – slaba.

Za podešavanje sata držite duže pritisnuto taster sata na daljinskom upravljaču (20.). Potom ponovo pritisnite taster sata i tasterima +/- podesite dan u nedelji. Pritisnite taster sata i tasterima +/- podesite sate, nakon toga ponovnim pritiskom tastera sata podesite minute. Krajnjim pritiskom tastera sata uređaj će da zapamti podešavanja.

Podešavanje tajmera

Za svaki dan u nedelji možete podesiti dva ciklusa uključjenja i isključenja. Za podešavanje držite duže pritisnuto taster daljinskog upravljača M (19.). Uređaj će prvo da zahteva podešavanje prvog dana u nedelji (Mon.) i to (M1) prvo uključjenje (☉) koji se podešava tasterima +/- . Nakon pritiska tastera sata (20.) podešavaju se minute. Potom pritiskom tastera sata podešava se vreme isključenja prvog programa za ponedeljak (☉), podešavanje se radi na isti način kao i za uključjenje. Ponovnim pritiskom tastera sata podešava se drugi program za ponedeljak (M2). Nakon ovog podešavanja pritiskom tastera sata prelazi se na podešavanje za utorak (Tue.) povo se podešava uključjenje programa (M1) i tako dalje. Ukoliko 10 sekundi ne pritisnete ni jedan taster uređaj izlazi iz podešavanja i pamti do tada uneta podešavanja. Ukoliko se i uključjenje i isključenje podesi na 00 uređaj će taj ciklus da izostavi iz programa rada. Funkcija tajmera se bilo kada može aktivirati u toku rada uređaja jednostavnim pritiskom tastera M. Aktiviran tajmer se indikuje simbolom sata (13.) na displeju. U toku tajmerskog rada uređaj će da radi prema zadnjem podešavanju termostata. Ugrađeni LED izvor svetlosti ne iziskuje održavanje, zamena izvora svetlosti nije moguća.

Zaštita od pregrevanja: u slučaju pregrevanja isključuje uređaj, na primer ako su ventilacioni otvori prekriveni ili ako su jako uprljani. Uređaj isključite iz struje i ostavite ga da se ohladi (min. 30 minuta), po potrebi očistite uređaj. Ponovo uključite uređaj u struju i pokrenite ga. Ako se i tada aktivira zaštita, isključite uređaj i obratite se stručnom licu.

TEHNIČKI PODACI

napajanje:.....	230V~ / 50 Hz
snaga grejanja [SSS]:.....	900 W / 1800 W
svetlosni efekat [▲]:.....	LED, 5 W, nije zamenljiva
maksimalna snaga:.....	1805 W
IP zaštita:.....	IP20: Nije zaštićena od prodora vode!
dimenzije:.....	107 x 43,5 (50) x 13 (24) cm
masa:.....	18,6 kg
buka:.....	58 dB (A)

Producer / gyártó / výrobca / producător / proizvođač / výrobce / proizvođač / producent:
SOMOGYI ELEKTRONIC® • H – 9027 • Győr, Gesztenyefa út 3. • www.somogyi.hu

Distribútor: **SOMOGYI ELEKTRONIC SLOVENSKO s. r. o.**
Ul. gen. Klapku 77, 945 01 Komárno, SK • Tel.: +421/0/35 7902400 • www.somogyi.sk

Distributor: **S.C. SOMOGYI ELEKTRONIC S.R.L.**
J12/2014/13.06.2006 C.U.I.: RO 18761195
Cluj-Napoca, judetul Cluj, România, Str. Prof. Dr. Gheorghe Marinescu, nr. 2, Cod poștal: 400337
Tel.: +40 264 406 488, Fax: +40 264 406 489 • www.somogyi.ro

Uvoznik za SRB: **ELEMENTA d.o.o.**
Jovana Mikića 56, 24000 Subotica, Srbija • Tel: +381(0)24 686 270 • www.elementa.rs
Zemlja uvoza: Mađarska • Zemlja porekla: Kina • Proizvođač: Somogyi Elektronik Kft.

Uvoznik za HR: **ZED d.o.o.**
Industrijska c. 5, 10360 Sesvete, Hrvatska • Tel: +385 1 2006 148 • www.zed.hr
Uvoznik za BiH: **DIGITALIS d.o.o.**
M.Spah 2A/30, 72290 Novi Travnik, BiH • Tel: +387 61 095 095 • www.digitalis.ba
Proizvođač: Somogyi Elektronik Kft, Gesztenyefa ut 3, 9027 Győr, Mađarska

