



VOX
ELECTRONICS

SRB

UPUTSTVO ZA UPOTREBU UHD 43A11UF3UB

www.voxelectronics.com



HDMITM
HIGH-DEFINITION MULTIMEDIA INTERFACE

SADRŽAJ

Bezbednosna upozorenja i napomene	1
Montaža i povezivanje	3
Lista pakovanja	3
Montaža TV uređaja	3
Povezivanje periferne opreme	4
Kontrolni tasteri na panelu	5
Daljinski upravljač	5
Osnovne operacije	7
Uključivanje /Režim pripravnosti	7
Izbor izvora signala	7
Opis funkcija u meniju	7
Skeniranje kanala	7
Opcija snimanja - REC	8
Opcija Time Shift.....	8
Uputstva za pametni rad platforme	8
Osnovne operacije	8
Brzi početak	8
Pametne aplikacije	9
Podšavanje mreže	10
Funkcija Hotel (opciono)	10
Važne izjave vezane za mrežne usluge	10
Rešenja problema	11
Tehničke specifikacije	11
Montiranje TV-a na zid	13
Osnovna uputstva za instalaciju	13

Bezbednosna upozorenja i napomene

Hvala vam što se izabrali naš multifunkcionalni pametni LED TV visokih performansi. Vaš novi uređaj omogućiće vam da više uživate u audiovizuelnim sadržajima. Pri dizajniranju ovog uređaja vodili smo računa o faktorima koji utiču na ličnu bezbednost i pre isporuke smo ga podvrgli rigoroznim testovima opterećenja. Međutim, nepravilno rukovanje može dovesti do strujnog udara i požara. Da biste produžili radni vek svog TV-a, da bi on imao najbolje performanse u radu i da biste ga bezbedno koristili, pažljivo pročitajte ovo uputstvo, obratite pažnju na označene simbole i sledite navedene smernice za bezbednost pre korišćenja. Sačuvajte ovo uputstvo za buduću upotrebu.

 Upozorenje	Može doći do smrtnog ishoda
	Označava ponašanja koja moraju biti zabranjena
 Pažnja	Može doći do lične povrede ili oštećenja imovine

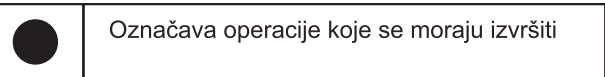

Označava operacije koje se moraju izvršiti

Pod sledećim uslovima

- Nestanak struje ili nestabilan napon.
- Neuobičajen zvuk ili miris iz uređaja.
- Strujni kabl je oštećen.
- TV je oštećen nakon pada ili je udaren.
- Bilo koja tečnost ili strano telo je ušlo u TV.

Odmah isključite TV, izvucite strujni kabl iz utičnice i pozovite ovlašćeni servis.

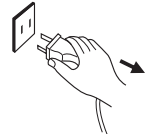





- **Ako je došlo do curenja ugljenog gasa ili bilo kog drugog zapaljivog gasa, nemojte isključivati strujni kabl TV-a ili druge el. uređaje. Umesto toga, najpre zatvorite ventil za gas, zatim otvorite vrata i prozore.**



Upozorenje

-  Koristite samo napajanje strujom u opsegu 100-240 VAC, 50/60 Hz.
- Sve kablove možete povezati ili izvući iz TV-a tek kada prekinete napajanje strujom.
- Nemojte pokušavati da fiksirate TV na nestabilnim površinama jer može da padne, da se ošteti ili čak i zapali.
- Ne postavljajte TV u sledećim uslovima:
 1. Direktno izložen sunčevoj svetlosti, vlazi, u prostorima u kojima dolazi do pregrevavanja ili nedovoljnog hlađenja ili u kojima ima puno prašine;
 2. Blizu zapaljivih ili eksplozivnih supstanci;
 3. Blizu zapaljivih ili korozivnih gasova;
 4. U kupatilu, kuhinji itd.
- Nemojte koristiti oštećenu ili nepropisnu strujnu utičnicu i vodite računa da su utikač i utičnica dobro povezani.
- Vodite računa da blizu strujnog utikača i utičnice ne bude prašine i metalnih delova.
- Nemojte oštetiti strujni kabl:
 1. Zabranjeno je popravljati strujni kabl;
 2. Ne stavljajte teške predmete na strujni kabl;
 3. Držite strujni kabl dalje od izvora toplote;
 4. Kada želite da izvučete utikač iz utičnice, nemojte ga povlačiti za kabl.
- Ne spajajte previše uređaja na produžni kabl jer u suprotnom može doći do požara usled velike potrošnje energije.

Upozorenje

-  ● Vodite računa da ne koristite otvoreni plamen (kao što je sveća) blizu TV-a, jer to može izazvati strujni udar ili požar.
 - Ne stavljajte posudu napunjenu vodom na televizor kako biste izbegli električni udar ili požar izazvan kapljicama vode koja prska.
 - Nemojte gurati bilo kakav oštar predmet, parče metala ili sipati tečnost u proreze za vazduh i konektore, jer to može izazvati kratak spoj, strujni udar ili pak oštećenje uređaja.
 - Prorezi na kućištu služe za oslobađanje toplote, da se komponente ne bi pregrijale, tj. da bi pouzdano radile tokom dugog radnog veka. Vodite računa da ne pokrijete te proreze kada montirate televizor.
-  Ne dodirujte utikač mokrim rukama jer to može izazvati strujni udar.
-  Nemojte uključivati TV tokom oluje. Izvucite iz njega strujne i antenske kablove da biste smanjili rizik od udara groma.
-  Nemojte sami rasklapati uređaj jer time rizikujete električni udar i izazivanje požara. Za sve popravke pozovite ovlašćenog servisera.

Pažnja

- Ne dozvolite deci da se penju na TV.
- Držite male dodatke dalje od dece da ih ne bi progutala.
- Ako ne planirate da koristite TV na duže vreme, isključite ga i izvucite strujni kabl iz utičnice.
- Pre čišćenja uređaja, najpre izvucite utikač iz struje i prebrišite ga suvom krpom; nemojte koristiti hemijske reagense i vodite računa da neki predmet ne upadne u kućište uređaja. Nepravilno čišćenje tečnostima za čišćenje, vodom i sl. može narušiti izgled uređaja, obrisati odštampane natpise, čak oštetiti i komponente ako procure u kućište, što može dovesti do gubitka slike.

Pažnja

- Da biste podesili poziciju i ugao TV-a, izvucite sve kablove iz njega i polako ga pomerajte, vodeći računa da ne padne.
- Nemojte brisati uređaj tvrdim predmetima, udarati ga, savijati, niti pritiskati ekran.
- Nemojte odmah uključivati TV nakon što ste ga preneli iz hladnog okruženja u toplu prostoriju. To može izazvati unutrašnje magljenje i kvar.
- Ako se ekran ošteti i tečnost iz njega vam kapne na ruku, odmah ispirajte to mesto vodom 15 minuta i posavetujte se s lekarom.
- Kada nosite TV u rukama, uhvatite ga za ivice, držeći donju stranu. Nemojte pritiskati panel.
- Ako je na ekranu dugo isti prikaz, ili aktivni prikaz kod kojih se neki elementi ne menjaju (npr. slova ili ikonice), može se javiti tzv. „image persistence“ (zadržavanje slike) koja neće nestati čak ni kada je uređaj dugo isključen. Garancija ne pokriva ovaj neželjeni efekat.
- Zdravo gledanje TV-a:
 1. TV gledajte uz adekvatno osvetljenje; gledanje u loše osvetljenom okruženju ili dugo gledanje može naškoditi vašim očima.
 2. Vodite računa da jačina zvuka ne bude prejaka i da ne šteti vašem sluhu.
- Da biste prekinuli napajanje uređaja strujom, izvucite strujni kabl iz utičnice.
- Ako koristite spojnicu za prekid strujnog napajanja na utikaču ili uređaju, postarajte se da joj se može lako prići.
- Dobro gurnite utikač u utičnicu. Labavo spojeni utikači i utičnice mogu izazvati varničenje i požar.
- Sve tehničke specifikacije u korisničkom uputstvu i na pakovanju mogu se menjati bez prethodne najave. Ako uočite blago neslaganje u podacima iz korisničkog uputstva i zapažanjima pri rukovanju stvarnim uređajem, prednost dajte onom drugom.

HDMITM
HIGH-DEFINITION MULTIMEDIA INTERFACE

Termini „HDMI“, „HDMI multimedijalni interfejs visoke definicije“ i „HDMI logotip“ su robne marke ili registrovane robne marke koje pripadaju firmi HDMI Licensing Administrator, Inc.



Android je zaštitni znak kompanije Google LLC. Android robot je reprodukovan ili modifikovan uz pomoć Google-a i koristi se prema uslovima opisanim u Creative Commons 3.0 Attribution License.

Montaža i povezivanje

Lista pakovanja

1. TV uređaj.
2. Korisničko uputstvo.
3. Daljinski upravljač
4. Strujni kabl (ili je spojen za TV)
5. AV prenosni kabl (opcionarno)

Montaža TV uređaja

Saveti za postavljanje

- TV bi trebalo montirati blizu strujne utičnice radi lakog uključivanja i isključivanja iz struje.
- Radi sopstvene bezbednosti, izaberite odgovarajući nosač za zid ili postolje za montažu.
- Da se ne biste povredili, TV montirajte na stabilnu površinu ili ga prikačite na čvrst zid.
- Uređaj na zid treba da montira kvalifikovana osoba. Ako se TV nepropisno montira, može biti nestabilan.
- Nemojte ga montirati tamo gde se mehaničke vibracije mogu preneti na njega.
- Nemojte montirati TV na mestima gde ima insekata koji mogu ući u kućište.
- Nemojte montirati uređaj naspram klima uređaja, jer se može pojaviti kondenzacija na unutrašnjem panelu ekrana, što može dovesti do kvara.
- Nemojte ga montirati tamo gde ima jakog magnetnog polja - elektromagnetno zračenje može uzrokovati smetnje i kvar.

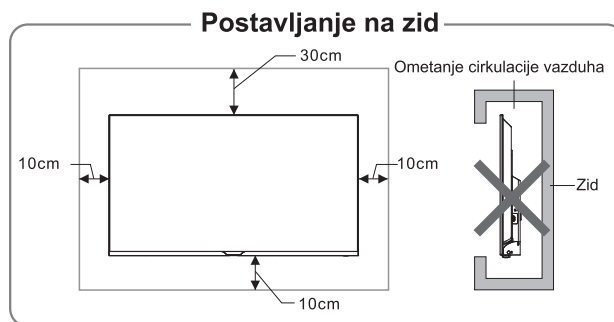
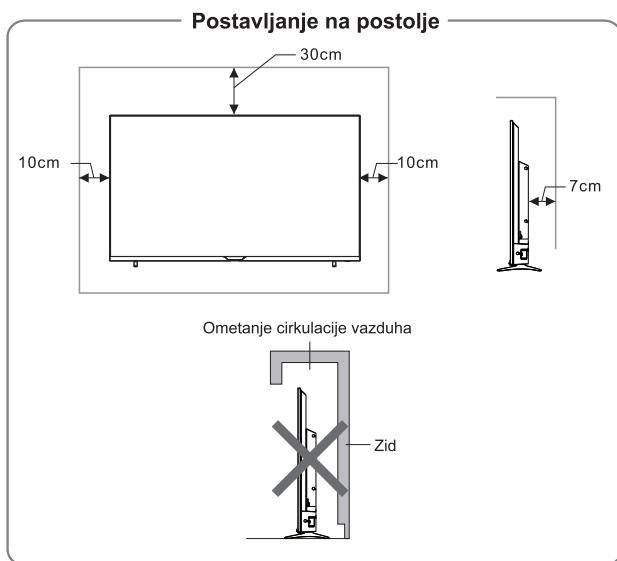

Ventilacija

- Molimo da ostavite prazan prostor oko TV uređaja, kao što je prikazano na slici.
- Nemojte prekrivati ventilacione otvore, niti ubacivati bilo kakve predmete u kućište.
- Nemojte postavljati uređaj u ograničeni prostor, na primer policu ili ugradni orman, osim ukoliko postoji dovoljno prostora za ventilaciju.

! Warning

Never place a television set in an unstable location. A television set may fall, causing serious personal injury or death. Many injuries, particularly to children, can be avoided by taking simple precautions such as:

- Using cabinets or stands recommended by the manufacturer of the television set.
- Only using furniture that can safely support the television set.
- Ensuring the television set is not overhanging the edge of the supporting furniture.
- Not placing the television set on tall furniture (for example, cupboards or bookcases) without anchoring both the furniture and the television set to a suitable support.
- Not placing the television set on cloth or other materials that may be located between the television set and supporting furniture.
- Educating children about the dangers of climbing on furniture to reach the television set or its controls.

If your existing television set is being retained and relocated, the same considerations as above should be applied.

Povezivanje periferne opreme

Napomena:

1. USB interfejs podržava periferne uređaje, poput USB memorija, USB miševa, tastature, itd.
2. Kada povezujete uređaj koji podržava funkciju ARC, izaberite interfejs HDMI-1.
3. HDMI konektorom se može ostvariti veza DVI putem eksternog HDMI/DVI komutatora.
4. Periferna oprema i kablovi opisani u ovom uputstvu kupuju se zasebno.
5. Periferna oprema i kablovi opisani u ovom uputstvu kupuju se zasebno.



Upozorenje

Kada povezujete spoljašnju antenu u signalni priključak TV-a, najpre isključite uređaj glavnim prekidačem. Da biste izbegli strujni udar, spoljnu antenu nemojte približavati žicama sa strujom visokog napona. Ožičena mrežna antena povezana sa TV-om mora se najpre izolovati od zaštitnog uzemljenja, jer može izazvati požar ili druge opasnosti.

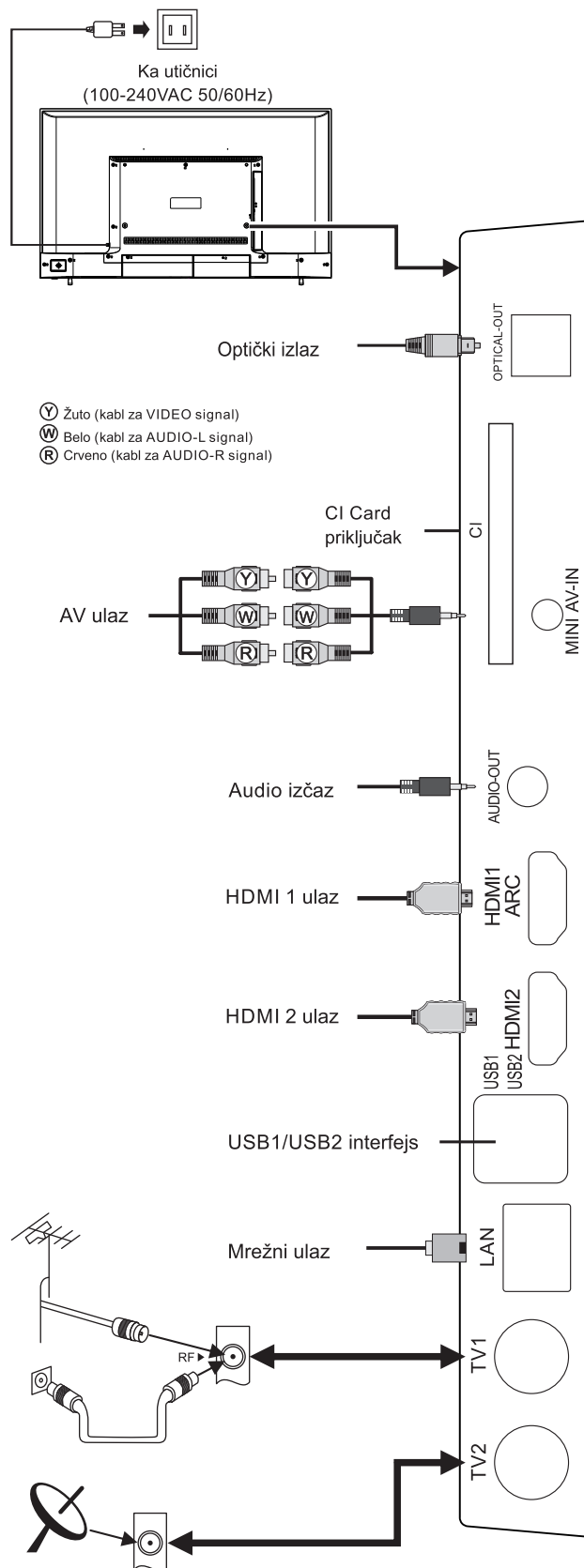

Tasteri na kontrolnoj ploči

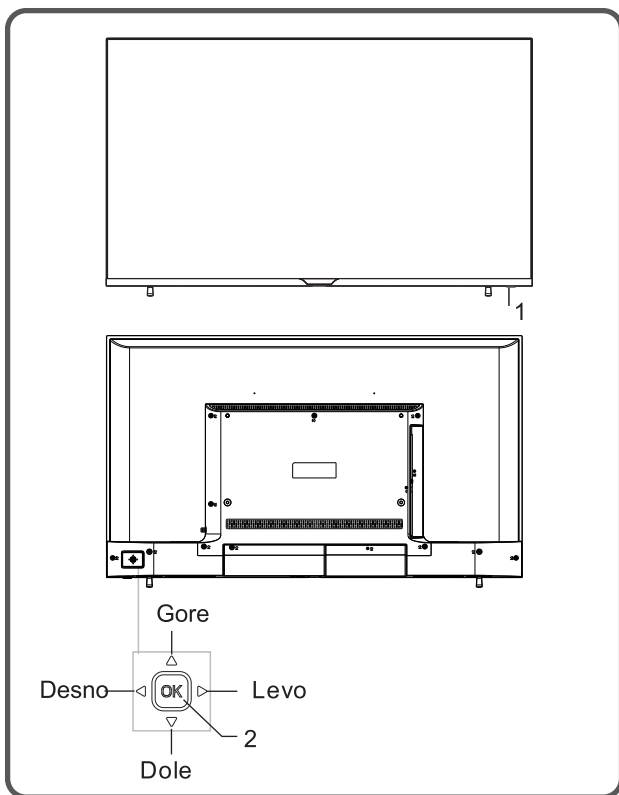

1. LED indikator napajanja i prozor za daljinski prijem.

2. Kombinovani taster za navigaciju:

Uključivanje ili stanje pripravnosti pomoću tastera **OK**:

①. Kada je kabl za napajanje priključen u električnu utičnicu, možete pritisnuti taster **OK** da biste uključili TV.

②. U uključenom stanju, dugo pritisnite taster **OK** 2 sekunde da biste prikazali meni funkcija, a zatim pomerite navigator **levo/desno** da biste izabrali i pritisnite taster **OK** da biste prešli u režim pripravnosti.

Nakon što uključite TV, pritisnite taster **OK**:

①. U radu bez OSD menija, dugo pritisnite taster **OK** 2 sekunde da biste prikazali meni funkcija koji uključuje 9 vrsta. Tokom rada sa menijem, pritisnite taster **OK** da potvrdite operaciju i funkcija je ista kao taster [**OK**] na daljinskom upravljaču.

②. U radu koji nije na OSD meniju, pritisnite taster **OK** da prikazete izvor ulaza i funkcija je ista kao taster [**SOURCE**] na daljinskom upravljaču.

Pomerite klamericu levo/desno:

①. U radu bez OSD menija, pomerite navigator **levo/desno** da smanjite/povećate jačinu zvuka, funkcija je

ista kao taster [**←**]/[**→**] na daljinskom upravljaču.

②. U radu menija na ekranu, pomerite dugme za navigaciju **levo/desno** da biste podesili analognu vrednost izabrane stavke, funkcija je ista kao taster [**◀**]/[**▶**] na daljinskom upravljaču.

Pomerite taster **gore/dole**:

①. U radu sa menijem koji nije na ekranu, pomerite dugme **Gore/Dole** da biste izabrali kanal, funkcija je ista kao taster [**P^**]/[**P v**] na daljinskom upravljaču.

②. U radu menija na ekranu, pomerite navigator **gore/dole** da izaberete stavke podešavanja, funkcija je ista kao taster [**▲**]/[**▼**] na daljinskom upravljaču.

Napomena:

①. Izgled se razlikuje u zavisnosti od modela, a stvarni proizvod će imati prednost.

②. U pametnom režimu, koristite daljinski upravljač.

Daljinski upravljač

Preporuke za korišćenje daljinskog upravljača

- Tokom korišćenja, daljinski upravljač je poželjno usmeriti ka senzoru na TV-u. Prepreka postavljena između upravljača i senzora može ometati uobičajeni rad.
- Daljinski upravljač ne treba izlagati jakim vibracijama. Isto tako, nemojte ga ostavljati ni koristiti direktno izloženog sunčevoj svetlosti, jer se može deformisati od toplote.
- Može se desiti da upravljač ne radi ako je senzor na uređaju direktno izložen sunčevoj svetlosti, ili ako je u njega uperen drugi izvor jakog svetla. U tom slučaju, promenite ugao TV-a ili izvora svetlosti, ili koristite daljinski upravljač bliže senzoru.
- Slabe baterije utiču na distancu s koje se daljinski upravljač može koristiti. U tom slučaju, zamenite baterije novim. Ako znate da daljinski upravljač nećete koristiti duže vreme, ili ako su se baterije ispraznile, izvadite ih da biste sprečili da njihovo eventualno curenje korodira daljinski upravljač i tako ga ošteti.
- Koristite samo predviđeni tip baterija. Nemojte koristiti zajedno stare i nove baterije. Baterije uvek treba zameniti u paru.

- Nemojte bacati potrošene baterije u vatru, zagrevati ih, puniti, sklapati ili rasklapati, niti praviti kratak spoj. Baterije odložite kao otpad prema važećim propisima za zaštitu životne sredine.

Tasteri na daljinskom upravljaču

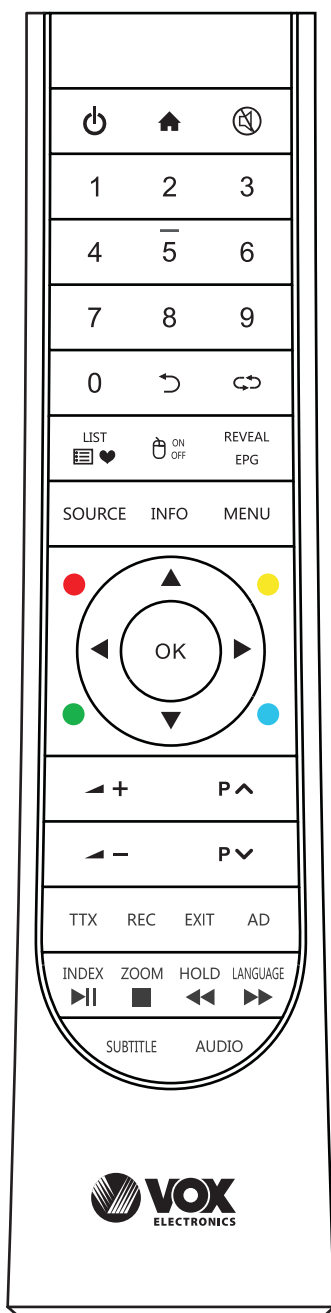

Napomena: Izgled vašeg daljinskog upravljača može se razlikovati od ove slike. Rukovodite se izgledom stvarnog uređaja.

Tasteri	Funkcija
Power (⏻)	Prebacivanje između režima rada i režima pripravnosti (standby).
Home (🏠)	Prikaz početne stranice smart TV-a.
Mute (🔇)	Uključivanje/Isključivanje zvuka.
Numerički tasteri (0~9)	Unesite brojeve ili izaberite kanal.
Return(↶)	Povratak na prethodnu stranu.
↶↷	Povratak na poslednji gledani kanal.
LIST (📄❤)	Pregled liste kanala
🖱️ ON/OFF	Uključivanje/Isključivanje miša.
REVEAL(EPG)	Prikaz skrivenog teksta u režimu teleteksta. (Elektronska uputstva za kanale.)
SOURCE	Izbor izvora signala. (samo u TV režimu)
INFO	Prikazuje informaciju o TV programu.
MENU	Prikaz OSD menija (prikaz na ekranu).
Crveni taster	Tasteri za specijalne funkcije.
Zeleni taster	
Žuti taster	
Plavi taster	
Kursorski tasteri (▲, ▼, ◀, ▶)	Izaberite opciju ili prilagodite vrednosti.
OK	Potvrdite operaciju.
VOL+/- (⏪ ⏩)	Pojačavanje/Utišavanje zvuka.
CH+/- (⏪ P ⏩)	Promena kanala.
TTX	Otvaranje režima teleteksta.
REC	Snimanje programa.
EXIT	Izlazak iz trenutnog interfejsa.
AD	Otvorite povezani audio meni.
INDEX (▶)	Prikazuje indeksnu stranicu u režimu teleteksta. (Prikazuje/pauzira funkciju multimedije)
ZOOM (■)	Podešavanje veličine teleteksta. (Zaustavlja funkciju multimedije/ Time shift u načinu DTV)
HOLD (◀◀)	Zadržava prikaz na trenutnoj stranici. (Funkcija brzog vraćanja u multimediji).
LANGUAGE (▶▶)	Promena jezika teleteksta. (Funkcija brzog napredovanja u multimediji).
SUBTITLE	Otvorite meni za jezik titla.
AUDIO	Otvorite meni za audio jezik.

Način postavljanja baterija u daljinski upravljač

Skinite poklopac pregrade za baterije i ubacite dve AAA baterije (br. 7 odnosno baterije od 1,5 V). Proverite da li su baterije ubačene prema naznačenom polaritetu tj. oznakama „+“ i „-“ na daljinskom upravljaču.

Osnovne operacije

Napomena:

1. Navedene funkcije se odnose na tastere na daljinskom upravljaču. Objašnjenje funkcija tastera na panelu potražite u odeljku „**Kontrolni tasteri na panelu**“.
2. Uputstva za radnje u meniju, objašnjene u ovom uputstvu, odnose se na režim TV-a. Radnje u drugim režimima su slične onima u režimu TV-a i korisnici ih mogu koristiti kao referencu.
3. Pre uključivanja uređaja, proverite da li je napajanje strujom stabilno.

Uključivanje/Režim pripravnosti

Uključite utikač u strujnu utičnicu, zatim pritisnite taster [⏻] da uključite TV. Na ekranu se prikazuje meni "Welcome" (Dobrodošli). Zatim možete da podesite **Language (Jezik)**, **Net (Mreža)** i **Time (Vreme)** prema svojim potrebama. Na kraju, izaberite **Finish (Završi)** i pritisnite taster [OK] da zatvorite čarobnjaka.

Kada je TV uključen, pritisnite taster [⏻] za prelazak na režim pripravnosti (standby).





★ **Posebni saveti:** Ovaj uređaj koristi tehnologiju za uštedu energije. Ako nema ulaznog signala dok je TV uključen, on će preći automatski u režim pripravnosti nakon 5 minuta. Uređaj će automatski preći u režim pripravnosti u zadato vreme.

Izbor izvora signala

Možete povezati razne uređaje sa TV-om i gledati slike visokog kvaliteta. Ako video uređaj ima HDMI, AV ili neki drugi video priključak, možete ga povezati s TV-om preko ulaznog priključka istog tipa. Nakon povezivanja, uključite uređaj i pritisnite taster [SOURCE], na ekranu će se prikazati meni za izbor izvora signala. Izaberite ulazni signal koristeći tastere [◀] i [▶] i potvrdite sa [OK].

Opis operacija u okviru menija

Pritisnite taster [MENU] za prikaz glavnog menija na ekranu:

1. Pritisnite taster [▲]/[▼] da izaberete u meniju opcije između  (Picture-Slika),  (Sound-Zvuk),  (Channel-Kanal),  (Setting-Podešavanje),  (Parental Control-Roditeljska kontrola). Zatim pritisnite taster [▶] za ulazak u izabrani meni.
2. Pritisnite taster [▲]/[▼] za izbor stavke menija.
3. Pritisnite taster [OK] za ulazak u podmeni.

4. Pritisnite taster [◀]/[▶] da prilagodite vrednost ili podešavanje.
5. Kada se glavni meni prikaže na ekranu, pritisnite taster [MENU] za izlazak iz glavnog menija; Pritisnite taster [↶] za povratak u prethodni meni kada TV prikaže podmeni.
6. Tokom rada u meniju, ikone koje nije moguće izabrati prikazane su sivom bojom.

Napomena: Podrazumevana lozinka za zaključavanje sistema je **0000**.

Skeniranje kanala

Najpre podesite kanale da biste mogli da gledate TV. Pre skeniranja, proverite da li je antena dobro povezana

DTV podešavanje (U izvoru DTV signala)

Sledeći primer tipa antene za pretragu kanala je pod DVBT.

Pritisnite taster [MENU] i izaberite [CH] > **Antenna Type (Tip antene)** > DVBT, zatim pritisnite taster [OK].

Automatsko podešavanje

Pritisnite taster [MENU], i izaberite [CH] > **Auto Tuning (Automatsko podešavanje)**, zatim pritisnite taster [OK]. Zatim možete izabrati zemlju u kojoj ste i pritisnuti taster [OK] da potvrdite (moraćete uneti lozinku kada su izabrane pojedine zemlje). Uređaj započinje automatsko podešavanje nakon što izaberete opciju **Start Scan (Započni skeniranje)**. Tokom automatskog podešavanja, možete da izaberete **Stop Scan (zaustavi skeniranje)** da biste izašli iz podešavanja.

DTV ručno podešavanje

Pritisnite taster [MENU], izaberite [CH] > **DTV ručno podešavanje**, pritisnite taster [OK] za ulazak u meni **DTV ručnog podešavanja**. Pritisnite taster [◀]/[▶] da izaberete kanal, zatim pritisnite taster [▼] da izaberete opciju **Start Scan (Započni skeniranje)** i pritisnite taster [OK] da potvrdite.

ATV podešavanje (U izvoru ATV signala)



Auto Tuning - Auto podešavanje







Pritisnite taster [MENU] i izaberite [CH] > **Auto Tuning**, zatim pritisnite taster [OK], i pritisnite taster [OK] da potvrdite. Uređaj započinje auto podešavanje nakon što izaberete **Start Scan**. Tokom auto podešavanja, možete da izaberete **Stop Scan** da izađete iz podešavanja.

ATV ručno podešavanje

Pritisnite taster [MENU], izaberite [CH] > **ATV ručno podešavanje**, pritisnite taster [OK] za ulazak u meni **ATV ručnog podešavanja**. Pritisnite taster [◀]/[▶] da izaberete frekvenciju, zatim možete da izaberete **Scan Up** ili **Scan Down** za podešavanje niske ili visoke frekvencije. Tokom podešavanja, možete da izaberete **Stop Scan (Zaustavi skeniranje)** da biste izašli iz podešavanja.

Opcija snimanja - REC









U DTV režimu, pritisnite taster [REC], na ekranu se prikaže meni za opciju REC, i sistem počinje odmah sa snimanjem. Pritisnite taster [■] da zaustavite i izađete iz snimanjem; pritisnite taster [MENU] i izaberite  >  > **Record List (Lista snimaka)**, zatim možete izabrati fajl koji želite reprodukovati i pokrenuti reprodukciju pritiskom na taster [OK].

Ikona	Opis
	Play: Reprodukuj.
	Stop: Zaustavi i izađi.
	Pause: Pauziraj.
	FB: Premotajte unazad, pritisnite taster [▶] za normalnu reprodukciju.
	FF: Premotajte unapred, pritisnite taster [▶] za normalnu reprodukciju.
	Forward (Napred): Preskače 30s unapred.
	Backward (Nazad): Preskače 30s unazad.

Napomena: Funkcija snimanja podržava samo memorisanje datoteka sa sistemom FAT32. Drugi sistemi moraju biti formatirani pre korišćenja za snimanje. Pre formatiranja napravite rezervnu kopiju korisnih podataka jer neće biti moguće da ih povratite nakon procesa formatiranja.

Opcija Time Shift





U načinu DTV, pritisnite taster [■], pojavljuje se meni sa opcijom Time Shift na ekranu i program je u suspendovanom stanju. Pritisnite taster [▶||] da biste nastavili program reprodukcije. Pritisnite taster [■] da zaustavite i izađete iz vremenskog pomeranja. Kada korisnik napusti program na kratko vreme, funkcija vremenskog pomeranja može suspendovati i sačuvati program za reprodukciju na U disku. Kada korisnik nastavi sa reprodukcijom, program se može nastaviti.

Ikona	Opis
	Play: Reprodukuj.
	Stop: Zaustavi i izađi.
	Pause: Pauziraj.
	FB: Premotajte unazad, pritisnite taster [▶] za normalnu reprodukciju.
	FF: Premotajte unapred, pritisnite taster [▶] za normalnu reprodukciju.
	Forward: Preskače 30s unapred.
	Backward: Preskače 30s unazad.
	Time Play: Izaberite vreme reprodukcije.

Uputstva za pametni rad platforme

Osnovne operacije

Pritisnite taster [] za prikaz početne stranice.

1. Pritisnite taster []/[]/[]/[] za izbor aplikacije;
2. Pritisnite taster [OK] za pokretanje aplikacije;
3. Pritisnite taster [] za povratak na prethodnu stranicu;

★ Posebni saveti

Neke radnje u pametnom režimu mogu se činiti komplikovanim. Korisnik može da instalira aplikacije koje funkcionišu na različite načine, a radnje opisane u ovom uputstvu služe isključivo kao referenca. Neke aplikacije mogu uobičajeno da rade isključivo uz eksternu opremu. Neke funkcije nije moguće koristiti preko daljinskog upravljača. Radi lakšeg korišćenja preporučujemo vam da koristite USB miša i tastaturu.



Brzi početak



Pre upotrebe ovog uređaja, molimo upoznajte se sa dole navedenim stavkama.

Upravljanje mišem

1. Klik: Kratko pritisnete taster na mišu i pustite;
2. Pritisnite i zadržite: Držite pritisnutim taster miša najmanje 3 sekunde;
3. Pritisak na levi taster miša ima isti efekat kao i pritisak na taster [OK] na daljinskom upravljaču;
4. Pritisak na desni taster miša ima isti efekat kao i pritisak na taster [] na daljinskom upravljaču.

Podešavanje unosa jezika

Language (Jezik): U pametnom režimu, izaberite jezik sistema. Izaberite **Setting (Podešavanje) > Language (Jezik)**, i pritisnite taster [OK]. Pritisnite taster []/[] za izbor željenog jezika, zatim pritisnite taster [OK].

Izbor načina unosa: U pametnom režimu, izaberite **Setting (Podešavanje) > All Settings (Sva podešavanja) > Universal (Univerzalna) > Input Method (Način unosa)**, i pritisnite taster []/[] za izbor načina unosa; možete takođe preuzeti i instalirati i alatke za unos treće strane.

Podešavanje vremena: U pametnom režimu, izaberite **Setting (Podešavanje) > Time (Vreme) > Automatic Date&time (Automatsko preuzimanje vremena i datuma)**, uređaj će koristiti podatke o vremenu dobijene preko mreže navedene u meniju **Network (Mreža)**. Vreme takođe možete i ručno podesiti.

Pametne aplikacije

Pregledač: Možete koristiti pregledač za prikaz teksta, video i zvučnog sadržaja i ostalih informacija na Internetu.

Pre pristupa Internetu, molimo povežite TV na Internet; za više detalja pogledajte odeljak "Network Settings" (Mrežna podešavanja).

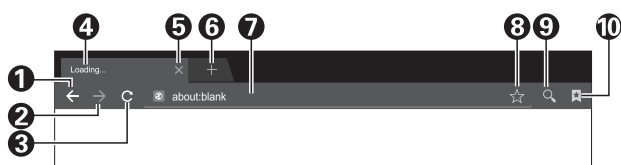

1	Povratak na prethodnu web stranicu.
2	Prelazak na sledeću web stranicu.
3	Osvežavanje web stranice.
4	Prozor web stranice pregledača.
5	Zatvaranje trenutno otvorenog prozora web stranice.
6	Dodavanje novog prozora web stranice.
7	Polje za unos URL adrese.
8	Opcija za dodavanje obeleživača.
9	Opcija za unos URL adrese.
10	Opcija za pregled obeleživača.

Napomena: Pritisnite taster [MENU] za prikaz opcija menija pregledača.

■ Kako pristupiti web adresi?

Pritisnite taster [▲]/[▼]/[◀]/[▶] za izbor linije sa adresama, unesite web adresu na liniji, zatim izaberite

→ ikonu za način unosa i pritisnite taster [OK] za pristup web adresi.

■ Kako sačuvati stranicu u Obeleživaču?

Izaberite ikonu ☆ u interfejsu pregledača, i pritisnite taster [OK] za ulazak u karticu pregledača i web stranice. Izaberite **Account (Nalog)**, i pritisnite taster [OK]. Pritisnite taster [▲]/[▼] za izbor naloga za skladištenje, a zatim pritisnite taster [OK]. Izaberite **OK**, a zatim pritisnite taster [OK] da biste dodali obeleživač.

Instalacioni program za aplikacije - Apk installer: Apk installer pomaže korisnicima u upravljanju aplikacijama, i omogućava im da instaliraju ili deinstaliraju aplikacije na lokalnom disku.

■ Kako instalirati aplikaciju?

Izaberite **My Apps (Moje aplikacije) > All Apps (Sve aplikacije) > FileManager (Upravljač datotekama)** i pritisnite taster [OK] za ulaz, zatim pritisnite taster [▲]/[▼]/[◀]/[▶] da izaberete **Apk** i pritisnite taster [OK] za ulazak. Izaberite datoteku za instaliranje na lokalnom disku, zatim pritisnite taster [OK] za instaliranje. Izaberite **INSTALL** i pritisnite taster [OK]. Za instalirane nekih aplikacija potrebno je izmeniti bezbednosna podešavanja.

■ Kako deinstalirati aplikaciju?

Izaberite **My Apps (Moje aplikacije) > Smart Assistant (pametni pomoćnik) > App Manager (Upravljač aplikacijama)**. Izaberite aplikaciju koju želite da deinstalirate i pritisnite taster [OK], zatim izaberite opciju **Uninstall** i pritisnite taster [OK] za deinstaliranje aplikacije.

Multimedijalni plejer: U glavnom interfejsu pametnog režima, izaberite opciju **Multimedia**, i pritisnite taster [OK] za pokretanje opcije. Izaberite datoteku od ponuđenih: **All (Sve), Video (Video), Music (Muzika) i Picture (Slika)**.

■ Reprodukcija fajlova sa drugog uređaja:

Pre reprodukcije fajlova s lokalnog uređaja, povežite USB uređaj za skladištenje podataka na priključak za USB. Izaberite lokalni uređaj na listi fajlova i pritisnite taster [OK] za ulazak. Izaberite željeni direktorijum ili fajl, pritisnite taster [OK] za ulazak u direktorijum ili pokrenite fajl, a za povratak na radnu površinu - desktop, pritisnite taster [↶].

Pažnja:



1. Nestandardni USB uređaji možda neće biti prepoznati; u tom slučaju koristite standardni USB uređaj;
2. Multimedijalni plejer ima određena ograničenja za formate fajlova. Ako fajl izlazi iz tih okvira, reprodukcija možda neće biti ispravna;
3. Nemojte prekidati vezu s USB uređajem dok traje reprodukcija s njega, jer to može uzrokovati probleme na oba uređaja. Pre prekidanja USB veze isključite napajanje uređaja;
4. Sistem podržava standardne USB1.1 i USB2.0 uređaje, kao što su USB uređaji većeg kapaciteta i eksterni čvrsti diskovi;
5. Maksimalna izlazna struja USB porta ovog uređaja je 500 mA i ako bude prekoračena aktiviraće se sistem samozaštite. Ako planirate da radite s eksternim uređajem koji koristi jaču struju, koristite eksterno napajanje;
6. Sistem se ponekada može činiti komplikovanim. Tokom učitavanja ili reprodukcije fajlova, ako vam se čini da se ekran „zamrznuo“ ili da neke funkcije nisu

dostupne zbog nekompatibilnosti i nestabilnosti USB uređaja, isključite uređaj i ponovo pokrenite sistem.

Pritisnite taster [OK] da biste prikazali ili sakrili traku sa alatkama. Tokom reprodukcije sadržaja, izaberite željenu opciju menija i pritisnite taster [OK] za potvrdu radnje; možete pritisnuti taster [↶] da biste zaustavili reprodukciju, ili pritisnite tastere [▶▶]/[■]/[◀◀]/[▶▶] na daljinskom upravljaču za brzo izvršenje naznačenih radnji.

Podešavanja mreže

Wi-Fi

- U pametnom režimu, izaberite **Setting (Podešavanja) > Network (Mreža) > Wi-Fi**. Pritisnite taster [OK], zatim pritisnite taster [◀]/[▶] za izbor opcije **On** ili **Off** i uređaj automatski pretražuje signal bežične mreže ako ste izabrali opciju **On**. Ikonica  pored nađene mreže označava da se uređaj može povezati na tu mrežu bez lozinke. Ikonica  pored naziva mreže označava da je ona zaštićena, da biste se povezali s njom morate uneti ispravnu lozinku;
- Sa liste odaberite mrežu s kojom želite da se povežete i pritisnite taster [OK];
- U polje za lozinku unesite lozinku za pristup mreži, potom izaberite **Connect (poveži se)** i pritisnite taster [OK] da biste se povezali s mrežom;

Ethernet

- Izaberite **Setting (Podešavanja) > Network (Mreža) > Ethernet** i pritisnite taster [OK];
- Postavite **Auto Connect (Automatsko povezivanje)** na **On**, i uređaj će automatski preuzeti IP adresu;
- Ako uređaj ne podržava opciju automatskog dobijanja IP adrese, morate da podesite opciju **Auto Connect (automatsko povezivanje)** na **Off** i uđete u opciju **Connect Manually (ručno povezivanje)**. Zatim izaberete **IP Setting** i uđete u meni pritiskom na taster [OK];
- Unesite IP adresu, Subnet Mask, Gateway, i DNS1, DNS2;
- Izaberite **OK** i pritisnite taster [OK] za povezivanje na mrežu.

Prenosni Hotspot

- Izaberite **Setting (Podešavanja) > Network (Mreža) > Portable Hotspot** i pritisnite taster [OK];
- Izaberite **Hotspot podešavanja** i postavite na **On**;
- Unesite ime hotspot-a u polju za ime mreže;
- U polju za sigurnost, pritisnite tastere [◀]/[▶] da biste izabrali tip sigurnosti.

Ako ste izabrali **None**, svako ko traži mrežu sa svog uređaja moći će da pristupi vašoj bez lozinke. Ako ste izabrali tip zaštite **WPA2 PSK**, morate uneti lozinku koja sadrži najmanje 8 znakova. Time ste zaštitili svoju Wi-Fi mrežu, jer će svako ko bude želeo da se na nju poveže morati da unese tu lozinku;

- Možete uneti lozinku u prostor predviđen za unos lozinke;
- Da biste sačuvali podešavanja, izaberite opciju **Save** i pritisnite taster [OK]; svi Wi-Fi uređaji koji budu tražili bežične mreže u blizini moći će da vide vašu mrežu.

Funkcija Hotel (opcionarno)

Pritisnite taster "MENU" na daljinskom upravljaču da biste prikazali glavni TV meni, a zatim pritisnite "4578" na daljinskom upravljaču da biste prikazali meni funkcija hotela. Pritisnite taster "▲/▼" da uđete u meni i izaberete stavku koju treba da podesite, a zatim pritisnite taster "◀▶" da podesite vrednost ili stanje.

Važne izjave vezane za mrežne usluge

Celokupan sadržaj i sve usluge pružene preko ovog uređaja pripadaju trećim stranama i potpadaju pod zakone o zaštiti autorskih prava, patenta, robne marke i/ili drugih vidova intelektualne svojine. Pomenuti sadržaj i usluge mogu se koristiti isključivo u nekomercijalne svrhe. Zabranjeno je koristiti takav sadržaj ili uslugu bez prethodne dozvole njihovih vlasnika ili pružalaca usluga.

Naša kompanija ni pod kojim uslovima neće preuzeti nikakvu odgovornost za direktne, indirektno ili slučajne gubitke ili štetu proistekle iz vašeg ili pristupa trećih strana sadržaju, uslugama, bilo kakvim informacijama ili softveru trećih strana, ako za to koristite ovaj uređaj.

Pružanje usluga treće strane može biti izmenjeno ili obustavljeno bez prethodne najave. Naša kompanija ne implicira niti garantuje kontinuiranu dostupnost pojedinih usluga ili sadržaja u bilo kojem vremenskom periodu.

Naša kompanija neće se smatrati odgovornom za usluge u vezi s pomenutim uslugama i sadržajem. Takođe, ne snosimo nikakvu odgovornost ni za usluge klijentima. Ako primetite probleme u vezi s pomenutim sadržajem i uslugama ili ako imate zahtev u vezi s njima, kontaktirajte relevantne pružaoce tih sadržaja i usluga.

Rešavanje problema

■ Vidi se „sneg“ umesto TV slike i čuje se samo šum.

1. Proverite da se antenski spoj nije olabavio i da je kabl u dobrom stanju.
2. Proverite tip antene (VHF/UHF).
3. Podesite usmerenje i položaj antene.
4. Pokušajte s pojačivačem signala.

■ Nema ni slike ni zvuka. Indikatorska lampica ne svetli.

Proverite da li je uređaj uključen u struju.

■ Na slici se vidi istačkana linija ili ima trakastih smetnji.

Nemojte koristiti fen pored TV-a i podesite položaj antene da biste otklonili smetnje.

■ Na TV ekranu se vidi dupla slika.

1. Koristite antenu s visokom orijentacijom.
2. Prilagodite usmerenje antene.

■ Slike su bez boje.

Uđite u podešavanja  da biste povećali zasićenost boja.

■ Na TV-u nema propratnog zvuka.

1. Podesite jačinu zvuka na odgovarajući nivo.
2. Pritisnite taster [] na daljinskom upravljaču da biste uključili zvuk.

■ Slike koje prikazuju ulaz signala ne vide se na ekranu uređaja. Indikatorska lampica treperi.

1. Proverite da li je kabl kojim signal dolazi ispao ili se razlabavio. Ponovo ga povežite.
2. Uređaj je možda u režimu pripravnosti, isključite ga pa ponovo uključite.

■ Mala je udaljenost daljinskog upravljača ili daljinski ne radi.

1. Uklonite prepreku koja blokira prijemnik signala daljinskog upravljača.
2. Zamenite baterije.

■ Pregledač ne može da pristupi nijednom linku.

1. Zamolite administratora mreže da vam obezbedi IP adresu i druge potrebne parametre.
2. Proverite da li je mrežni kabl dobro povezan.
3. Zatražite pomoć od internet provajdera.

■ Reprodukcijski video sa mreže je jako spora.

1. Pređite na paket s bržom internet vezom.
2. Pokušajte preko drugih adresa koje su možda brže.

■ Uređaj sporo radi, dolazi do "pada" sistema, uređaj ne može da se koristi.

Najpre isključite uređaj iz struje, zatim ga nakon 1-2 minuta ponovo povežite, potom ponovo uključite TV.

Tehničke specifikacije

Glavna jedinica

Maksimalna rezolucija	3840 × 2160
Napajanje strujom	100-240VAC 50/60Hz
Potrošnja struje zvučnika	8W+8W
Radno okruženje:	
Temperatura	5°C~40°C
Relativna vlažnost	20%~80%
Atmosferski pritisak	86kPa~106kPa
Okruženje za skladištenje:	
Temperatura	-20°C~55°C
Relativna vlažnost	20%~80%
Atmosferski pritisak	86kPa~106kPa

Dimenzije (D×Š×V) i težina

43"

Bez postolja	Neotpakovano: 958 × 76 × 558(mm ³)
Uključujući postolje	Neotpakovano: 958 × 172 × 580(mm ³)
	Ambalaža: 1073 × 119 × 650(mm ³) Neto težina: 6.7kg Bruto težina: 8.7kg

Tehničke specifikacije TV-a

- Podržani standard:
 - ATV:** PAL D/K, I, B/G, SECAM D/K, B/G;
 - DTV:** DVB-T/C (DVB-T2/S/S2 opcija).
- Antenski ulaz: 75Ω koaksijalni, nebalansiran.
- AV video ulaz: 75Ω, 1±0.1Vp-p, RCA terminal.
- AV audio ulaz: 20KΩ, 0.2~2Vrms.
- HDMI video ulaz: 480i, 480P, 576i, 576P, 720P, 1080i, 1080P, 2160P.
- Specifičan kapacitet interne memorije u skladu sa aktuelnom konfiguracijom.
- Specifičan kapacitet keš memorije u skladu sa aktuelnom konfiguracijom.
- Bežično povezivanje: Wi-Fi (IEEE 802.11 b/g/n).
- Inteligentni operativni sistem: Android.

Potrošnja struje

Režim	Potrošnja struje 43"
Uobičajeni rad	≤98W
Pripravnost	≤0.5W

Režim HDMI prikaza

Video režim			
Br.	Režim	Rezolucija	Učestalost osvežavanja
1	SD	720 × 480i/p	60Hz
2		720 × 576i/p	50Hz
3	HD	1280 × 720p	50Hz
4			60Hz
5	FHD	1920 × 1080i/p	50Hz
6			60Hz
7	UHD	3840 × 2160p	24Hz
8			25Hz
9			30Hz
10			50Hz
11			60Hz

Napomena: U UHD režimu, brzina osvežavanja od 50 Hz i 60 Hz je efikasna samo u HDMI verziji 2.0.

VESA režim			
Br.	Režim	Rezolucija	Učestalost osvežavanja
1	VGA	640 × 480	60Hz
2	SVGA	800 × 600	60Hz
3	XGA	1024 × 768	60Hz
4	SXGA	1280 × 1024	60Hz
5	WXGA	1600 × 900	60Hz
6	WUXGA	1920 × 1080	60Hz
7	4K	3840 × 2160	30Hz
8			60Hz

Napomena: U režimu 4K, brzina osvežavanja od 60 Hz je efikasna samo pod HDMI verzijom 2.0.

Montiranje TV-a na zid

⚠ Upozorenje

- Ako želite da montirate TV na zid moraćete da kupite odgovarajući zidni nosač.
- Da TV ne bi pao sa zida, proverite da li je nosivost zida na koji želite da montirate uređaj najmanje 4 puta veća od mase TV-a.
- Uputstva za montažu potražite u korisničkim uputstvima koja ste dobili uz TV i zidni nosač.
- Vodite računa da nosač ne montirate na deo zida kroz koji prolaze kablovi i provodnici.
- Prepustite profesionalnom tehničaru da dovrši montažu. Kao kompanija, nećemo snositi odgovornost za nezgode, povrede ili štetu prouzrokovanu nepropisnom montažom TV-a.

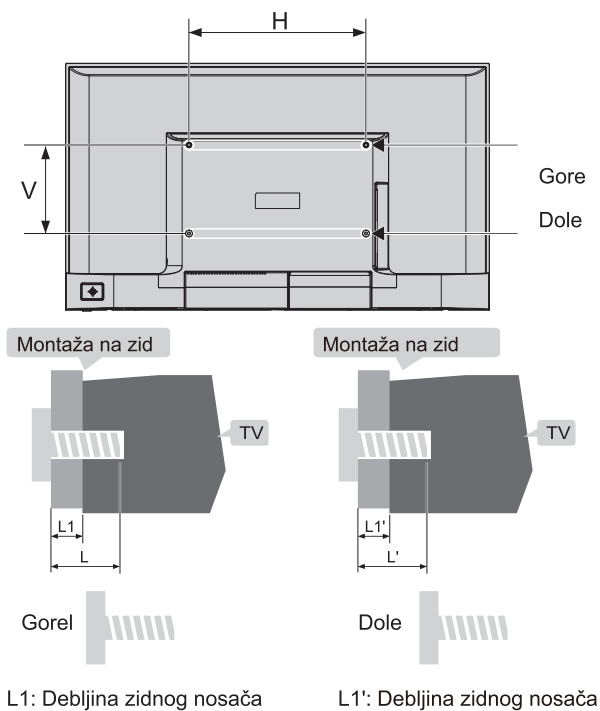

Udaljenost između rupa na zidu $(H \times V)$ (mm)	Potrebni vijci (preporučena dužina tipla)(mm)
43":400 x 200	Gore: 2 x M6 ($8.5+L1 \leq L \leq 30+L1$), Mašinski vijci Dole: 2 x ST6 ($L'=6+L1'$), Vijak samorezač s ravnom glavom

Napomena:

- Ako su vijci već u otvorima za zidni nosač na TV-u, pre montaže ih izvadite i iskoristite ih kasnije tokom montaže.
- Kupite vijke prema potrebama stvarnog uređaja koji ste kupili.
- Ako ste u dodacima dobili ravne samourezne vijke, na licu mesta i prema okolnostima odlučite da li su oni odgovarajući za zidni nosač.

ST6x8mmVijak samorezač s ravnom glavom 2 komada (opciono)

Instrukcije za postavljanje postolja

Položite uređaj ravno na površinu, odredite levu i desnu stranu osnove, potom montirajte osnovu na donju stranu poleđine uređaja prateći strelicu prikazanu na slici. Poravnajte otvore za pozicioniranje i zategnite vijke (Vodite računa da podesite modul osnove kao na slici, inače nećete moći da je montirate).

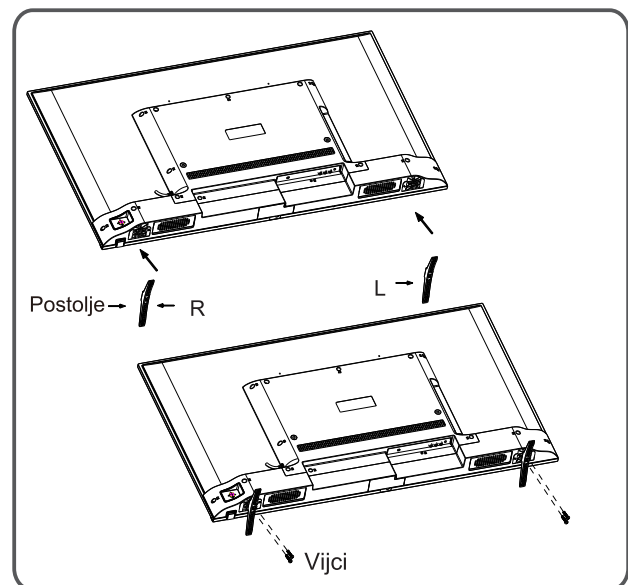

Napomena: Postolje koje ste dobili i izgled uređaja mogu se razlikovati od onih na crtežima u ovom uputstvu. Rukovodite se izgledom uređaja koje ste dobili.