

Uputstvo za montažu

Veličina klime 18000 btu - 24000 btu:

Korak 1

Obavezno očistite površine na klima uređaju kao pripremu za lepljenje profila.

Korak 2

Sa stopica profila skinite zaštitne folije lepljivih traka.



Korak 3

Zalepite profile u položaje 1-2-3.

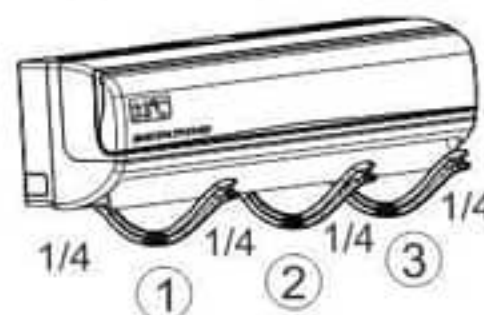

Prilikom lepljenja par puta ostvariti veću silu pritiska između stopice i klima uređaja, tako da se suđerasta traka nekoliko puta u potpunosti sabije.

Korak 4

Ostaviti profile da stoje 24h zalepljeni na klima uređaju.

Ne postavljati foliju!

Korak 5

Nakon 24 h. Otključajte profile.



Korak 6

Ubacite usmerivač foliju.

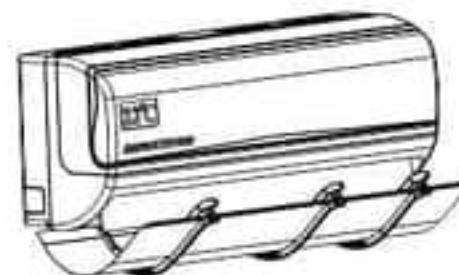

Korak 7

Zaključajte profile.

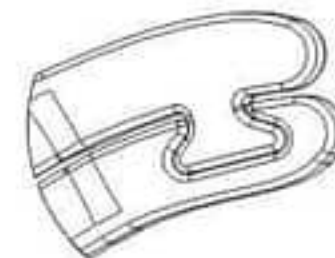

NAPOMENE:

- 1 - Ukoliko smatrate da folija previše blokira izlaz vazduha možete je prekrojiti  ili presaviti i tada dobijate mogućnost slajd pomeranja folije duž luka profila, na taj način vršite fino podešavanje blokade - usmeravanja vazduha;
- 2 - Kada se folija zaprlja otključajte profile, izvadite foliju i prebrišite je vlažnom krpom, prosušite foliju i vratite je na profile. Zaključajte profile;
- 3 - Preporučujemo u sezoni grejanja uklanjanje folije zarad ostvarivanja maksimalnog efekta grejanja. Profile ostavite na klima uređaju;

Uputstvo za montažu

Veličina klime 18000 btu - 24000 btu:

Korak 1

Obavezno očistite površine na klima uređaju kao pripremu za lepljenje profila.

Korak 2

Sa stopica profila skinite zaštitne folije lepljivih traka.



Korak 3

Zalepite profile u položaje 1-2-3.

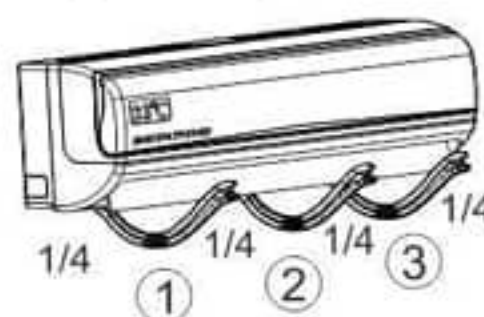

Prilikom lepljenja par puta ostvariti veću silu pritiska između stopice i klima uređaja, tako da se sunderasta traka nekoliko puta u potpunosti sabije.

Korak 4

Ostaviti profile da stoje 24h zalepljeni na klima uređaju.

Ne postavljati foliju!

Korak 5

Nakon 24 h. Otključajte profile.



Korak 6

Ubacite usmerivač foliju.

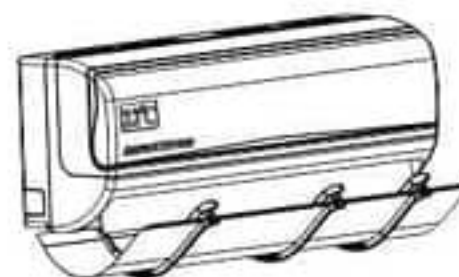

Korak 7

Zaključajte profile.

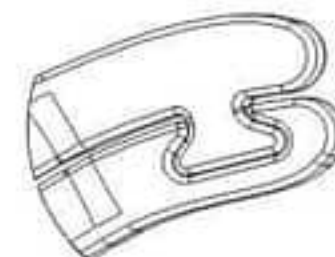

NAPOMENE:

- 1 - Ukoliko smatrate da folija previše blokira izlaz vazduha možete je prekrojiti  ili presaviti i tada dobijate mogućnost slajd pomeranja folije duž luka profila, na taj način vršite fino podešavanje blokade - usmeravanja vazduha;
- 2 - Kada se folija zaprlja otključajte profile, izvadite foliju i prebrišite je vlažnom krpom, prosušite foliju i vratite je na profile. Zaključajte profile;
- 3 - Preporučujemo u sezoni grejanja uklanjanje folije zarad ostvarivanja maksimalnog efekta grejanja. Profile ostavite na klima uređaju;

Uputstvo za montažu

Veličina klime 18000 btu - 24000 btu:

Korak 1

Obavezno očistite površine na klima uređaju kao pripremu za lepljenje profila.

Korak 2

Sa stopica profila skinite zaštitne folije lepljivih traka.



Korak 3

Zalepite profile u položaje 1-2-3.

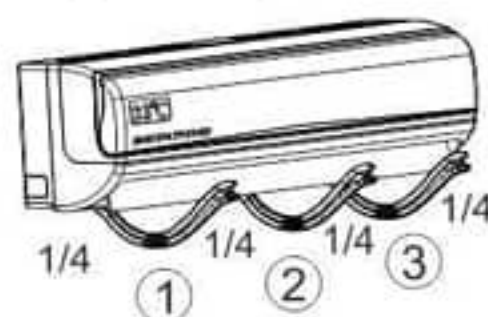

Prilikom lepljenja par puta ostvariti veću silu pritiska između stopice i klima uređaja, tako da se suđerasta traka nekoliko puta u potpunosti sabije.

Korak 4

Ostaviti profile da stoje 24h zalepljeni na klima uređaju.

Ne postavljati foliju!

Korak 5

Nakon 24 h. Otključajte profile.



Korak 6

Ubacite usmerivač foliju.

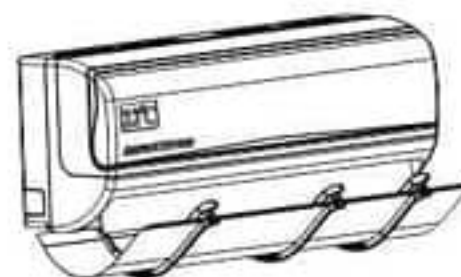

Korak 7

Zaključajte profile.

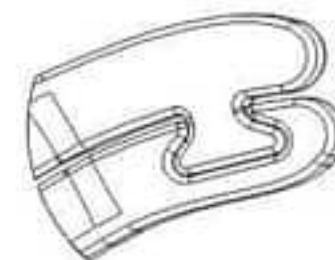

NAPOMENE:

- 1 - Ukoliko smatrate da folija previše blokira izlaz vazduha možete je prekrojiti  ili presaviti i tada dobijate mogućnost slajd pomeranja folije duž luka profila, na taj način vršite fino podešavanje blokade - usmeravanja vazduha;
- 2 - Kada se folija zaprlja otključajte profile, izvadite foliju i prebrišite je vlažnom krpom, prosušite foliju i vratite je na profile. Zaključajte profile;
- 3 - Preporučujemo u sezoni grejanja uklanjanje folije zarad ostvarivanja maksimalnog efekta grejanja. Profile ostavite na klima uređaju;

Uputstvo za montažu

Veličina klime 18000 btu - 24000 btu:

Korak 1

Obavezno očistite površine na klima uređaju kao pripremu za lepljenje profila.

Korak 2

Sa stopica profila skinite zaštitne folije lepljivih traka.



Korak 3

Zalepite profile u položaje 1-2-3.

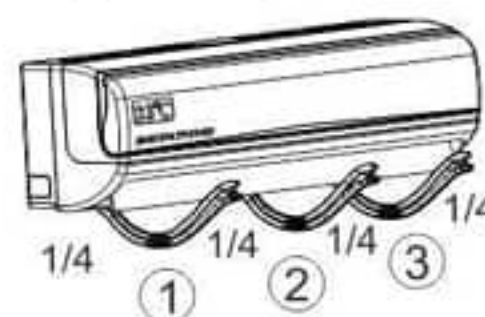

Prilikom lepljenja par puta ostvariti veću silu pritiska između stopice i klima uređaja, tako da se suđerasta traka nekoliko puta u potpunosti sabije.

Korak 4

Ostaviti profile da stoje 24h zalepljeni na klima uređaju.

Ne postavljati foliju!

Korak 5

Nakon 24 h. Otključajte profile.



Korak 6

Ubacite usmerivač foliju.

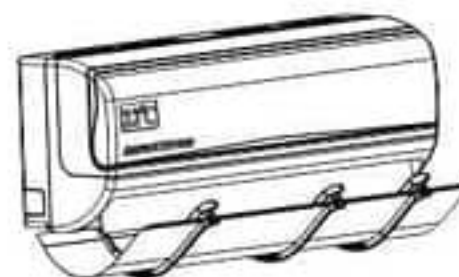

Korak 7

Zaključajte profile.

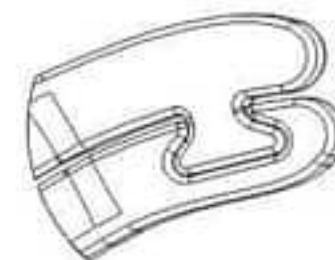

NAPOMENE:

- 1 - Ukoliko smatrate da folija previše blokira izlaz vazduha možete je prekrojiti  ili presaviti i tada dobijate mogućnost slajd pomeranja folije duž luka profila, na taj način vršite fino podešavanje blokade - usmeravanja vazduha;
- 2 - Kada se folija zaprlja otključajte profile, izvadite foliju i prebrišite je vlažnom krpom, prosušite foliju i vratite je na profile. Zaključajte profile;
- 3 - Preporučujemo u sezoni grejanja uklanjanje folije zarad ostvarivanja maksimalnog efekta grejanja. Profile ostavite na klima uređaju;

Uputstvo za montažu

Veličina klime 18000 btu - 24000 btu:

Korak 1

Obavezno očistite površine na klima uređaju kao pripremu za lepljenje profila.

Korak 2

Sa stopica profila skinite zaštitne folije lepljivih traka.



Korak 3

Zalepite profile u položaje 1-2-3.

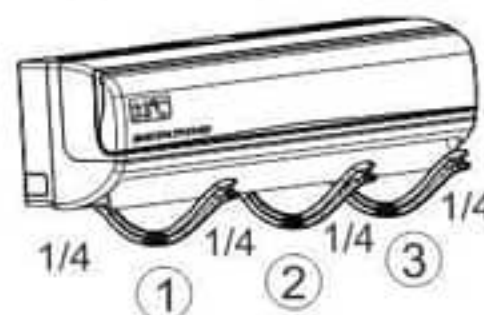

Prilikom lepljenja par puta ostvariti veću silu pritiska između stopice i klima uređaja, tako da se sunderasta traka nekoliko puta u potpunosti sabije.

Korak 4

Ostaviti profile da stoje 24h zalepljeni na klima uređaju.

Ne postavljati foliju!

Korak 5

Nakon 24 h. Otključajte profile.



Korak 6

Ubacite usmerivač foliju.

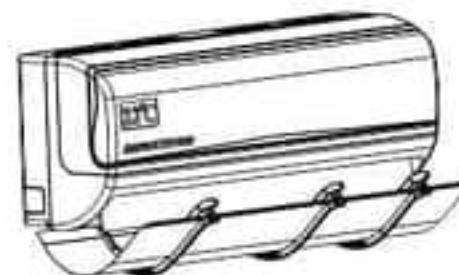

Korak 7

Zaključajte profile.

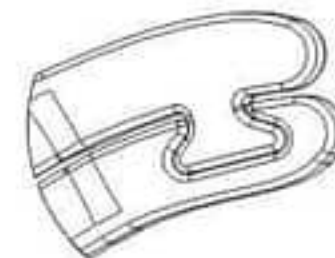

NAPOMENE:

- 1 - Ukoliko smatrate da folija previše blokira izlaz vazduha možete je prekrojiti  ili presaviti i tada dobijate mogućnost slajd pomeranja folije duž luka profila, na taj način vršite fino podešavanje blokade - usmeravanja vazduha;
- 2 - Kada se folija zaprlja otključajte profile, izvadite foliju i prebrišite je vlažnom krpom, prosušite foliju i vratite je na profile. Zaključajte profile;
- 3 - Preporučujemo u sezoni grejanja uklanjanje folije zarad ostvarivanja maksimalnog efekta grejanja. Profile ostavite na klima uređaju;

Uputstvo za montažu

Veličina klime 18000 btu - 24000 btu:

Korak 1

Obavezno očistite površine na klima uređaju kao pripremu za lepljenje profila.

Korak 2

Sa stopica profila skinite zaštitne folije lepljivih traka.



Korak 3

Zalepite profile u položaje 1-2-3.

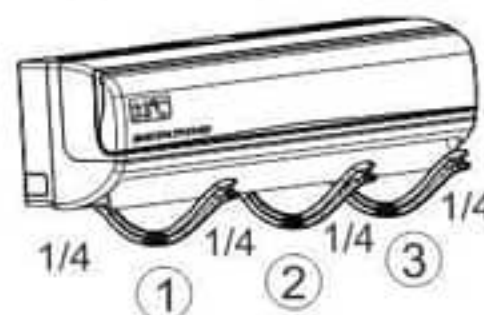

Prilikom lepljenja par puta ostvariti veću silu pritiska između stopice i klima uređaja, tako da se sunderasta traka nekoliko puta u potpunosti sabije.

Korak 4

Ostaviti profile da stoje 24h zalepljeni na klima uređaju.

Ne postavljati foliju!

Korak 5

Nakon 24 h. Otključajte profile.



Korak 6

Ubacite usmerivač foliju.

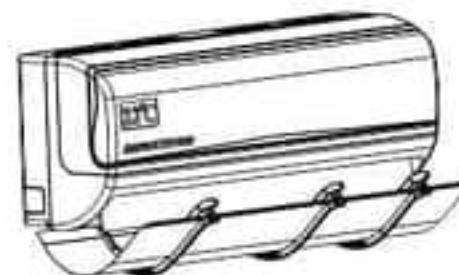

Korak 7

Zaključajte profile.



NAPOMENE:

- 1 - Ukoliko smatrate da folija previše blokira izlaz vazduha možete je prekrojiti  ili presaviti i tada dobijate mogućnost slajd pomeranja folije duž luka profila, na taj način vršite fino podešavanje blokade - usmeravanja vazduha;
- 2 - Kada se folija zaprlja otključajte profile, izvadite foliju i prebrišite je vlažnom krpom, prosušite foliju i vratite je na profile. Zaključajte profile;
- 3 - Preporučujemo u sezoni grejanja uklanjanje folije zarad ostvarivanja maksimalnog efekta grejanja. Profile ostavite na klima uređaju;

Uputstvo za montažu

Veličina klime 18000 btu - 24000 btu:

Korak 1

Obavezno očistite površine na klima uređaju kao pripremu za lepljenje profila.

Korak 2

Sa stopica profila skinite zaštitne folije lepljivih traka.



Korak 3

Zalepite profile u položaje 1-2-3.

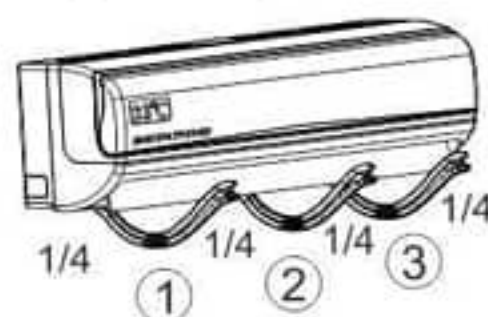

Prilikom lepljenja par puta ostvariti veću silu pritiska između stopice i klima uređaja, tako da se sunderasta traka nekoliko puta u potpunosti sabije.

Korak 4

Ostaviti profile da stoje 24h zalepljeni na klima uređaju.

Ne postavljati foliju!

Korak 5

Nakon 24 h. Otključajte profile.



Korak 6

Ubacite usmerivač foliju.

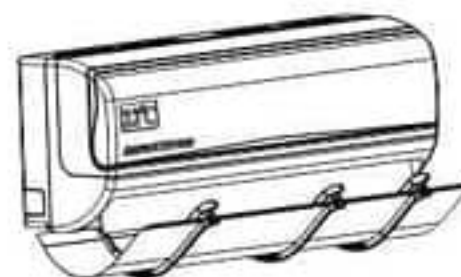

Korak 7

Zaključajte profile.

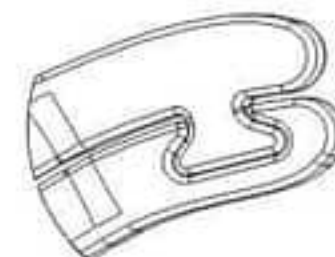

NAPOMENE:

- 1 - Ukoliko smatrate da folija previše blokira izlaz vazduha možete je prekrojiti ..... ili presaviti i tada dobijate mogućnost slajd pomeranja folije duž luka profila, na taj način vršite fino podešavanje blokade - usmeravanja vazduha;
- 2 - Kada se folija zaprlja otključajte profile, izvadite foliju i prebrišite je vlažnom krpom, prosušite foliju i vratite je na profile. Zaključajte profile;
- 3 - Preporučujemo u sezoni grejanja uklanjanje folije zarad ostvarivanja maksimalnog efekta grejanja. Profile ostavite na klima uređaju;