



**UPUTSTVO ZA UPOTREBU
USISIVAČ
SL-150**

Hvala Vam što ste kupili Vox Electronics usisivač. Nadamo se da ćete uživati koristeći ovaj aparat dugi niz godina.

PRE PRVE UPOTREBE

Pre prve upotrebe veoma je važno da pročitate i sledite ova uputstva, čak i ako mislite da ste upoznati sa ovom vrstom aparata.

Pronađite sigurno i prikladno mesto na kom ćete čuvati ovo uputstvo za potrebe informisanja u budućnosti. Ovaj aparat je dizajniran da radi sa standardnim utičnicama na našem području. On nije namenjen za industrijsku ili komercijalnu upotrebu.

VAŽNE SIGURNOSNE MERE

1. Pročitajte ovo uputstvo pažljivo.
2. Pre upotrebe aparata, proverite da li utičnica usisivača odgovara utičnici za struju na zidu.
3. Aparat mora biti povezan sa ispravno uzemljenom utičnicom jačine 10A.
4. Uvek isključite kabl iz utičnice kad ne koristite aparat, kao i pre njegovog održavanja.
5. Nikad ne koristiti metil-alkohol za čišćenje aparata.
6. Ne koristiti aparat za usisavanje tečnosti.
7. Ne ostavljajte uključen aparat bez nadzora. Držite uređaj van domašaja male dece i nemoćnih.
8. Aparat je namenjen za upotrebu u domaćinstvu, koristite ga po uputstvu za upotrebu.
9. Ne uključujte aparat ako vam deluje da je neispravan.
10. Za popravku aparata i dodatni pribor kontaktirajte Vox Electronics Call centar ili najbliži servis.
11. Ako je strujni kabl oštećen, mora biti zamenjen od strane proizvođača ili ovlašćenog servisera a sve u cilju izbegavanja rizika od povrede. Ova popravka ne spada u garanciju i ne može biti predmet nesaobraznosti, jer je u pitanju fizičko oštećenje aparata.
12. Ovaj uređaj mogu koristiti deca starija od 8 godina, kao i osobe sa umanjenim psiho-fizičkim sposobnostima samo ako su nadgledani od strane starije osobe i ukoliko su svesni opasnosti koje mogu nastati upotrebom usisivača.
13. Čuvajte usisivač i kabl dalje od dece koja su mlađa od 8 godina.
14. Nemojte vaditi kabl iz utičnice povlačenjem kabla ili samog aparata.
15. Ne usisavajte šibice, opuške i vruć pepeo.
16. Ne koristiti usisivač na mokrim površinama.
17. Ne ometajte slobodan protok vazduha kroz usisivač.
18. Ne usisavajte igle i ostale oštre predmete koji mogu oštetiti aparat.

NEPOŠTOVANJE OVIH UPOZORENJA MOŽE DOVESTI DO OŠTEĆENJA APARATA.

Ne vadite kabl iz utičnice povlačenjem direktno kabla ili povlačenjem samog aparata.



Ne pomerajte usisivač povlačenjem strujnog kabla.



Ne usisavajte šibice, opuške i vruć pepeo.



Ne koristiti iznad mokrih površina.

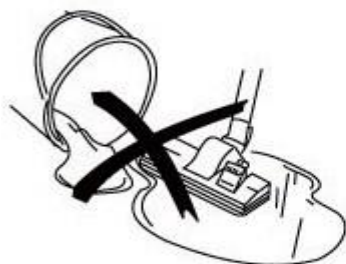

Ne ometajte slobodan protok vazduha kroz usisivač.



Ne usisavajte igle i ostale predmete koji mogu oštetiti aparat.



UPOZNAJTE SVOJ USISIVAČ

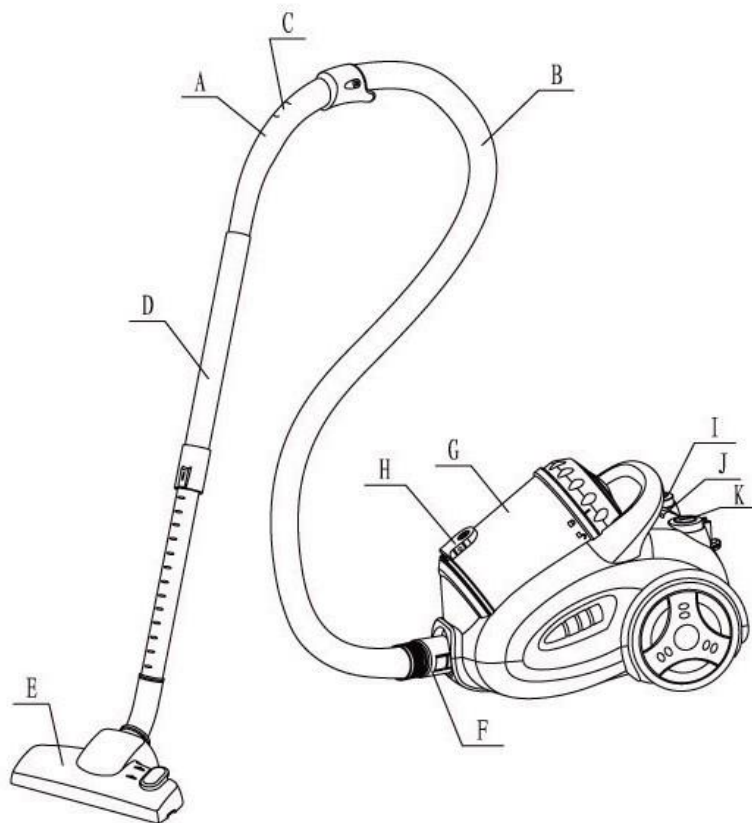

- | | |
|----------------------------|------------------------------|
| A. Ručka | F. Priključak za crevo |
| B. Crevo | G. Posuda za prašinu |
| C. Regulator snage vazduha | H. Dugme za otvaranje posude |
| D. Cev | I. Dugme za kabl |
| E. Četka za pod | J. Indikator |
| | K. Prekidač |

SKLAPANJE USISIVAČA

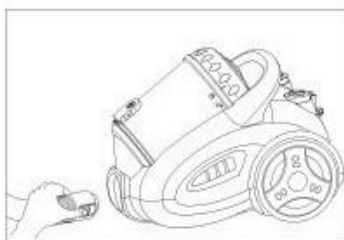

Uklanjanje fleksibilnog creva

Isključite kabl iz utičnice. Da bi skinuli fleksibilno crevo, pritisnite dugme na kraju cevi I izvucite crevo iz usisivača.

Sklapanje podesivih cevi I dodataka

Sklapanje produžne cevi
na ručicu usisivača

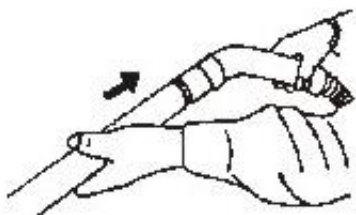

Sklapanje produžne cevi

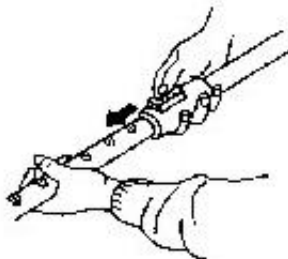

Sklapanje dodatka

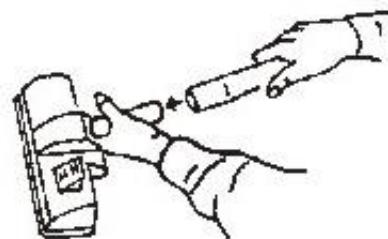

UPUTSTVO ZA UPOTREBU

1. Pre korišćenja uređaja, odmotajte ceo kabl I ubacite priključnicu u naponski šuko. Ne izvlačite kabl preko CRVENE OZNAKE. Da bi izvukli strujni kabl, držite usisivač jednom rukom a drugom izvlačite kabl I pazite da se ne uvrne.
2. Pritisnite ON/OFF taster (2) da uključite usisivač. Preporučljivo je da podesite elektronski regulator na minimum pre nego što upalite usisivač.

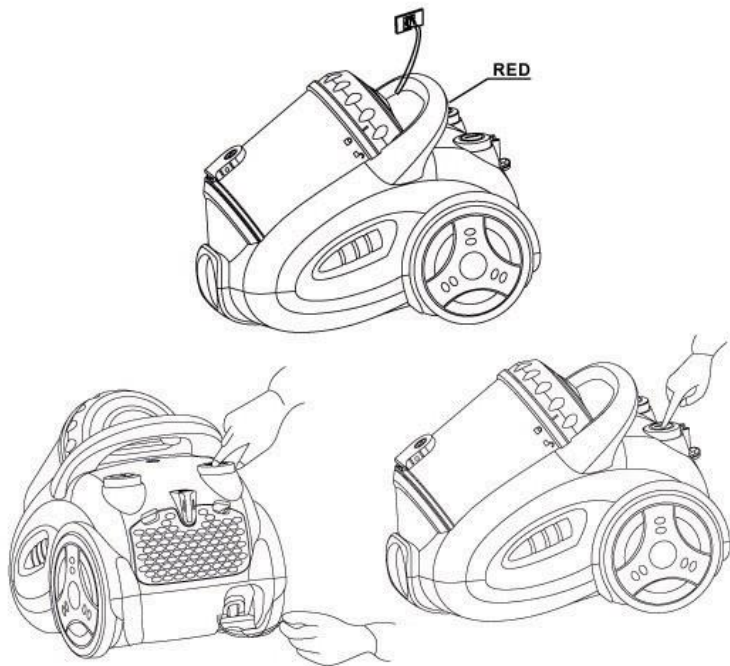

KORIŠĆENJE DODATAKA ZA USISIVANJE

Četka za pod ima 2 položaja.

Položaj 1: četkasti deo izbačen za čvrste podove Položaj 2: četkasti deo uvučen za tepihe

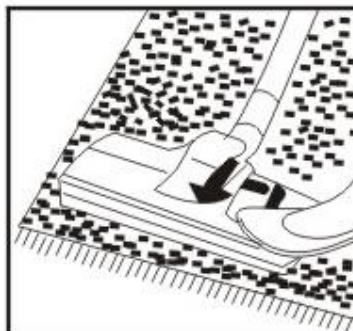
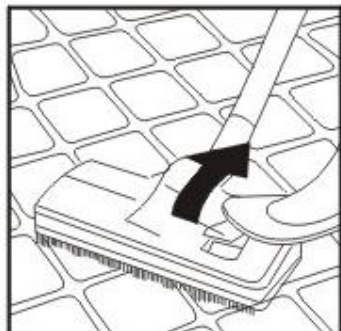

Uski usisnik

Za čišćenje ćoškova, radijatora, fioka i ivica.



Mala četka

Za čišćenje zavesa, polica, knjiga, nameštaja, lampi i drugih osetljivih predmeta.



Čišćenje prašine

1. Podignite poklopac i izvadite posudu za prašinu.
2. Izbacite penu i prašinu iz posude.
3. Očistite prašinu unutar posude.

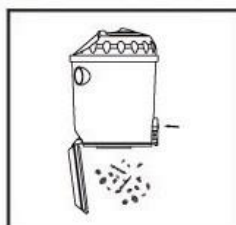
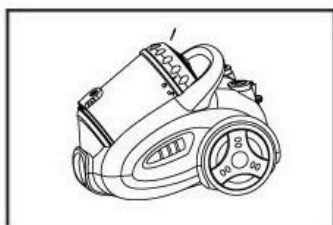

Čišćenje pene

1. Izbacite penu kada se zaprija.
2. Očistite posudu vodom I dobro osušite pre sledeće upotrebe.

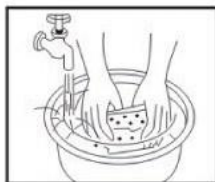
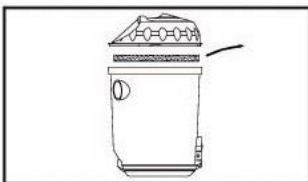

ODLAGANJE

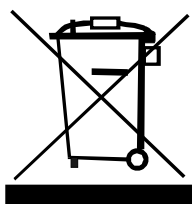

Zaštita životne sredine

Otpad električnih proizvoda ne treba odlagati sa kućnim otpadom. Molimo vas da reciklirate, ako postoji mogućnost. Potražite savet kod lokalnih vlasti ili ovlašćenog prodavca.

NAŠA KOMPANIJA ŽELI VAM VELIKO ZADOVOLJSTVO U KORIŠĆENJU VAŠEG USISIVAČA

