



SRB

UPUTSTVO ZA UPOTREBU

USISIVAČ

MODEL: SL-160

Pažljivo pročitajte ovo uputstvo pre korišćenja i sačuvajte ga za kasniju upotrebu

USISIVAČ

UPUTSTVO ZA UPOTREBU

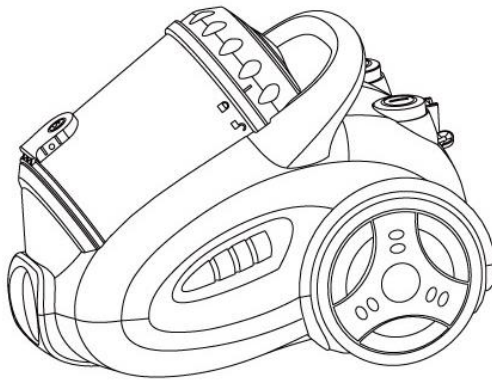

MODEL: SL-160

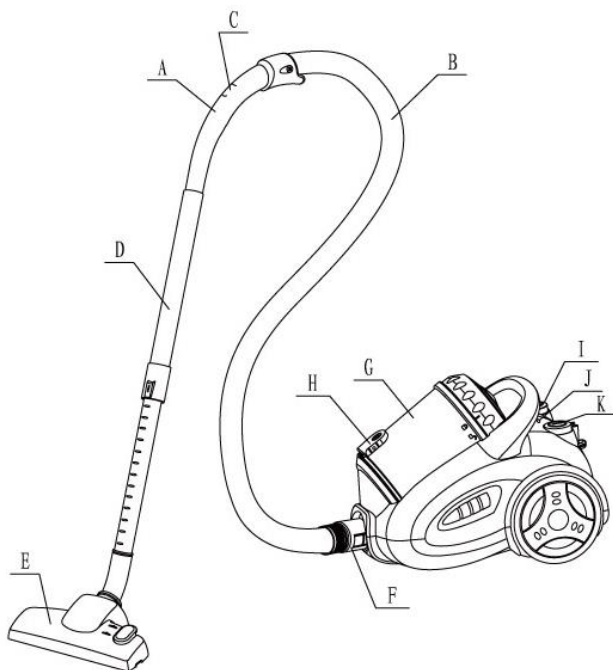

OPIS DELOVA

- | | |
|----------------------------|----------------------------|
| A. Ručka | F. Priključak creva |
| B. Crevo | G. Rezervoar za prašinu |
| C. Regulator snage vazduha | H. Dugme |
| D. Cev | I. Dugme za vraćanje kabla |
| E. Četka za čišćenje poda | J. Indikator |
| | K. Prekidač |

VAŽNE INFORMACIJE

1. Pažljivo pročitajte ovo uputstvo.
2. Pre upotrebe uređaja, proverite da li napon u zidnoj utičnici odgovara naponu uređaja koji se može naći na natpisnoj tablici.
3. Uređaj treba da bude povezan sa ispravno uzemljenom utičnicom jačine 10A.
4. **Uvek isključite aparat i uklonite utikač ukoliko ne koristite aparat kao i pre čišćenja i održavanja uređaja.**
5. Uvek isključite utikač iz utičnice pre otvaranja uređaja.
6. Nikada nemojte koristiti metal-alkohol ili druge rastvore za čišćenje uređaja.
7. Nemojte koristiti uređaj za usisavanje tečnosti.
8. Nemojte nikada ostavljati uključen uređaj bez nadzora. Držite uređaj dalje od dece ili nejakih osoba.
9. **Uređaj je namenjen samo za kućnu upotrebu. Koristite ga kao što je opisano u uputstvu.**
10. Nemojte uključivati uređaj ukoliko je oštećen na bilo koji način.
11. Za bilo kakvu popravku ili zamenu delova, kontaktirajte Vašeg prodavca ili ovlašćeni Servisni centar.
12. **Ukoliko je naponski kabl oštećen, mora biti zamenjen od strane proizvođača ili njegovog ovlašćenog servisera ili druge kvalifikovane osobe kako biste izbegli rizik od povrede.**
13. **Ovaj uređaj nije namenjen osobama (uključujući decu) sa smanjenim fizičkim, senzornim ili mentalnim sposobnostima ili nedostatkom iskustva i znanja, osim ako nisu pod nadzorom ili su dobili uputstva u vezi sa upotrebom uređaja od strane osobe odgovorne za njihovu bezbednost.**
14. **Decu treba nadgledati da biste se uverili da se ne igraju s uređajem.**

Nemojte vaditi utikač iz utičnice povlačenjem kabela ili samog uređaja



Nemojte koristiti uređaj na mokrim površinama.

Ne postavljajte uređaj preko naponskog kabela.



Ne sprečavajte slobodan protok vazduha kroz usisivač.

Nemojte koristiti uređaj za usisavanje korišćenih šibica, opušaka od cigareta ili vrućeg pepela.



Nemojte usisavati igle, eksere i druge oštre predmete.

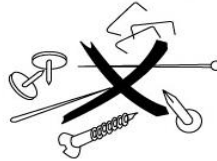
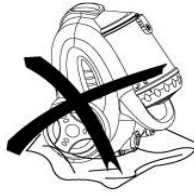

SASTAVLJANJE USISIVAČA

Odstranjivanje fleksibilnog creva

Isključite utikač iz utičnice. Da biste oslobodili fleksibilno crevo, pritisnite dugme koje se nalazi na kraju cevi i povucite ga čvrsto iz otvora za protok vazduha.

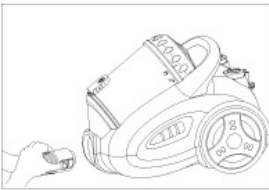

Podešavanje cevi i dodataka

Sklapanje produžne cevi sa ručkom

Sklapanje produžne cevi

Spajanje dodatka sa produžnom cevi

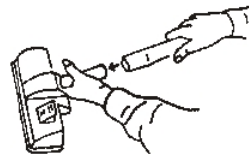
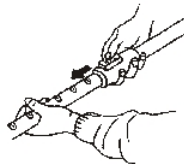
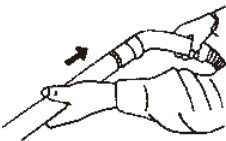

UPUTSTVO ZA UPOTREBU

1. Pre upotrebe uređaja, odmotajte kabl i uključite utikač u zidnu utičnicu. Nemojte izvlačiti kabl preko CRVENE oznake na njemu.

Da biste izvukli naponski kabl, pritisnite dugme za odmotavanje jednom rukom, a drugom izvlačite kabl kako biste izbegli da se uvrne.

2. Pritisnite dugme ON/OFF da uključite uređaj.

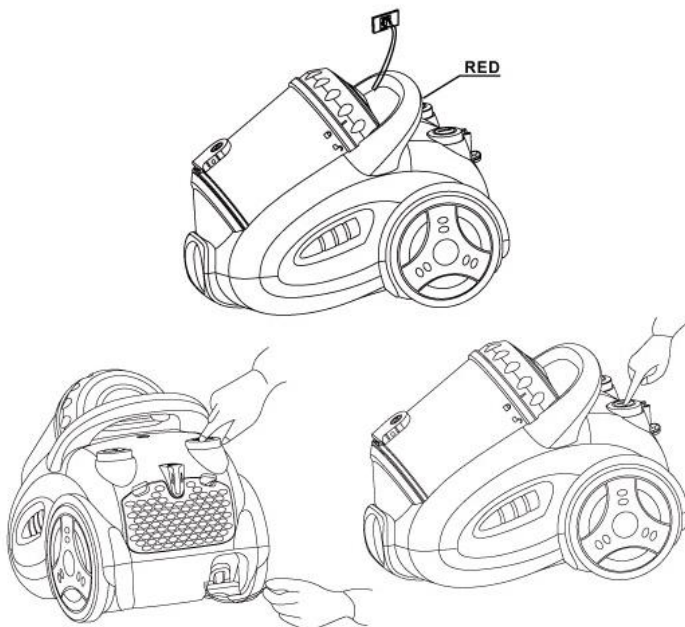

Upotreba dodatka za čišćenje

- Dva položaja četke tepih/pod.

Pozicija 1.

Četkasti deo napolje za čvrste površine



Pozicija 2.

Četkasti deo unutra za tepihe

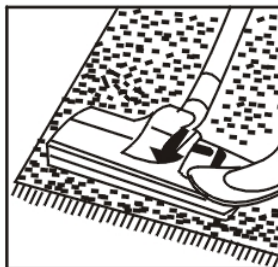

Uzani usisni dodatak

za čišćenje radijatora, čoškova, ivica, fioka itd.



Mala četka

za čišćenje zavesa, polica, knjiga, nameštaja, lampi i drugih osetljivih predmeta



Čišćenje usisane prašine

1. Podignite poklopac i uklonite rezervoar za prašinu.
2. Uklonite mekani penasti dodatak sa poklopca.
3. Uklonite prašinu unutar rezervoara.

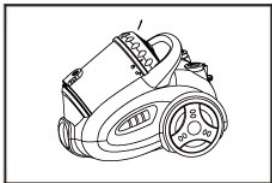

Čišćenje penastog filtera

1. Uklonite penasti filter kada se zaprlja.
2. Operite ga u vodi. Osušite ga u potpunosti pre sledeće upotrebe.

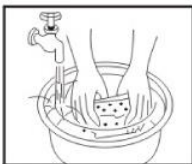
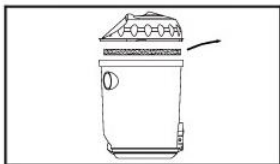

ODLAGANJE

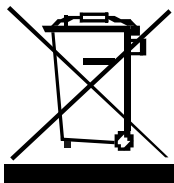

Zaštita životne sredine

Elektronski otpad ne sme se odlagati zajedno sa otpadom iz domaćinstva. Reciklirajte na mestima predviđenim za ovu vrstu otpada. Raspitajte se kod vaših opštinskih vlasti ili kod prodavca o recikliranju ove vrste otpada.

