



Uputstvo za upotrebu

Uzidna SMART utičnica
WFZU-W01/WH



Pre prve upotrebe proizvoda obavezno pročitajte ovo uputstvo za upotrebu i sačuvajte ga. Originalno uputstvo je napisano na srpskom jeziku. Uverite se da proizvod nije oštećen u toku transporta. Oštećen proizvod nije dozvoljeno koristiti. Ovaj proizvod je pogodan da komunicira sa pametnim telefonima ili tablet računarima shodno tome prilikom pisanja ovog uputstva pretpostavljali smo da korisnik ima osnovna znanja za upotrebu pametnih telefona. Podešavanje i upotreba ovog uređaja je veoma slična upotrebi pametnih telefona. Preporučljivo je osnovno znanje engleskog jezika.

OPIS PROIZVODA

Tradicionalne utičnice su postale mnogo pametnije. Wi-Fi smart uzidna utičnica pruža Vam veću kontrolu nad Vašim električnim uređajima čak i kada niste kod kuće. Utičnica se putem Wi-Fi konekcije povezuje sa aplikacijom na Vašem pametnom telefonu. Preko telefona se uključuje ili isključuje uređaj priključen na ovu utičnicu. Priključeni uređaj se takođe može uključivati i isključivati po vremenskom rasporedu koji sami zadajete na mobilnom telefonu. Proizvod je idealan za automatizaciju rada električnih uređaja u Vašem domu i nudi mnogo različitih mogućnosti, na primer možete uključiti klima uređaj ili aparat za kafu kada krenete sa posla. Pomoću ugrađenog merača potrošnje možete pratiti trenutnu ili mesečnu potrošnju.

Napomena: Za napajanje utičnice sa 230V~ uvek je potreban nulti provodnik!

NAPOMENE

- Upotrebljivo samo u suvim zatvorenim prostorijama! Štitite ga od pare (primer kupatilo, bazen)!
- Obratite pažnju da kroz otvore uređaja ništa ne upadne ili ucuri.
- Uređaj štitite od pare, prašine, sunca i direktne toplote!
- Uređaj se sme koristiti samo za predviđenu namenu.
- Obratite pažnju da ne dođe do kratkog spoja.
- Uređaj držite van domašaja dece!
- Ukoliko primetite neke nepravilnosti pri radu, odmah ga isključite iz struje!
- Uređaj je zabranjeno rastavljati i vršiti bilo kakve prepravke na njemu. Opasnost od strujnog udara! • Eventualne popravke prepustite kvalifikovanom licu!
- Neki bežični proizvodi mogu da ometaju implantabilne medicinske uređaje i drugu medicinsku opremu, kao što su pejsmejerki, kohlearni implantati i slušni aparati. Za više informacija obratite se proizvođaču vaše medicinske opreme.
- Nemojte koristiti proizvod na lokacijama na kojima je upotreba bežičnih uređaja zabranjena zbog potencijalnih smetnji sa drugim elektronskim uređajima, što može dovesti do opasnosti po bezbednost.
- Zabranjena upotreba u prostorijama gde mogu biti prisutni zapaljivi gasovi ili prašina! Ne koristiti u blizini zapaljivih materijala!
- Ovaj uređaj je namenjen za kućnu upotrebu, nije predviđen za profesionalnu upotrebu!
- Funkcionalni nedostaci i nekompatibilnosti mogu nastati zbog razlika između mobilnih telefona i operativnih sistema koji se nalaze na njima, a koje nisu posledica greške ovog uređaja. Na vezu mogu uticati softverska ili hardverska rešenja treće strane, stoga su njen rad, razvoj i promene nezavisni od proizvođača ovog proizvoda.
- Kada aplikacija ne funkcioniše ispravno, proverite da li imate najnovija ažuriranja. Ako je potrebno, izbrisajte je, a zatim je ponovo instalirajte. Rad se može promeniti kao rezultat ažuriranja.
- Rad svih funkcija prema ovom opisu ne može se garantovati u svim slučajevima iz razloga koji su van kontrole proizvođača.
- Iz razloga konstantnog razvoja i poboljšavanja kvaliteta promene u karakteristikama i dizajnu mogu se desiti i bez najave.
- Aktuelno uputstvo za upotrebu možete pronaći na adresi www.element.rs.
- Za eventualne štamparske greške ne odgovaramo i unapred se izvinjavamo.

INSTALACIJA

Pre povezivanja uverite se da sistem nije pod naponom! Povezivanje, montažu i puštanje u rad poverite stručnom licu. Povezivanje uradite prema odgovarajućoj skici ispod. Funkcionalnost proizvoda proverite tek kada je izvršen kompletan postupak povezivanja i montiranja. Pridržavajte se svih vrednosti navedenih u tehničkim karakteristikama.

Napomene:

- *Instalirajte uređaj dalje od izvora jakog signala kao što je npr. mikrotalasna pećnica koja može da dovede do prekida signala i do nepravilnog rada uređaja.*
- *Prepreke kao što su betonski ili metalni zidovi mogu smanjiti efektivni domet uređaja.*
- *Prilikom povezivanja držite Vaš mobilni telefon blizu uređaja i uverite se da je Wi-Fi signal minimum 50%, u suprotnom može doći do nestabilnog rada (npr. gubljenje konekcije itd.) što nije greška uređaja!*



Opasnost od strujnog udara!

Zabranjeno rastavljati uređaj i njegove delove prepravljati! U slučaju bilo kojeg kvara ili oštećenja, odmah isključite uređaj i obratite se stručnom licu!



Nakon isteka radnog veka ovog proizvoda, proizvod ne bacajte sa otpadom iz domaćinstva. Elektronski otpad se predaje u reciklažne centre tog tipa. Ovim postupkom štitite okolinu, vaše zdravlje i zdravlje ostalih. O reciklažnim centrima se informišite u prodavnici gde ste ovaj proizvod kupili.

Nula (N)- plavi provodnik
Faza (L) – braon ili crni provodnik
Uzemljenje (⊕) - žuto zeleni provodnik

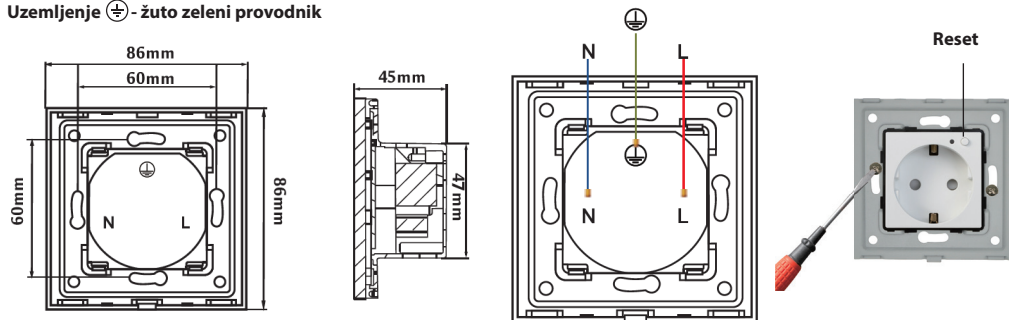

Napomena: Za napajanje utičnice sa 230V~ uvek je potreban nulti provodnik!

STVARI KOJE TREBATE ZNATI PRE UPOTREBE WI-FI UREĐAJA

- Proverite da li je Wi-Fi router 2.4 GHz i da li je mobilni telefon konektovan na tu mrežu.
- Uverite se da iOS/Android "Smart Life" aplikacija prikazuje taj uređaj koji je uključen u struju.
- Uverite se da je kod Wi-Fi uređaja dovoljno jak Wi-Fi signal!
- Nepravilan i nestabilan rad može da prouzrokuje slab Wi-Fi signal, to nije greška uređaja!
- Proverite da u isto vreme ne bude previše uređaja povezano na router. Privremeno možete da „skinete“ neke uređaje sa routera dok se Wi-Fi uređaj ne poveže i nakon toga ih možete vratiti.
- Na routeru treba da je isključena funkcija „AP isolation“.
- Uverite se nakon što se uređaj prijavio na mrežu da nema potrebe za posebno prijavljivanje u pretraživaču.
- Sinhronizacija i kontrola Wi-Fi uređaja je moguća samo sa uređajem koji je povezan na internet.
- Wi-Fi uređaj je potrebno ponovo upariti ako se promeni SSID ili lozinka.
- Nije potrebno ponovo uparenje ako se uređaj izvuče iz struje i uključi se u drugu utičnicu u dometu routera.
- Zbog bežične Wi-Fi veze komunikacija aplikacije i uređaja prouzrokuje minimalno kašnjenje prenosa podataka (npr. kašnjenje slike, zvuka, zadate komande itd.) Ovo je normalan način rada i nije greška uređaja!
- U slučaju nestanka Wi-Fi konekcije: I dalje možete upravljati uređajem preko manuelnog uzidnog prekidača, nakon što se Wi-Fi konekcija ponovo bude aktivirala uređaj se povezuje automatski na Wi-Fi mrežu (ukoliko nije menjana SSID ili lozinka).

Ponovo pokretanje (RESET)

Pritisnite i pridržite taster "RESET" sve dok LED indikatorska lampica na počne jednoliko brzo da trepti. Time je uređaj spreman za sinhronizaciju.

Povezivanje Smart Wi-Fi uređaja putem Wi-Fi konekcije (podržava samo Wi-Fi mrežu 2.4 Ghz)

1. Skenirajte QR kod, preuzmite aplikaciju sa Google Play ili App Store-a "Smart Life".
2. Instalirajte aplikaciju i registrujte se.
3. Dodajte uređaj sa + tasterom u gornjem desnom uglu.
- 4.a. Uključite Bluetooth na vašem telefonu i aplikacije će automatski da pronade uređaj ili:
- 4.b. Nadite "Others (Wi-Fi)" na listi i odaberite ga.
5. Prilikom uključivanja uređaja LED indikator treba jednoliko brzo da treperi. Ukoliko ne, potrebno je resetovati uređaj.
6. Na telefonu pritisnite "Confirm indicator rapidly blink".
7. Pričekajte trenutak dok se veza ne završi. Možete početi sa radom.
8. Putem aplikacije možete početi sa podešavanjem.



ČIŠĆENJE I ODRŽAVANJE

Radi optimalnog rada uređaj u zavisnosti od količine prljavštine uređaj treba redovno čistiti, najređe jednom mesečno. Za čišćenje koristite mekane suve krpe! Pre čišćenja uvek isključite uređaj iz struje! Vlažnom krpom očistite spoljašnji deo uređaja, ne koristite agresivna hemijska sredstva! Obratite pažnju da ništa ne ucuri u unutrašnjost uređaja!

TEHNIČKE KARAKTERISTIKE

Napajanje: 100-240V~, 50/60Hz
Maks. opterećenje: 16A
Sistemski zahtevi:
- Wi-fi: 2.4Ghz, IEEE 802.11 b/g/n
- Iphone, Ipad (iOS 8.0 ili novije)

- Android 4.0 (ili novije)
Radna temperatura: -20°C ~ 70°C
Potrošnja u stanju pripravnosti: ≤0.2W
Dimenzije: 75x46mm
IP zaštita: IP20

Oznaka: WFZU-W01/WH
Proizvođač: Elementa d.o.o.
Zemlja porekla: Kina
Uvoznik za Srbiju: Elementa d.o.o.
Srbija, Subotica, Jovana Mikića 56
Telefon: 024/686-270
www.elementa.rs

App Installation

- Connect Your Smartphone Or Tablet To The WLAN Router.
- Download The "SMART LIFE" Or "TUYA" App From The App Store/Google Player /Official Website To Your Smartphone Or Tablet. Or Scan The QR Code Via Your Smartphone To Install The App



- Start The Setting Up Process By Opening "SMART LIFE" App
- Enter Your Username And Password To Get The Verification Code To Log Into "SMART LIFE" App To Get Connected With Your Devices.

- Set Up Your Desired Password To Log Into The App Directly

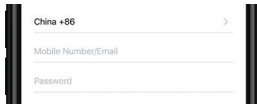

Our Service: 2 Years Warranty From The Date Of Purchase The Item

Tip: Only 2.4GHz WIFI Standard Is Supported Not Supports 5.0GHz

Safety Instructions

- Turn Off Power Supply Before Installing
- Use An Electrical Tester To Ensure The Safety
- Check The Terminal Connections Before Wiring

- Take Off The Socket Cover Frame
- Connect The Device In Accordance With The Relevant Diagrams
- Insert The Device With The Mounting Frame Bracket Into The Mounted Box
- Ensure No Bare Wires From Terminals
- Push The Cover Frame To The Device
- Screw The Device Carefully
- Turn On The Main Supply
- For Indoor Dry Location Use Only

Caution: Electrical Devices Should Be Mounted And Connected By A Qualified Electrician

Warning: Don't Apply Device Directly To Freshly Plastered It May Tarnish. Over Tighten The Screws May Cause Damage To The Device

Wall Installing Boxes:
 $\varnothing = 76\text{mm}$, Width 71mm , Depth $\geq 45\text{mm}$

Specifications

Input	AC 90-240V 50/60HZ
RF Frequency	433.92MHZ
Life Time	100,000 Times
Operating System	IOS / Android
WIFI Frequency	IEEE 802.11 b/g/n
WIFI Standard	2.4G 802.11 b/g/n
Operating Temp	-20°C to 70°C
Ambient Humidity	≤95%
WIFI Consumption	≤0.2W

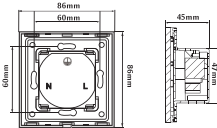

Know Your Device

Ensure That You Have All Of The Required Parts When Installing:

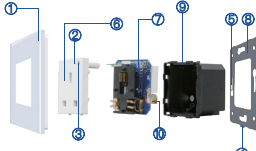

- Front Panel Frame
- Indicator Light
- Operating Button
- Short Slot
- Screw Fitting
- Socket Front Cover
- PCBA Module Board
- Mounting Metal Frame
- Fire Retarding PC Base
- Wiring Terminals

Technical Features

- The WIFI Smart Device Designed To Control, Schedule And Monitor Your Home Electrical Appliances Via Your Smartphone Or Manually Power On / Off
- The WIFI Smart Device Enables You To Perfectly Perform The Following Features:

- APP Control
- Timing & Schedule Function
- Sharing Control
- Sync Status
- Voice Control
- Integrate With IFTTT
- No Hub Required

All Earth Wires Should Be Sleeved And Connected To The Socket Earth Terminal

Tip: The Factory Default Status Initialization Is ON. You Can Change The Initialization Status In "Setting" Button

Device Appearance

The WIFI Socket Has A Small LED Indicator Light On The Front Which Enable You To Discover Whether The Device Is On Or Off

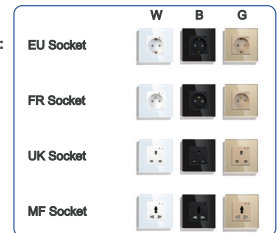

Tip: To keep The Finish Of The Device, Wipe With A Soft Dry Cloth Periodically

Fixed Installation Methods

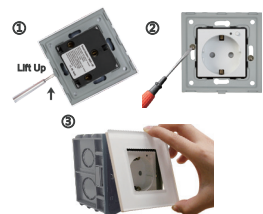

- Place A Screwdriver Into The Short Slot And Gently Lift Up Until Release
- Screw To Fix The Socket To The Wall Mounted Box
- Push The Front Frame Into The Installed Device Carefully

Wiring Connection

A. Wifi Single Pole

The Diagrams Are Simplified For Clarity Connect The Devices According Below:

Tip: Do Not Switch On The Appliance Before Completely Assembling It To The Wall Mounted Box

All Earth Wires Should Be Sleeved And Connected To The Earth Terminal

Example Of Wiring Diagram Connection Of Wifi Single Pole

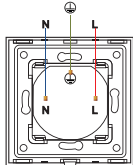

DIMEN (H x W x D) 86 x 86 x 45 mm

B. Wifi Double Pole (146)

Do Not Connect The Appliances Which Are Not Compliant With The Specifications And Safety Standards

Example Of Wiring Diagram Connection ①

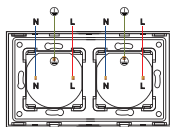

Example Of Wiring Diagram Connection ②

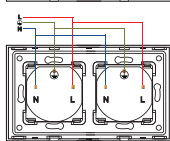

DIMEN (H x W x D) 146 x 86 x 45 mm

C. Wifi Double Pole (157)

Install The Socket Into Mounted Box And Connect Each Wire To The Accurate Terminals

Example Of Wiring Diagram Connection ①

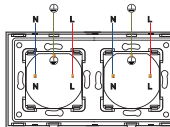

Example Of Wiring Diagram Connection ②

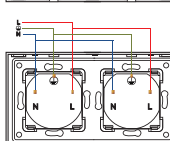

DIMEN (H x W x D) 157 x 86 x 45 mm

Device Basic Operation

Read The Device's Operating Instructions Before Starting Any Electrical Work To Avoid Any Damage May Caused Via Improper Use

- Connect The Device To The Power
- Connect Your Smartphone To The WIFI
- Hold On The Front Button For Seconds
- The LED Indicator Will Glow Rapidly
- Release The Button When Glows
- Start To Add Your Devices

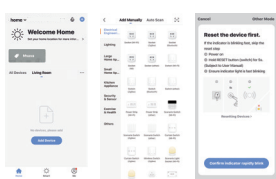

- Input Your Password To Start Adding
- Wait For The Adding Process To End
- Successful Pairing Will Be Confirmed

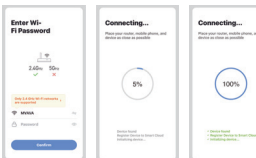

Home Centre Icons:

Icon "⌘" Refers To Device Options
 Icon "+ +" Refers To Device Adding Process
 Icon "⌘" Refers To Device Rename Option

Note: After Pairing, Front LED Indicator Change To Blue When 'ON' And Red While 'OFF'

RF Default Operation

Click On A To Turn On/Off Socket 'A' Click On B To Turn On/Off Socket 'B' Click On C To Turn On/Off Socket 'C' Click On D To Turn All Off

RF Pairing Mode:

Hold On The Front Button Of The Device For Seconds Till The Blue LED Indicator Light Starts Blinking. Press Any Button Of The Remote Control To Successfully Pairing

RF Canceling Sync Mode:

Hold On The Device's Front Button For Seconds Till The Blue LED Indicator Starts Blinking. Release And Hold Again On The Front Button Till The LED Light 'On' Canceling Mode Will Be Successfully Confirmed

Tip: Long Press On The Button To Reset To The Factory Defaults, While Resetting LED Change To Red Colour

Related Device Features

- APP Control:** Allows You To Control All Of Your Devices Via Your Smartphone Wherever You Are
- Timing & Schedule Function:**
 - Enables Your To Set Up The Accurate Time Of Your Devices Automatically On/Off Whether You're Home Or Not
 - Save Energy And Money On Your Bills It's Secure And Power Saving!
 - Enables You To Turn The Device On/Off When Sunset Or Sunrise Starts
 - Allows You To Turn The Device On/Off Under Climate Conditions
- Sharing Control:** Enables You To Share Your Devices With Your Family And Friends.
- Sync Status:** Enables You To Track Status To Change All Of Your Devices Via Your Smartphone

- Voice Control:** Compatible With Google Assistant And Amazon Echo Turn Your Home Devices On/Off With Just The Power Of Your Voice

- Integrate With IFTTT:** Compatible With IFTTT App Which Has The Possibility To Control Your Device Via Your Smartphone And Voice Control
- No Hub Required:** You Can Entirely Connect Your Devices Over Wifi Without Needing Any Additional Accessories

Note: During The Adding Process, The Smartphone Should Be In A Direct Range Of The Device

Tip: To Avoid Any Damage May Leads To The Panel And Border, Carefully Lift Up The Screwdriver While Removing