

DVOŽIČNI SISTEM

DT47MG(V2)-TD7

HANDS FREE KOLOR TFT MONITOR DIJAGONALE 7 INČA

UPUTSTVO ZA KORIŠĆENJE

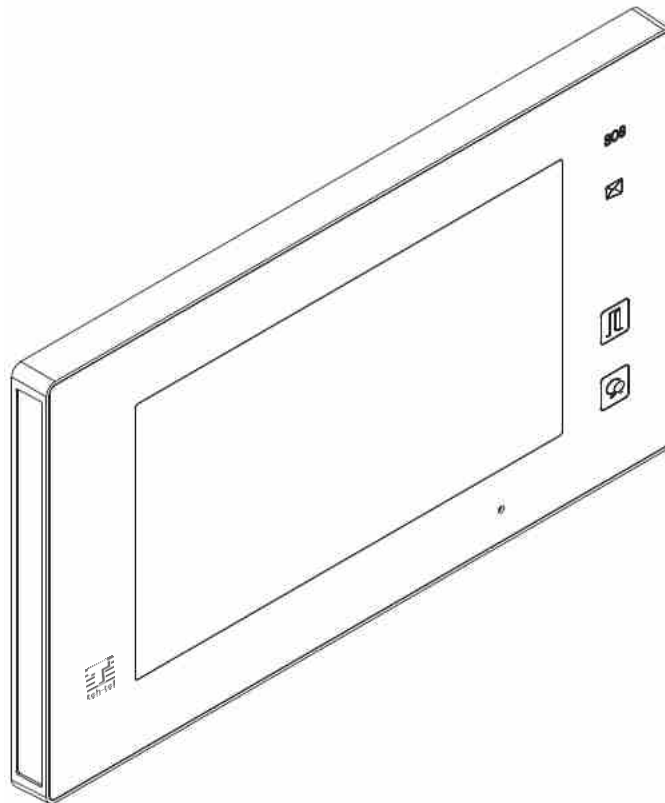

- Pažljivo pročitajte ovo uputstvo pre korišćenja uređaja i sačuvajte ga za buduće korišćenje.
- Slike i skice prikazane u ovom uputstvu mogu se razlikovati od uređaja koji vam je isporučen.

PREDOSTROŽNOSTI

- Prorezi i otvori na zadnjoj strani monitora služe za ventilaciju i osiguravaju pouzdan rad monitora i drugih uređaja i sprečavaju pregrevanje. Ovi otvori ne smeju biti blokirani ili prekriveni.
- Svi delovi moraju biti zaštićeni od vandalizma i ne smeju biti udarani ili padati na čvrstu podlogu.
- Za čišćenje LCD ekrana se ne smeju koristiti prsti ili mokre tkanine.
- Čišćenje treba obaviti mekom pamučnom krpom bez organskih ili hemijskih deterdženata. Ako je neophodno, koristite čistu vodu ili blagi rastvor sapunice za čišćenje prašine.
- Do distorzije slike može doći ako je uređaj montiran u blizini magnetnog polja ili izvora mikrotalasa, tv uređaja, računara, itd.
- Monitor nemojte postavljati u okruženjima sa velikom vlagom, visokom temperaturom, prašinom, kaustičnim i oksidacionim gasovima da bi se izbegla svaka nepredviđena oštećenja uređaja.
- Uređaj nemojte otvarati i pozovite stručno osoblje u slučaju pojave bilo kakvog problema.

SADRŽAJ

DELOVI I FUNKCIJE.....	4
PREDNJI PANEL	4
MONTAŽA.....	5
EKTRAN.....	6
OSNOVNO KORIŠĆENJE.....	7
ODGOVOR NA POZIV.....	7
ZUMIRANJE I POMERANJE SLIKE	8
PODEŠAVANJE EKRANA I JAČINE TONA.....	9
OTKLJUČAVANJE VRATA.....	10
POZIVANJE DRUGIH MONITORA.....	10
NADGLEĐANJE	11
SNIMANJE.....	12
PREGLED SLIKA I VIDEO SNIMAKA.....	13
FORMATIRANJE SD KARTICE	14
KOPIRANJE SNIMAKA NA SD KARTICU.....	14
GLASOVNE PORUKE	15
PREGLED GLASOVNIH PORUKA.....	15
ISKLJUČENJE TONA	16
PREUSMERAVANJE POZIVA	17
PODEŠAVANJE BROJA TELEFONA ZA PREUSMERENJE	18
PREGLED REGISTRA POZIVA.....	18
TEKSTUALNE SMS PORUKE	19
STEPENIŠNO OSVETLJENJE	20
FUNKCIJA DETEKCIJE POKRETA.....	21
UPUTSTVO ZA OPŠTA PODEŠAVANJA.....	22
DATUM I VREME	22
TON POZIVA.....	22
JAČINA ZVONA.....	23
TONSKI SIGNAL PRI DODIRU EKRANA.....	23
DODELA NAZIVA SPOLJNIM JEDINICAMA I KAMERAMA.....	23
PODEŠAVANJE TRAJANJA NADGLEĐANJA	24
UKLJUČENJE/ISKLJUČENJE DETEKCIJE POKRETA.....	25
UKLJUČENJE/ISKLJUČENJE INTERKOMSKE FUNKCIJE.....	25
PROMENA JEZIKA	26
POVRATAK NA FABRIČKA PODEŠAVANJA.....	26
KONFIGURACIJA SISTEMA.....	27
INSTALACIONA PODEŠAVANJA.....	27
DODATAK	31
SPECIFIKACIJA	31

DELOVI I FUNKCIJE

PREDNJI PANEL

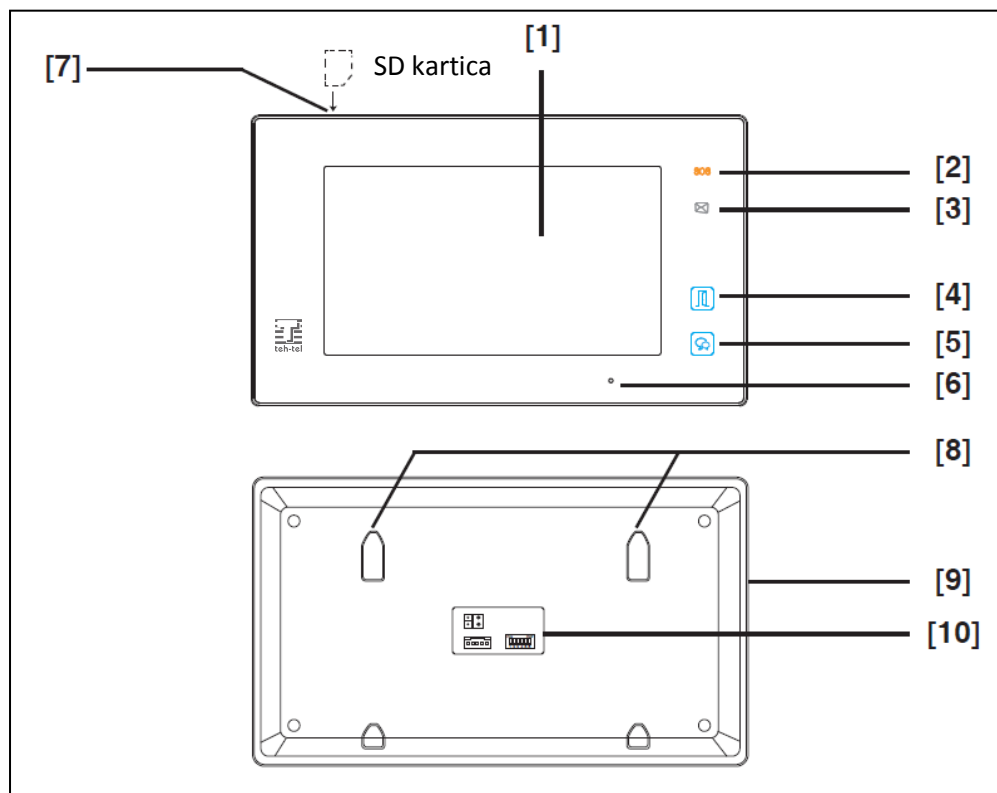

Osnovne funkcije

Br.	Naziv	Opis
1	Ekran osetljiv na dodir	<ul style="list-style-type: none"> • Za detalje pogledajte narednu stranicu • Prikaz slike posetioca
2	Taster za hitne slučajeve	Pritisnite i držite u trajanju od 3 sekunde da bi poslali SMS poruku ka mobilnom broju; funkcija je omogućena GSM jedinicom
3	Indikator poruka	Uključuje se kada monitor ima propušten poziv
4	Taster za otključavanje	Pritisnite da biste otključali vrata
5	Taster za razgovor i nadzor	<ul style="list-style-type: none"> • Pritisnite da biste komunicirali sa posetiocem • Pritisnite da biste videli stanje ispred spoljne jedinice u stanju mirovanja
6	Mikrofon	Prenos razgovora iz jedne jedinice prema ostalim jedinicama
7	Slot za SD karticu	Upotrebite za priključivanje SD kartice u sistem
8	Kuka za montažu	Montiranje monitora na zid
9	Zvučnik	Emitovanje zvuka zvona, razgovora i alarma
10	Konekcioni port	Priključenje komunikacione magistrale

DELOVI I FUNKCIJE

MONTAŽA

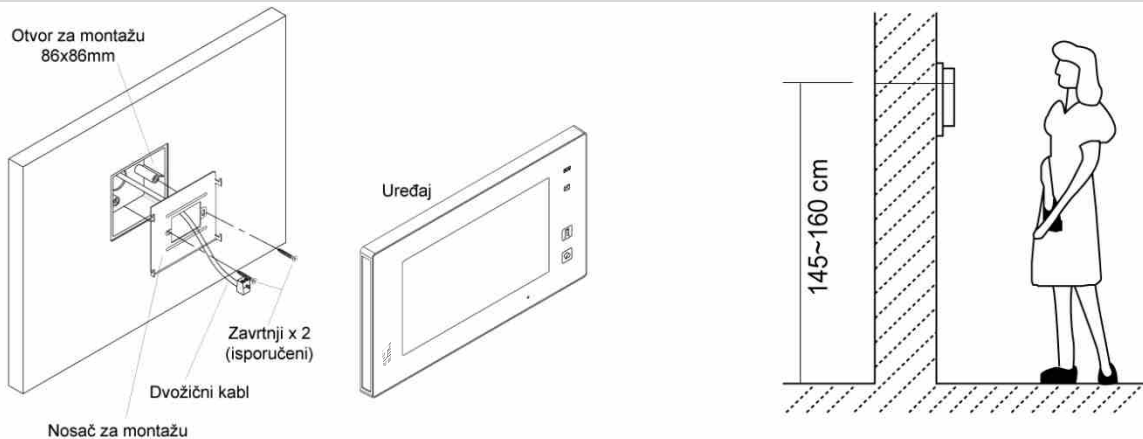

Preporučena visina za ugradnju je 145~160 cm.

1. Uz pomoć zavrtnja pričvrstite nosač na zid zajedno sa otvorom za montažu.
2. Priključite dvožični kabl.
3. Okačite uređaj na nosač i proverite da li je čvrsto postavljen.

Opis konekcije

L1, L2: Konekcija magistrale

SW+, SW-: Konekcija za dodatno zvono na vratima

Zvono, GND: Konekcija za dodatnu zujalicu

NC: Nedefinisano

DIP Prekidači: Moguće je konfigurisati ukupno 6 bitova

- **Bit 1 ~ Bit 5:** Podešavanje šifre korisnika
- **Bit 6:** Postavlja se na **ON** (uključeno) ako je monitor na kraju linije ili ako radi u paru sa DBC4A. U suprotnom se postavlja na **OFF**.

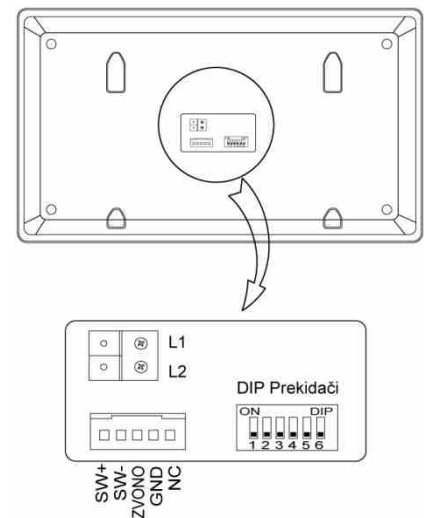

DELOVI I FUNKCIJE

EKRAN

Glavni meni

Glavni meni je polazna tačka za korišćenje svih aplikacija vašeg monitora. U glavnom meniju možete postaviti prikaz sopstvenog logoa.

Dodirnite ekran na bilo kom mestu dok je u stanju mirovanja i pojaviće se glavni meni kao na slici:

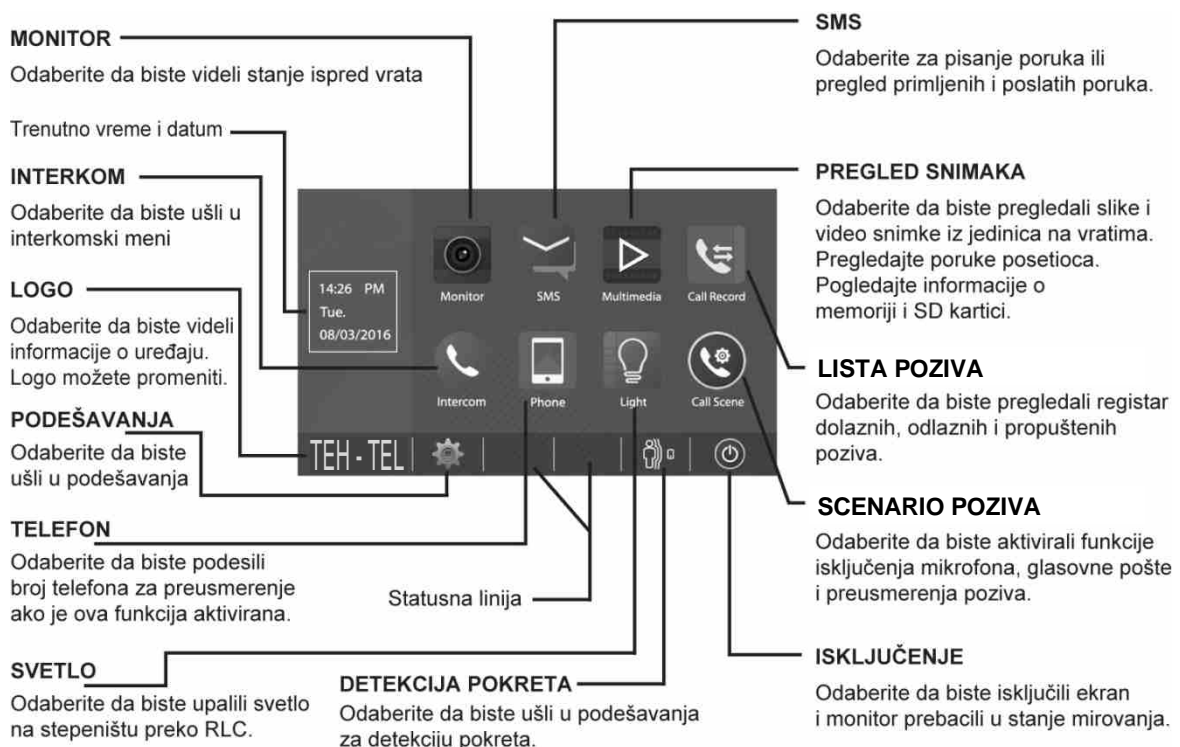

U toku razgovora sa posetiocem:

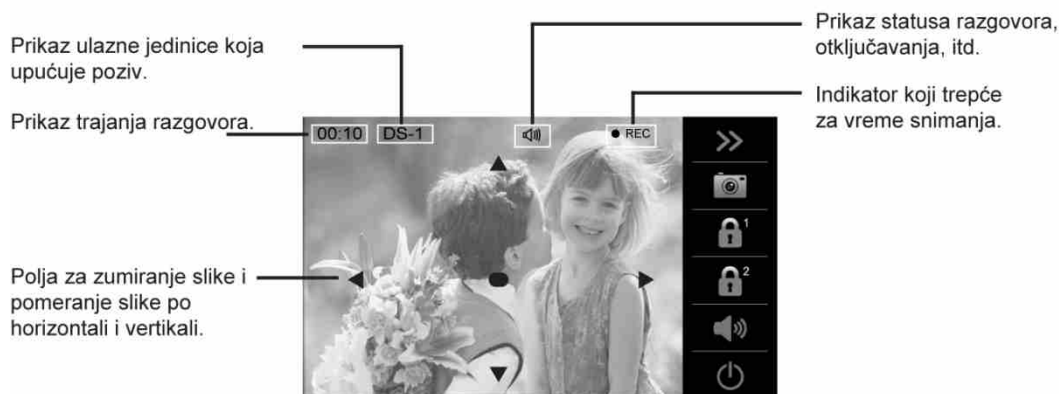

Napomena: polja za zumiranje slike se mogu koristiti uz spoljnu jedinicu na vratima koja poseduje širokougaonu kameru.

OSNOVNO KORIŠĆENJE

ODGOVOR NA POZIV

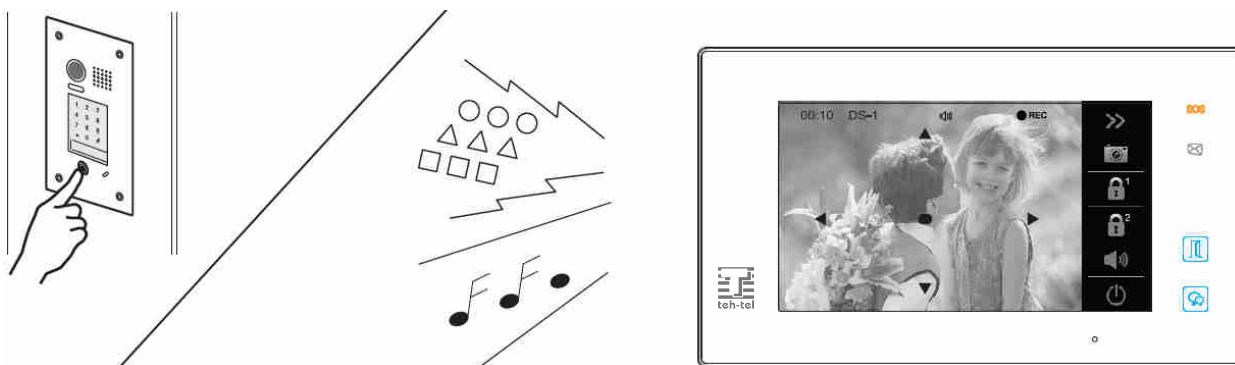

U slučaju dolaznog poziva sa spoljne jedinice, monitor će emitovati tonski signal i na ekranu će biti prikazana slika posetioca.

Dodirnite ikonu  ili pritisnite taster  TALK/MON na panelu da biste razgovarali sa posetiocem u trajanju od 90 sekundi.

Tokom razgovora sa posetiocem možete otključati vrata, memorisati slike ili video snimke i podešavati ekran i jačinu tona. Za detalje, pogledajte opise koji slede.

Napomene:

1. Ako se niko ne javi na poziv, ekran će se automatski ugasiti nakon 40 sekundi.
2. Polja za zumiranje slike se mogu koristiti uz spoljnu jedinicu na vratima koja poseduje širokougaonu kameru.

Završetak razgovora

Dodirnite ikonu  na ekranu ili pritisnite taster  TALK/MON na panelu monitora.

Napomena: razgovor se automatski završava nakon 90 sekundi.

1. Prijem poziva tokom razgovora sa spoljnom jedinicom

- Pozivanje sa drugih spoljnih jedinica je blokirano
- Tekući poziv se mora završiti da bi se odgovorilo na drugi poziv

2. Prijem poziva tokom razgovora sa drugim monitorima

- Razgovor će odmah biti prekinut uz tonski signal poziva
- Ekran će prikazati sliku sa spoljne jedinice; na raspolaganju je razgovor, otključavanje, memorisanje slika i video snimaka, podešavanje ekrana i jačine tona, itd.

OSNOVNO KORIŠĆENJE

ZUMIRANJE I POMERANJE SLIKE HORIZONTALNO I VERTIKALNO

Moguće je menjati način prikaza posetioca kod spoljnih jedinica koje poseduju širokougaoonu kameru.

Kada je na ekranu prikazana slika, možete je pomerati u željeni položaj dodirnom na polja

▲ ▼ ● ◀ ▶ prikazana na ekranu.

Napomena:

1. Funkcije zumiranja i pomeranja slike su moguće kod jedinica sa širokougaoonom kamerom
2. Ivica slike pri pomeranju neće biti prikazana

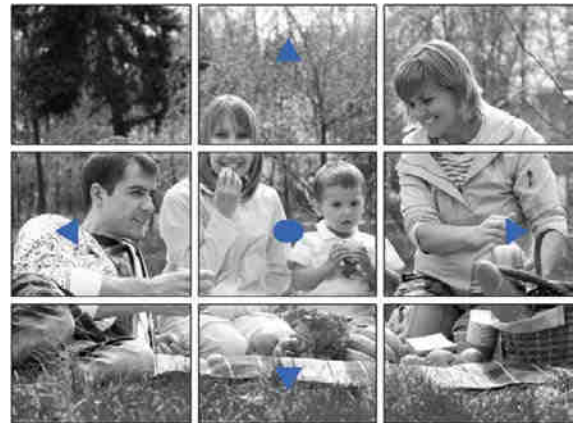

Primeri:

Dodirnite ● da biste zumirali centar slike.



Dodirnite ▶ da biste pomerili sliku desno.

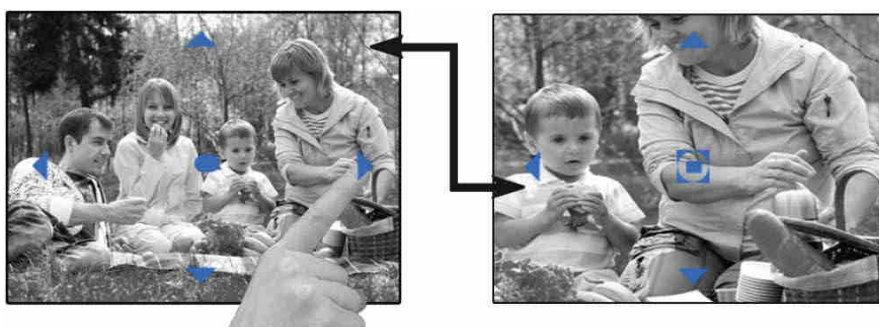

OSNOVNO KORIŠĆENJE

PODEŠAVANJE EKRANA I JAČINE TONA

Prilikom prijema poziva sa spoljne jedinice, nadgledanja ili razgovora sa posetioцем, moguće je podešavati ekran i jačinu tona zvučnika. Postupite prema sledećoj slici:



Podešavanje slike na ekranu

Moguće je odabrati jedno od četiri podešavanja: normalno (NORMAL), svetlo (BRIGHT), mekano (SOFT) ili korisničko (USER). Svako podešavanje ima svoje vrednosti za kontrast, osvetljenost i boju slike na ekranu. Ova tri parametra se mogu slobodno menjati ako se koristi korisničko (USER) podešavanje.



Podešavanje kontrasta; opseg je 0-9. Dodirnite – ili + da biste promenili vrednost.



Podešavanje osvetljenosti; opseg je 0-9. Dodirnite – ili + da biste promenili vrednost.



Podešavanje boje; opseg je 0-9. Dodirnite – ili + da biste promenili vrednost.

Napomena: ova podešavanja ne utiču na snimljene slike.

Podešavanje jačine tona zvučnika

Jačina tona se može podesiti u bilo kom trenutku.

Opseg podešavanja je: 0 – isključeno; 1 – 9.







Dodirnite + ili – da biste postigli željeni nivo jačine.

OSNOVNO KORIŠĆENJE

OTKLJUČAVANJE VRATA

Vrata se mogu otključati u toku prijema poziva, tokom razgovora ili za vreme nadgledanja stanja ispred spoljne jedinice.

Dodirnite ikonu  ili  na ekranu ili pritisnite taster  na panelu da biste otključali vrata. Vrata će biti otključanja u trajanju koje je unapred podešeno. Ako su dve brave priključene na jednu jedinicu, dodirnite  da biste otključali druga vrata.



POZIVANJE DRUGIH MONITORA

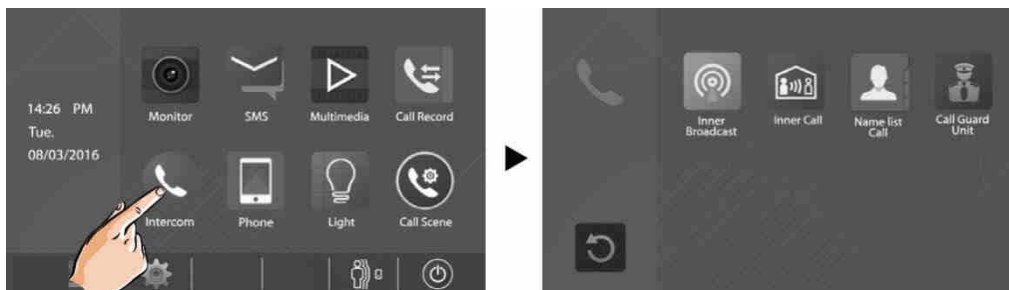

Moguće je obavljati razgovor između monitora koji se nalaze u istoj prostoriji tj. u istom sistemu kao i razgovor sa monitorom službe obezbeđenja. Pratite sledeće korake da bi aktivirali funkcije:



Pozivanje monitora u istoj prostoriji

1. Dodirnite ikonu “Interni Razglas” na jednom monitoru i svi ostali monitori u istoj prostoriji će automatski primiti poruke bez potrebe da se odazovu na poziv ali neće svi monitori uključivati prikaz na ekranu.

2. Dodirnite ikonu “Interni poziv” na jednom monitoru i svi ostali monitori u istoj prostoriji će emitovati ton zvona u istom trenutku. Razgovor će započeti kada se neko javi na bilo kom monitoru dok će ostali monitori prestati da emituju ton zvona. (Ton zvona će se automatski isključiti nakon 30 sekundi ako se niko ne javi na poziv.)

- Koristite  ili  da biste podesili jačinu tona iz mikrofona
- Dodirnite  da biste završili razgovor.

OSNOVNO KORIŠĆENJE

Pozivanje drugih monitora u sistemu

Dodirnite ikonu "Poziv Sa Liste" i na ekranu će biti prikazani svi korisnici u sistemu. Odaberite jednog korisnika a zatim dodirnite ikonu  da biste pozvali odabranog korisnika. Ako se neko javi na poziv, razgovor će biti započet.



Napomene:

Koristite < ili > da pređete sa jedne stranice na drugu

Dodirnite ikonu  da biste preimenovali korisnika

Dodirnite  za ponovno pozivanje kada je ikona prikazana na ekranu.

Pozivanje se automatski prekida nakon 30 sekundi ako se niko ne javi na poziv.

Pozivanje monitora službe obezbeđenja (upravljačke jedinice)

Jedan monitor se može odrediti da pripada službi obezbeđenja sa kojom se može komunicirati kao i sa bilo kojim drugim monitorom.

NADGLEĐANJE

Preko monitora možete nadgledati stanje na ulazu u objekat.

1. Dodirnite ekran dok je u stanju mirovanja
2. Dodirnite ikonu "MONITOR" na glavnoj stranici koja će se pojaviti da biste otvorili stranicu za odabir spoljne jedinice.

Napomena: pritisnite  TALK/MON taster na panelu u stanju mirovanja da biste nadgledali glavnu spoljnu jedinicu.

Nadgledanje spoljnih jedinica i kamera

Moguće je pojedinačno nadgledanje spoljnih jedinica DS1-DS4 i kamera CAM1-CAM4 ako u sistemu postoji više spoljnih jedinica i više kamera. Pogledajte korake koje treba obaviti:

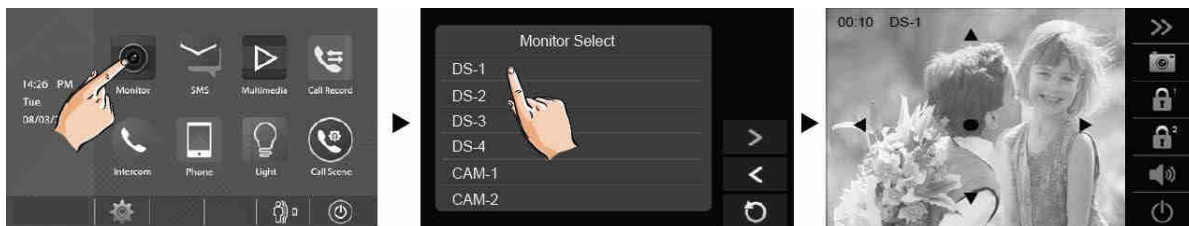

- Tokom nadgledanja nema audio signala sa spoljne jedinice.
- Ako je na ulazu posetilac, dodirnite ikonu  da biste započeli razgovor.

OSNOVNO KORIŠĆENJE

Višestruko video nadgledanje

Višestruko video nadgledanje je moguće ukoliko u sistemu postoji više kamera povezanih uz pomoć QSW.

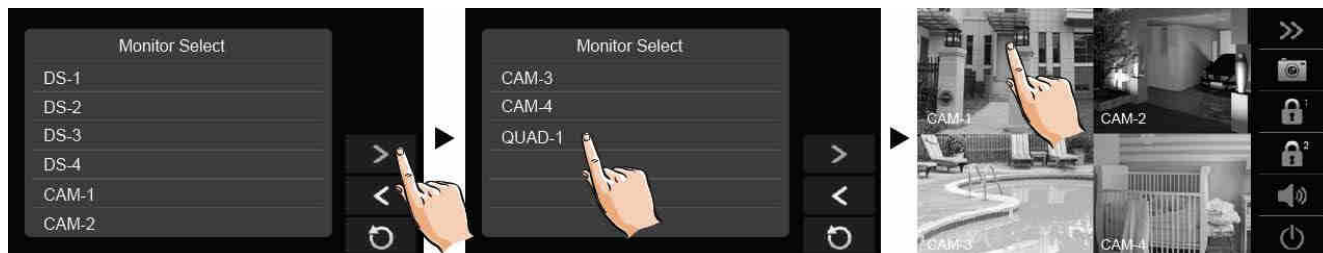

Na stranici za nadgledanje ("Odaberi Monitor") dodirnite ">" da biste prešli na narednu stranicu.

Odaberite "Quad-1" da biste aktivirali višestruki video nadzor. Pogledajte sliku koja sledi:



- Tokom nadgledanja je na raspolaganju manuelno snimanje.
- Dodirnite pojedinačne kamere da bi prikaz prebacili samo na odabranu kameru.

3. Prekid nadgledanja

Dodirnite ikonu  ili pritisnite taster  TALK/MON na panelu.

- Nadgledanje se automatski završava nakon 30 sekundi

Dostupne funkcije tokom nadgledanja:

- Zumiranje slike
- Podešavanje ekrana
- Otključavanje vrata
- Podešavanje jačine tona
- Manuelno snimanje

SNIMANJE

Moguće je manuelno ili automatsko memorisanje slika i video snimaka.

Automatsko snimanje

- Snimanje počinje 3 sekunde nakon uspostavljanja poziva
- Tokom snimanja, indikator ● REC trepće na ekranu
- Za svaki poziv se snima po jedna slika



OSNOVNO KORIŠĆENJE

Snimljene slike se prvo čuvaju u memoriji uređaja.

- Moguće je memorisati maksimalno 118 slika.
- Ako uređaju dodata mikro SD memorijska kartica, slike je moguće kopirati na karticu.
- Moguće je dodati karticu kapaciteta do 32GB.

Napomene:

- Automatsko snimanje se ne može prekinuti.
- Automatsko snimanje nije na raspolaganju prilikom nadgledanja spoljne jedinice već je potrebno obaviti manuelno snimanje.

Manuelno snimanje

U slučaju poziva sa spoljne jedinice, dodirnite ikonu  dok je na ekranu prikazana slika.

Napomene:

- Manuelno snimanje je na raspolaganju u svakom trenutku dok je ikona  na ekranu.
- Tokom manualnog snimanja je na raspolaganju funkcija zumiranja slike.
- Manuelno snimanje se ne može obaviti tokom automatskog snimanja.

- Ako je monitoru dodata memorijska mikro SD kartica, na karticu će direktno biti memorisani video snimci u trajanju od 10 sekundi. Ako kartica nije dodata uređaju, snimaće se slike.
- Nova SD kartica mora biti formatirana od strane monitora da bi mogla da se koristi za memorisanje slika i video snimaka.

PREGLED SLIKA I VIDEO SNIMAKA

Memorisane slike i video snimci se mogu pregledati na monitoru. Postupite na sledeći način:

U glavnom meniju odaberite “Medij” → “Grafički prikaz” i na ekranu će biti prikazani prvo najnoviji snimci ili slike.

Dodirnite “<” ili “>” da bi izlistali snimke; dodirnite ikonu  da biste obrisali sliku ili snimak koji je trenutno prikazan na ekranu. Ukoliko pregledate video snimke, dodirnite ikonu “II” da biste pokrenuli ili zaustavili snimak.

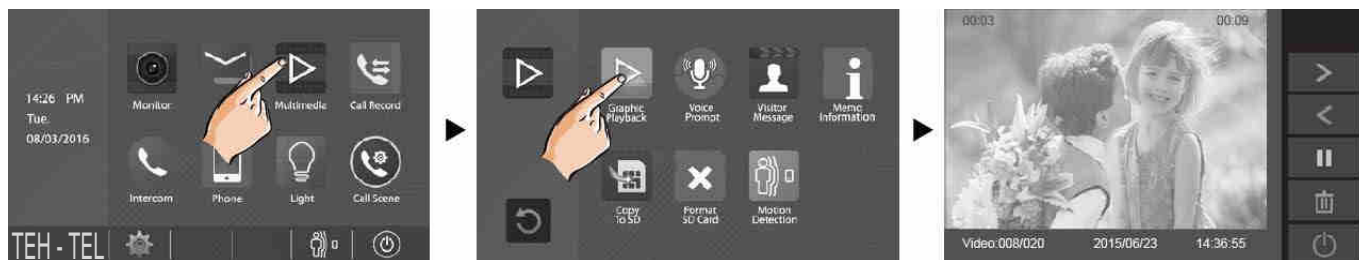

Za prekid pregleda dodirnite ikonu .

OSNOVNO KORIŠĆENJE

FORMATIRANJE SD KARTICE

Memorijska mikro SD kartica mora biti formatirana pre korišćenja u monitoru.

- Pri formatiranju se brišu svi podaci koji se nalaze na kartici.
 - Za prebacivanje snimljenih slika pogledajte poglavlje koje sledi.
 - Da biste pogledali podatke o SD kartici, u glavnom meniju odaberite “Multimedia” → “Informacije o Memoriji”.
1. U glavnom meniju odaberite “Multimedia” → “Format SD Mem”. Na ekranu će se pojaviti poruka.
 2. Dodirnite ikonu da biste nastavili sa formatiranjem. Dodirnite ikonu da biste poništili formatiranje.



- Formatiranje je završeno nakon što monitor emituje dva kratka tonska signala.
- Formatiranje može trajati nekoliko minuta.

KOPIRANJE SNIMAKA NA SD KARTICU

Slike i video snimke iz unutrašnje memorije monitora možete kopirati na SD karticu.

- U glavnom meniju odaberite “Medij” → “Kopirati Na SD Mem” i pojaviće se poruka koja traži potvrdu ili odustajanje od ove operacije “Kopirati Slike Na SD Mem?”.
- Odaberite za potvrdu kopiranja ili za odustajanje.

Kada je kopiranje završeno, na kartici će biti formiran folder “BKUP_PIC”. Kopirane slike su memorisane sa sledećim nazivima:

20161218_102345.jpg

gde prva grupa cifara predstavlja datum snimanja a druga grupa vreme snimanja.

Napomene:

- Ova operacija će obaviti snimanje preko podataka koji se već nalaze na kartici ako kartica nije prazna
- Ako broj slika ili foldera prevazilazi kapacitet kartice, kopiranje neće biti obavljeno
- Ako kopiranje nije bilo uspešno, formatirajte karticu u monitoru

OSNOVNO KORIŠĆENJE

GLASOVNE PORUKE

Ova funkcija je veoma korisna kada niste kod kuće. Za korišćenje ove funkcije je potrebno monitoru dodati SD karticu.

Da biste aktivirali ovu funkciju, pratite sledeće korake:

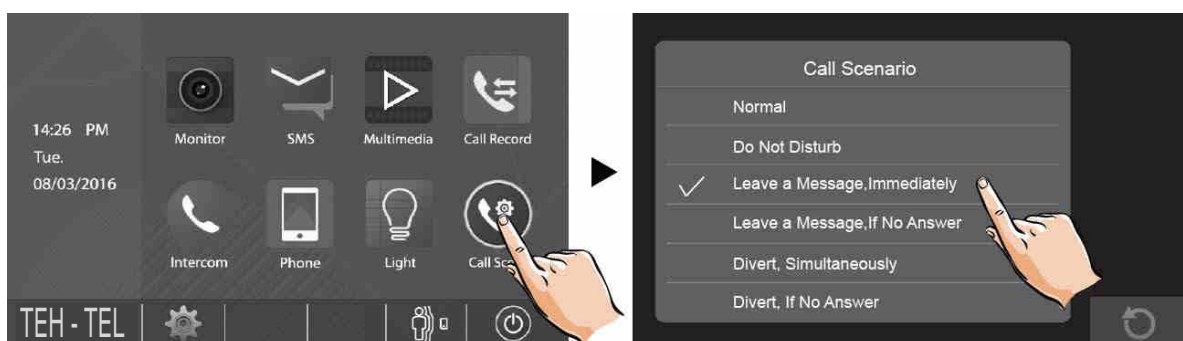



Moguće je odabrati dva režima rada.

Ostaviti poruku odmah: sistem će tražiti od posetioca da ostavi glasovnu poruku odmah nakon upućivanja poziva.

Ostaviti poruku ako nema odgovora: ako se niko ne javi u roku od 30 sekundi nakon upućivanja poziva, sistem će tražiti od posetioca da ostavi glasovnu poruku.

Napomene:

- Glasovna poruka ne može biti duža od 10 sekundi.
- Statusna linija u glavnom meniju će prikazati ikonu 
- Odaberite ikonu  da biste izašli iz podešavanja.

PREGLED GLASOVNIH PORUKA

Sve glasovne poruke koje su posetioци ostavili se mogu pregledati. Da bi se ova funkcija aktivirala, u meniju "Scenario poziva" treba biti odabrana opcija "Ostaviti poruku odmah" ili "Ostaviti poruku ako nema odgovora".

U glavnom meniju odaberite "Multimedia" → "Poruka Posetioca" i na ekranu će se pojaviti spisak najnovijih poruka.



OSNOVNO KORIŠĆENJE

Glasovne poruke možete pregledati u bilo kom trenutku.

1. Odaberite jednu poruku sa liste.
2. Dodirnite ikonu  da biste videli sliku posetioca.



Napomene:

- Moguće je prikazati najviše 100 poruka.
- Da bi se ova funkcija koristila, potrebno je da monitoru bude dodata SD kartica



ISKLUČENJE TONA

Ovu funkciju možete aktivirati ako ne želite da budete uznemiravani tokom noći. Pratite naredne korake:



Opcija "Ne Uznemiravaj": ako odaberete ovu opciju, pozivanje sa spoljne jedinice i drugih monitora će biti onemogućeno.

Napomene:

- Ova funkcija će odmah biti aktivirana a statusna linija će prikazati ikonu 
- Dodirnite ikonu  da biste izašli iz menija

OSNOVNO KORIŠĆENJE

PREUSMERAVANJE POZIVA

Poziv sa spoljne jedinice se može preusmeriti na vaš telefon. Ova funkcija je omogućena uređajima TPC/GSM/TPS. Pratite naredne korake:



Postoje dva režima rada.

1. Istovremeno preusmeravanje: pri pozivanju sa spoljne jedinice, poziv se odmah preusmerava na telefon.

U ovom režimu će monitor uvek uključiti ekran i prikazati sliku sa kamere spoljne jedinice tokom preusmeravanja poziva. Ako se neko javi na poziv na monitoru, preusmerenje će biti prekinuto.



Funkcije koje su dostupne pri ovom preusmerenju:

- Zumiranje slike
- Podešavanje ekrana
- Otključavanje vrata
- Podešavanje jačine tona
- Automatsko snimanje
- Manuelno snimanje

2. Preusmeravanje ako nema odgovora: ako se niko ne odazove na poziv u roku od 30 sekundi, poziv se preusmerava na telefon.

U ovom režimu rada, monitor će ugasi ekran nakon uspešnog preusmerenja ali se monitor i dalje može normalno koristiti.

Napomene:

- Broj telefona na koji se preusmerava poziv se podešava na monitoru
- Vreme razgovora preusmerenog poziva je ograničeno na 90 sekundi
- Statusna linija će prikazati ikonu 
- Dodirnite ikonu  da biste izašli iz menija



OSNOVNO KORIŠĆENJE

PODEŠAVANJE BROJA TELEFONA ZA PREUSMERENJE

U glavnom meniju odaberite “Telefon” → “Preusmerenje”.

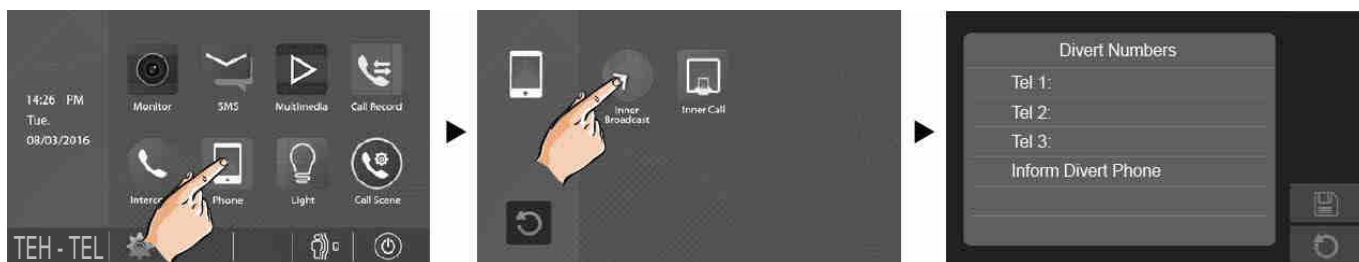
Moguće je uneti ukupno 3 telefonska broja. Dodirnite broj telefona sa liste i unesite broj preko tastature.



- Dodirnite ikonu  da bi sačuvali broj.
- Dodirnite ikonu  da bi odustali od unosa ili izmene broja.

Napomena: unos brojeva telefona se obavlja počev od prvog i završava se sa trećim, ako unosite više od jednog broja.

PREGLED LISTE POZIVA

Svi pozivi sa spoljnih jedinica i drugih monitora se pamte i mogu se pregledati.

U glavnom meniju odaberite ikonu za listu poziva i na ekranu će se pojaviti najnoviji pozivi.

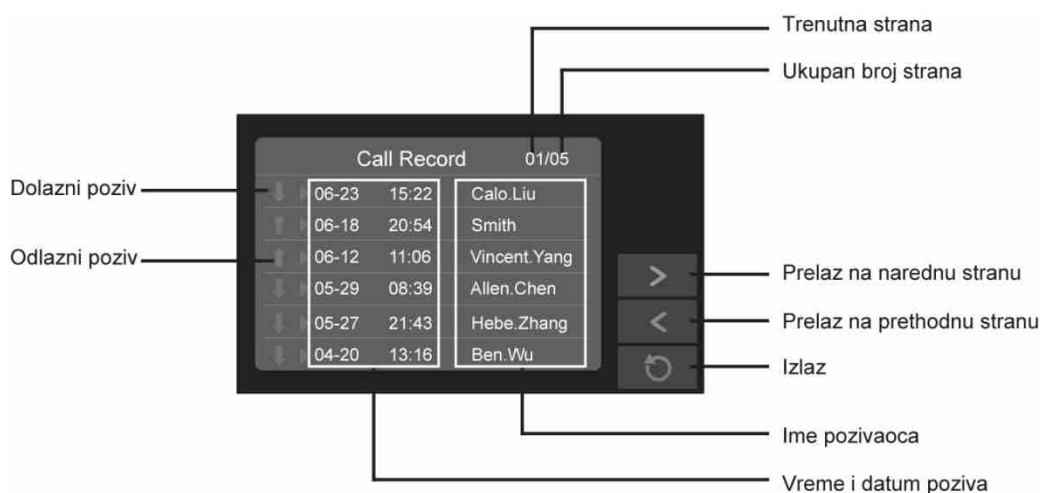

OSNOVNO KORIŠĆENJE

Pozive možete pregledati u bilo kom trenutku.

1. Odaberite jedan poziv sa liste
2. Dodirnite ikonu  da biste videli sliku pozivaoca



Napomene:

- Propušteni pozivi su obeleženi strelicama ">>" crvene boje
- Ako je propušten poziv pregledan, strelice ">>" će promeniti boju u plavo
- Ako su strelice plave boje pri pregledu, na poziv je neko odgovorio
- Moguć je prikaz najviše 100 poziva
- Kada je registar potpuno popunjen, najstariji zapisi će biti automatski obrisani i da bi se napravilo mesta za nove zapise

TEKSTUALNE SMS PORUKE

Primljene ili poslate poruke se mogu pregledati na monitoru a moguće je i slanje poruke sa jednog na drugi monitor.

1. Pregled primljenih poruka:

- U glavnom meniju odaberite "SMS" → "Prijemne Poruke" i najnovije primljene poruke će biti prikazane
- Odaberite jednu da biste je pročitali.

2. Pregled poslatih poruka:

- U glavnom meniju odaberite "SMS" → "Odlazne Poruke" i najnovije poslate poruke će biti prikazane.
- Odaberite jednu da biste je pročitali.

Napomena:

- Na poruke je moguće odgovoriti i moguće je brisati primljene i poslate poruke
- Upotrebite "<" i ">" za prelazak na prethodnu i narednu stranu, respektivno.
- Dodirnite ikonu  da biste izašli iz menija

OSNOVNO KORIŠĆENJE

3. Pisanje poruke:

- U glavnom meniju odaberite "SMS" → "Napiši SMS Poruku" a zatim odaberite adresu primaoca.
- Poruku pišite pomoću tastature koja će se pojaviti na ekranu. Jedna poruka može imati najviše 78 slovnih mesta.
- Dodirnite "OK" da biste poslali poruku.

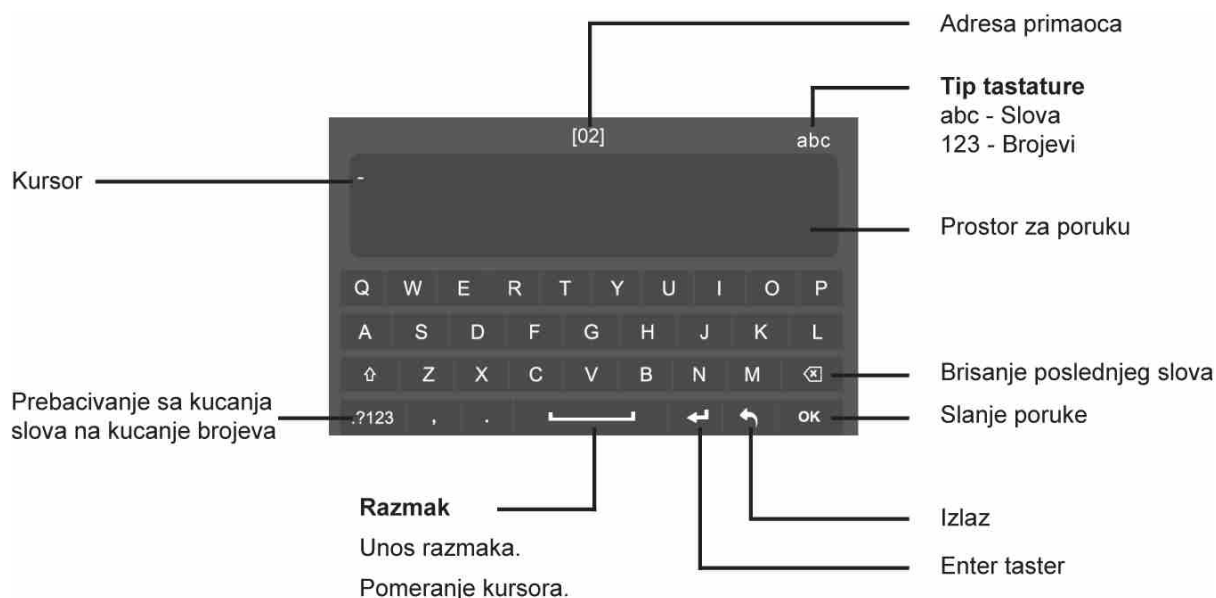

STEPENIŠNO OSVETLJENJE

Napomena: stepenišno osvetljenje mora biti priključeno na sistem preko RLC uređaja. Za detalje pogledajte uputstvo za korišćenje RLC uređaja.

Odaberite "Svetlo" u glavnom meniju ili dodirnite ikonu  tokom nadgledanja ili razgovora da biste upalili stepenišno osvetljenje koje će biti aktivno u trajanju od 60 sekundi.

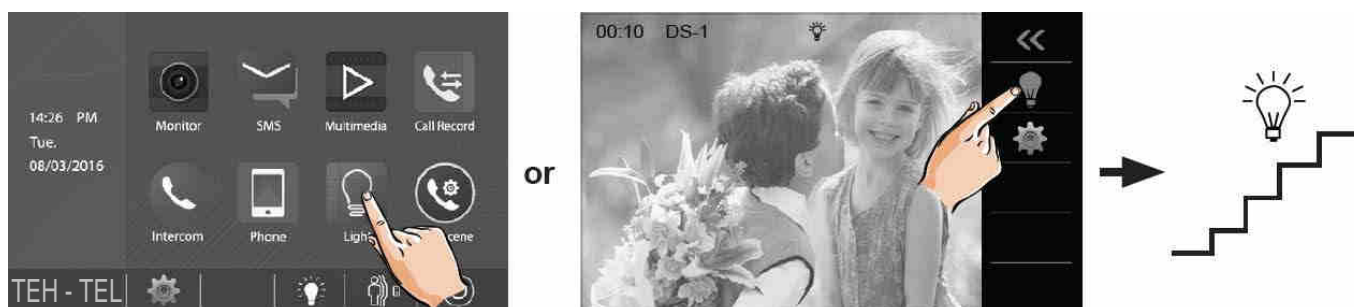

Dodirnite "Svetlo" da ugase osvetljenje ili ikonu .

OSNOVNO KORIŠĆENJE

FUNKCIJA DETEKCIJE POKRETA

Da biste koristili ovu funkciju, potrebno je da je aktivirate. Takođe je potrebno da spoljna jedinica poseduje detekciju pokreta.

Pratite sledeće korake:

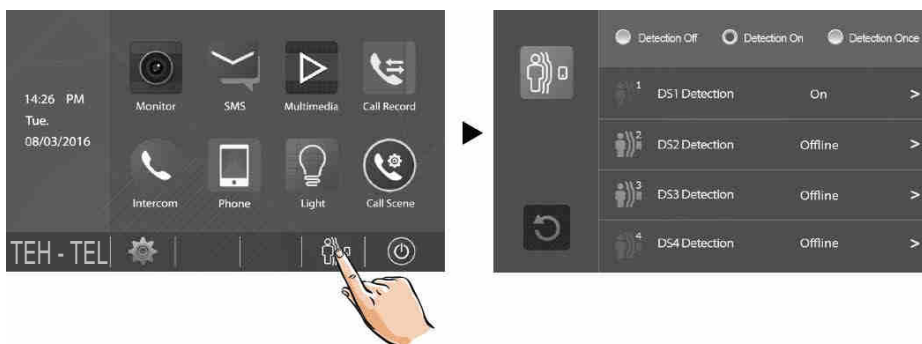

- **Detekcija isključena:** svaka detekcija pokreta u spoljnoj jedinici je isključena.
- **Detekcija uključena:** detekcija je uključena; detekcija u spoljnim jedinicama mora biti pojedinačno aktivirana.
- **Detektuj jednom:** trenutno uključenje detekcije; detekcija u spoljnim jedinicama mora biti pojedinačno aktivirana.

Podešavanje detekcije spoljnih jedinica:

Ovo je primer za spoljnu jedinicu br 1.

1. U glavnom meniju odaberite ikonu 
2. Odaberite DS1 (spoljna jedinica sa detektorom pokreta bi trebala biti aktivna)

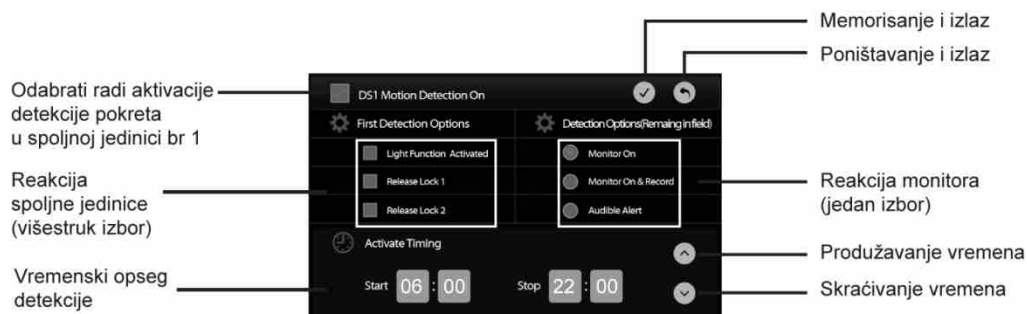





- Podešavanja za ostale spoljne jedinice su ista kao za spoljnu jedinicu br 1.
- U glavnom meniju odaberite "Multimedia" → "Detekcija Pokreta" i na ekranu će biti prikazani vremenski podaci o slučajevima detekcije pokreta ispred spoljne jedinice.

UPUTSTVO ZA OPŠTA PODEŠAVANJA

DATUM I VREME

Vreme i datum možete izmeniti u bilo kom trenutku prema proceduri koja sledi.

1. U glavnom meniju odaberite ikonu  a zatim "Datum I Vreme".
2. Dodirnite pozicije za mesec, dan, godinu, čas, minut i sekund pojedinačno a zatim  /  da promenite vrednosti.
3. Kada ste podesili vrednosti, dodirnite  da biste memorisali podešavanje.





Napomene:

Moguće je sinhronizovati vreme celog sistema.

Dodirnite ikonu  da biste izašli iz podešavanja i vratili se u glavni meni.

TON POZIVA

Ton zvona se može podesiti pojedinačno da bi se razlikovali izvori sa kojih dolazi poziv. Postoji 20 različitih tonova.

1. U glavnom meniju odaberite  a zatim "Tonovi".
2. Odaberite spoljnu jedinicu Vrata1-Vrata4, interkom, zvono na vratima ili alarm zasebno a zatim uz pomoć  /  odaberite ton. Odabrana podešavanja su odmah aktivna.





Napomena: ako je režim zvona podešen na "Zajednički", ton zvona za vrata 1-4 mora biti isti. Dodirnite ikonu  da biste izašli iz podešavanja i vratili se u glavni meni.

UPUTSTVO ZA OPŠTA PODEŠAVANJA

JAČINA ZVONA

Dnevna i noćna jačina zvona se mogu pojedinačno podesiti. Opseg jačine je 0-9.

- U glavnom meniju dodirnite ikonu  a zatim odaberite opciju “Tonovi”.
- Odaberite opciju “Jačina” za jačinu tona i dodirrom na polja  /  podesite nivoe. Odabrani nivoi će odmah biti aktivni.

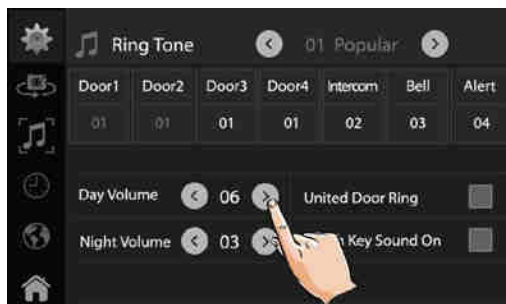



Napomene:

- Dnevno vreme je od 06.00 do 18.00. Noćno vreme je od 18.00 do 06.00.
- Dodirnite ikonu  da biste izašli iz podešavanja i vratili se u glavni meni.

TONSKI SIGNAL PRI DODIRU EKRANA

Prilikom dodirivanja ekrana, monitor emituje kratke tonske signale koje je moguće isključiti.

- U glavnom meniju dodirnite ikonu  a zatim odaberite opciju “Tonovi”.
- Odaberite opciju “Ton Dodira Uključiti” i ako je simbol “✓” prikazan u okviru , tonski signal je aktiviran. Dodirnite “✓” da bi isključili tonski signal.

DODELA NAZIVA SPOLJNIM JEDINICAMA I KAMERAMA

Spoljnim jedinicama i kamerama možete dodeliti nazive unosom slova i brojeva.

- U glavnom meniju dodirnite ikonu  a zatim odaberite opciju “Dodatno”.
- Odaberite spoljnu jedinicu i na ekranu će se pojaviti tastatura.

UPUTSTVO ZA OPŠTA PODEŠAVANJA



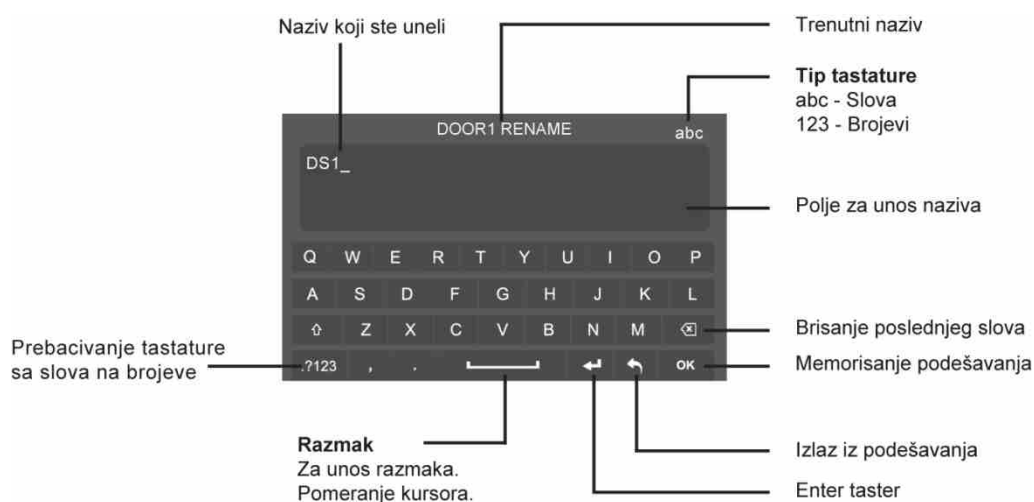

- Preimenujte spoljnu jedinicu kucanjem po tastaturi. Moguće je uneti najviše 12 karaktera.



PODEŠAVANJE TRAJANJA NADGLEDANJA

Trajanje nadgledanja se može promeniti u bilo kom trenutku i može imati sledeće vrednosti:



30s, 40s, 50s, 1min, 2min, 3min, 4min, 5min, 6min, 7min, 8min, 9min, 10min (fabrički podešeno trajanje je 30s).

- U glavnom meniju dodirnite ikonu  a zatim odaberite opciju "Dodatno".
- Odaberite "Trajanje Prikaza Monitora".
- Dodirnite  /  da biste podesili trajanje. Podešena vrednost će odmah biti aktivna.

UPUTSTVO ZA OPŠTA PODEŠAVANJA

UKLJUČENJE/ISKLJUČENJE DETEKCIJE POKRETA

Funkciju detekcije pokreta je moguće uključiti i isključiti preko monitora.

1. U glavnom meniju dodirnite ikonu  a zatim odaberite opciju "Dodatno".
2. Odaberite "Detekcija Pokreta Uključena" i ako je simbol "✓" prikazan u okviru , funkcija je aktivna. Dodirnite "✓" da bi isključili detekciju pokreta.



*Ako podešavanje detekcije pokreta nije moguće odabrati to znači da vaš sistem ne poseduje detekciju pokreta pa ikona  neće biti prikazana u glavnom meniju.

UKLJUČENJE/ISKLJUČENJE INTERKOMSKE FUNKCIJE

Interkomska funkcija se može uključiti i isključiti na monitoru.

1. U glavnom meniju dodirnite ikonu  a zatim odaberite opciju "Dodatno".
2. Ako odaberete opciju "Isključiti Interkom", funkcija će biti isključena.

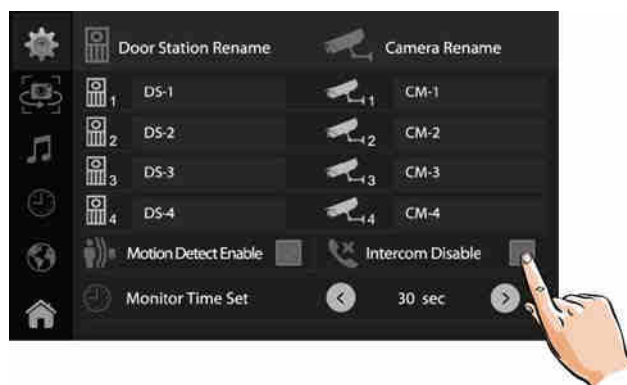



*Interkomska funkcija je fabrički uključena.

UPUTSTVO ZA OPŠTA PODEŠAVANJA

PROMENA JEZIKA



Fabrički podešen jezik se može promeniti u bilo kom trenutku. Pratite sledeće korake:

- U glavnom meniju dodirnite ikonu  a zatim odaberite opciju “Jezik”.
- Odaberite željeni jezik a zatim dodirnite ikonu  da biste sačuvali podešavanje.



*Ako željeni jezik nije prikazan, dodirnite  /  da biste prešli na narednu stranu.

POVRATAK NA FABRIČKA PODEŠAVANJA

- U glavnom meniju dodirnite ikonu  a zatim odaberite opciju “Informacija”.
- Dodirnite ikonu  i pojaviće se poruka koja traži potvrdu za povratak na fabrička podešavanja
- “Vratiti Na Fabričko?”
- Dodirnite da biste obavili povratak na fabrička podešavanja ili  da biste odustali.



- Dodirnite logo da biste prečicom stigli do “Informacija” menija.
- Po obavljenom povratku na fabrička podešavanja, monitor će emitovati tonski signal.

KONFIGURACIJA SISTEMA

INSTALACIONA PODEŠAVANJA

- U glavnom meniju dodirnite logo da biste ušli u “Informacija” meni.
- Kada se meni pojavi, pritisnite i držite pritisnut taster za otključavanje  UNLOCK u trajanju od 2 sekunde.
- Na ekranu će se pojaviti tastatura.

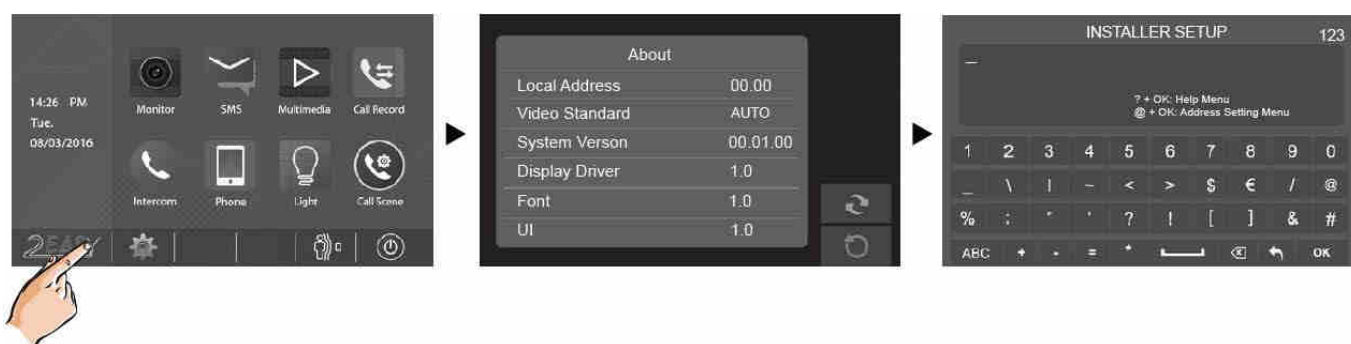

◆ Stranica za pomoć

Dodirnite taster “?” a zatim “OK” da biste otvorili meni sa instrukcijama za pomoć.

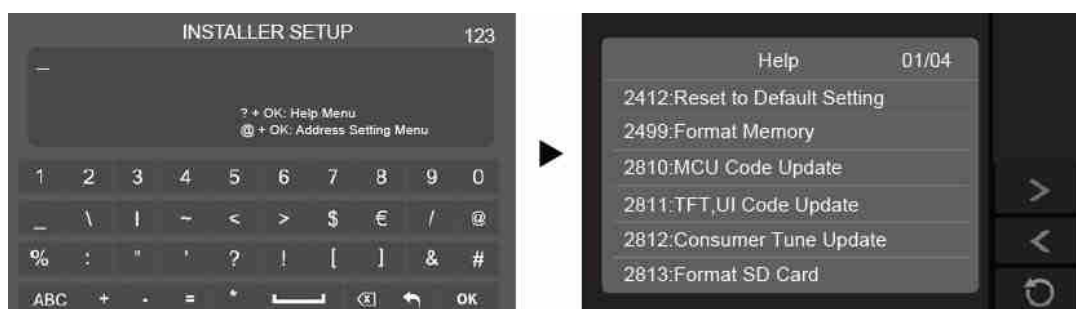

Šifra	Opis	Šifra	Opis
2412	Povratak na fabrička podešavanja	8018-8020	Standard slike
2499	Format memorije	8040-8050	Boja LED diode za poziv
2810	Ažuriranje MCU koda	8051-8055	Boja LED diode za mirovanje
2811	Ažuriranje TFT UI koda	8300-8301	Automatsko snimanje uklj/isklj
2812	Ažuriranje korisničke melodije	8302-8303	Manuelno snimanje uklj/isklj
2813	Formatiranje SD kartice	8401-8499	Vreme otključavanja
2910	List imena za razglas	9006-9007	Upozorenje otključavanja ON/OFF
8004-8005	Upravljačka jedinica uključeno	9008-9010	Melodija podrazumevano/prilagođeno
8008-8009	Format datuma	9011-9012	Lista imena Prvo ime 00/01
8010-8011	Tip brave: NC/NO	9017-9019	Osetljivost ekrana na dodir
8012-8013	Format vremena: 12/24h	9020-9021	Mod za gluve ON/OFF
8016-8017	Zaobići uklj/isklj	9030-9039	Kontrola zoom kamere

KONFIGURACIJA SISTEMA

◆ Podešavanje adrese

Dodirnite simbol “@” a zatim “OK” da biste otvorili meni za podešavanje adrese.

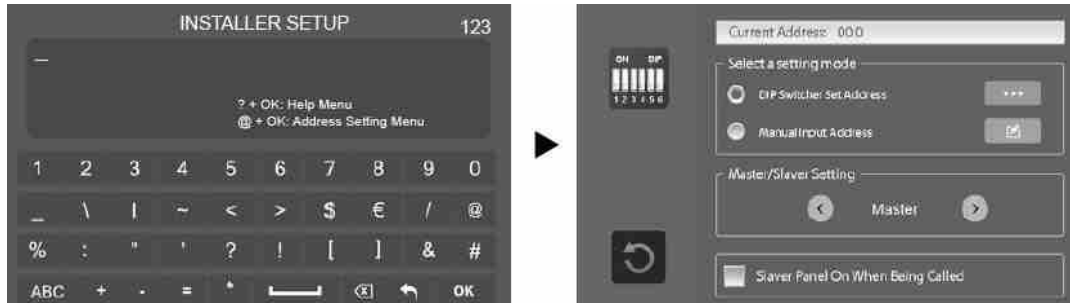

Podešavanje glavnog/dodatnog (master/slave) monitora

U jednoj stambenoj jedinici je moguće povezati najviše 4 monitora, jedan glavni (master) i 3 dodatna (slave) pa njihove adrese treba uskladiti. Jedan monitor mora biti određen kao glavni.

U polju “Glavni/Dodatni Podešavanje” upotrebite ◀ / ▶ da biste obavili podešavanja.

Postavljene vrednosti će odmah biti aktivne.

Uključenje panela dodatnog monitora

Pri fabričkim podešavanjima prilikom primanja poziva, glavni i dodatni monitori će zvoniti istovremeno ali će samo glavni monitor prikazati sliku. Ovo podešavanje se može izmeniti tako da i dodatni monitori prikažu sliku posetioca.

Odaberite “Dodatni Panel Uključen Pri Pozivu” i ako je simbol “✓” prisutan u okviru ■, podešavanje je aktivno. Za poništavanje, ponovo dodirnite “✓”.

Podešavanje korisničke šifre

Kod DT sistema, svaka stambena jedinica mora imati jedinstvenu identifikaciju koja se zove korisnička šifra (User Code). Postoje dva načina za podešavanje šifre: DIP svičer i manuelni unos adrese.

KONFIGURACIJA SISTEMA

DIP svičer

DIP svičer se koristi za dodeljivanje korisničke šifre svakom monitoru. Ukupno se može konfigurirati 6 bitova.

- Bit 1-bit 5 se koriste za šifru korisnika. Vrednost je u opsegu od 0-31 pa postoji 32 šifre za stambene jedinice.
- Ako u jednoj stambenoj jedinici treba ugraditi više monitora, ovi dodatni monitori treba da koriste istu korisničku šifru a režim glavnog/dodatnog monitora treba biti podešen u monitoru. (Pogledajte odeljak o određivanju dodatnog monitora.)
- Bit 6 je prekidač završetka magistrale i treba biti u položaju "ON" ako je monitor na kraju magistrale (u suprotnom je "OFF").

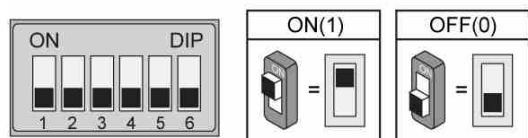

Podešavanje Bit-6

Stanje bita	Podešavanje	Stanje bita	Podešavanje
	Monitor nije na kraju magistrale		Monitor je na kraju magistrale

Na strani za podešavanje adrese prvo odaberite opciju "Podešavanje Adrese Svičerom" a zatim dodirnite ikonu i sve šifre će biti prikazane.

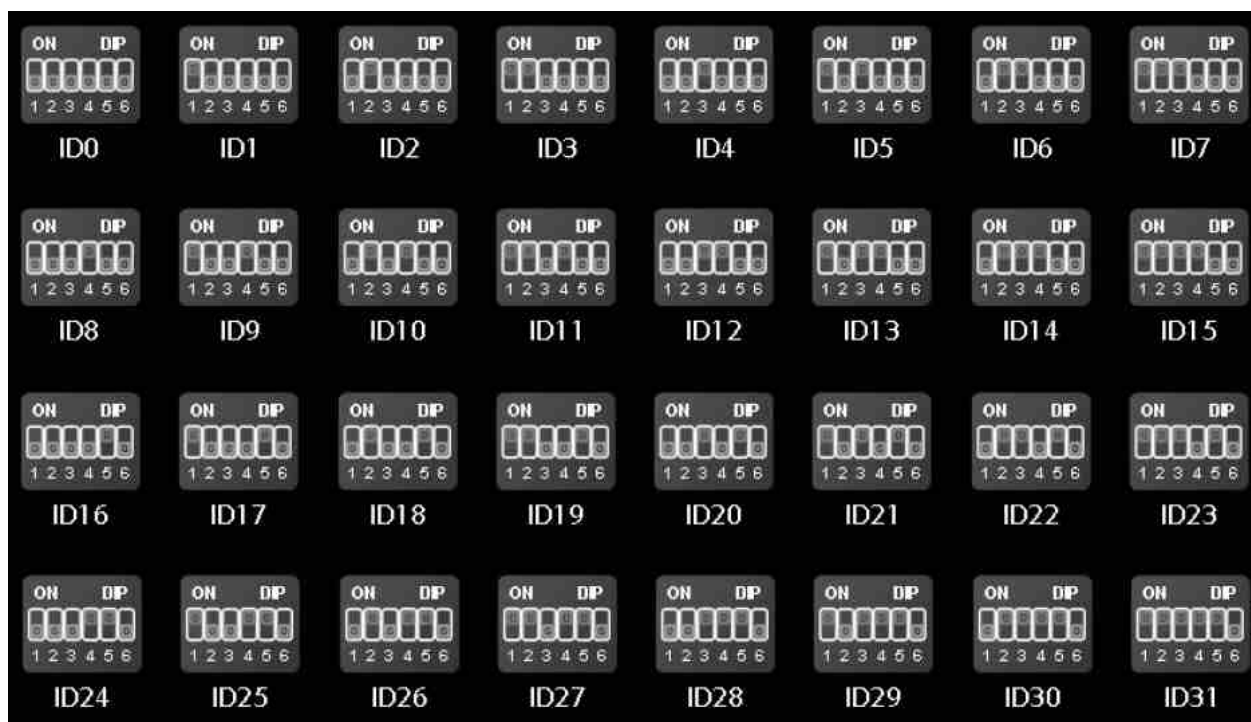



KONFIGURACIJA SISTEMA

Manuelni unos adrese

Adresa se može uneti manuelno.

- Ukupno se može podesiti 32 adrese u opsegu 00-31.
- Ako u jednoj stambenoj jedinici treba ugraditi više monitora, ovi dodatni monitori treba da koriste istu korisničku šifru a režim glavnog/dodatnog monitora treba biti podešen u monitoru. (Pogledajte odeljak o određivanju dodatnog monitora.)

1. Na strani za podešavanje adrese prvo odaberite opciju "Ručni Unos Adrese" a zatim dodirnite ikonu  i na ekranu će se pojaviti tastatura.
2. Unesite šifru .
3. Odaberite "OK" da sačuvate adresu i podešavanje je završeno.
4. Odaberite  za izlazak iz menija za podešavanje.

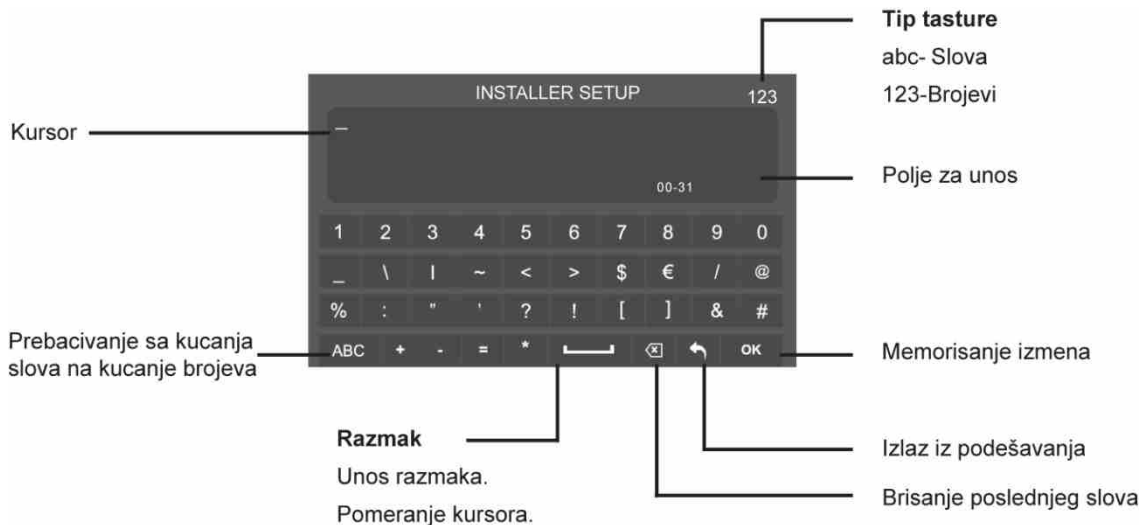

DODATAK

SPECIFIKACIJA

Napajanje	DC 20-28V
Potrošnja energije	Mirovanje 0.29W; U radu 7W
Komunikacija	Bez korišćenja ruku (hands free)
Ekran	7 inča kolor TFT
Rezolucija ekrana	RGB 800x480 piksela
Video signal	1 Vp-p, 75Ω, CCIR standard
Montaža	Zidna, površinska
Boja	Bela, crna
Kablovi	Dvožični, bez polariteta
Dimenzije	132x226x18mm VxŠxD

