



SRB

BIH

MNE

GBR

MKD

SVN

EBC 410DB
EBC 411DB

UPUTSTVO ZA UPOTREBU UGRADNA STAKLOKERAMIČKA PLOČA
UPUTSTVO ZA UPOTREBU UGRADNA STAKLOKERAMIČKA PLOČA
OPERATING INSTRUCTIONS BUILT-IN VITROCERAMIC HOB

УПАТСТВА ЗА РАКУВАЊЕ ВИТРОКЕРАМИЧКА ПЛОЧА НА ШПОРЕТ
NAVODILA ZA UPORABO STEKLOKERAMIČNA KUHALNA PLOŠČA



UGRADNA STAKLO-KERAMIČKA KUHINJSKA PLOČA

Uputstvo za upotrebu

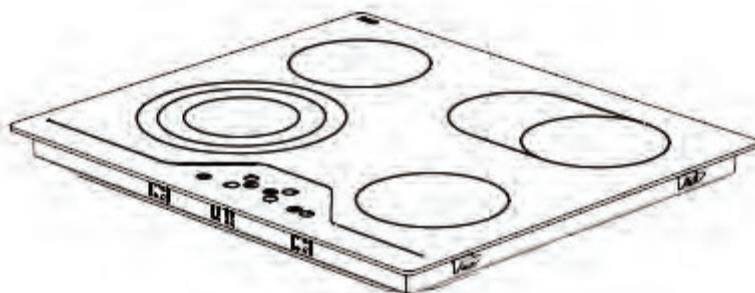

SADRŽINA

OPIS PLOČE ZA KUVANJE

SIGURNOSNA UPUTSTVA

MONTAŽA

Određivanje mesta za postavljanje ugradbene ploče za kuvanje

Električno povezivanje ploče za kuvanje

UPOTREBA

Uključivanje i isključivanje uređaja

Biranje grejača

Uključivanje dvostrukih i trostrukih zona

Podешavanje jačine kuvanja sa i bez pojačivanja

Isključivanje pojedinih grejača

Funkcija tajmera

Zaključavanje dugmadi

Blokada za decu

Funkcija "Stop & Go"

SIGURNOSNA UPUTSTVA ZA SENZORSKU KONTROLNU TABLU

Sigurnosno isključivanje senzora

Isključivanje kod prekomerne temperature

Ograničenja vremena rada

Funkcije za preostalu toplinu

ČIŠĆENJE I ODRŽAVANJE

OPIS PLOČE ZA KUVANJE

Molimo vas da pažljivo pročitate ovaj priručnik, kako bi omogućili najbolji rad i produžili radni vek Vašeg uređaja. Preporučujemo da čuvate ovaj priručnik za buduće potrebe.

Vaša nova ploča za kuvanje je pod garancijom i služiće Vam dugo vremena. Ova garancija važi samo ako montirate i koristite uređaj prema upustvima za rad i montažu, koja su detaljno opisana u ovom priručniku.

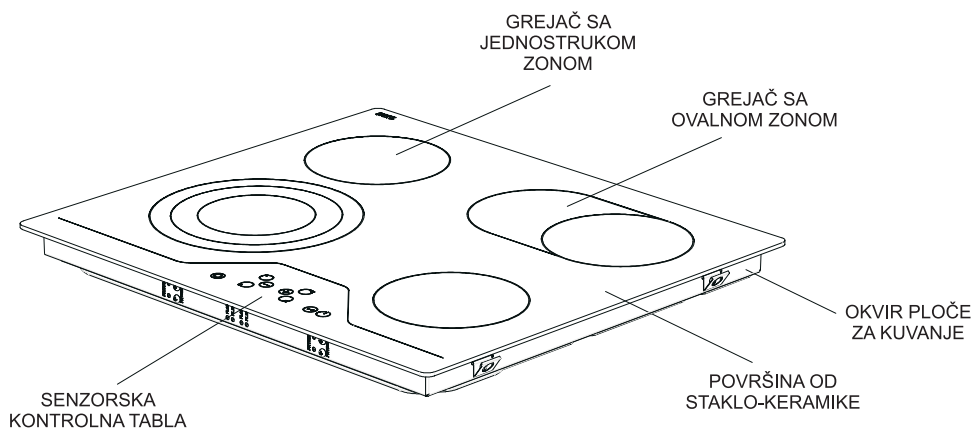

Napomena: izgled Vaše ploče za kuvanje može zbog svoje konfiguracije da se razlikuje od gore prikazanog modela.

UPOZORENJA

MOLIMO PAŽLJIVO I U CELOSTI PROČITATI OVA UPUTSTVA PRE KORIŠĆENJA UREĐAJA, I
ČUVAJTE OVA UPUTSTVA NA UDOBNOJ MESTU ZBOG KONSULTACIJE KADA BUDE
POTREBNO.

OVAJ PRIRUČNIK JE PRIPREMLJEN ZA VIŠE OD JEDNOG MODELA. VAŠ UREĐAJ MOŽDA
NEMA NEKE OD ODLIKA OBJAŠNjenih U OVOM PRIRUČNIKU. DOK ČITATE PRIRUČNIK
OBRATITE PAŽNJU IZRAZIMA KOJI SADRŽE FIGURE

Opšta bezbednosna upozorenja

- Ovaj uređaj se može koristiti sa strane dece veća od 8 godina i sa strane osoba sa smanjenim fizičkim, senzornim ili mentalnim sposobnostima ili sa nedostatka iskustva i znanja ukoliko te osobe su pod nadzorom ili su dobile instrukcije oko upotrebe uređaja na bezbedan način i razumeju povezane opasnosti. Deca se ne smeju igrati uređajem. Čišćenje i održavanje se ne sme obavljati sa strane dece bez nadzora.
- UPOZORENJE: Uređaj i njegovi dostupni delovi postaju vrući tokom rada. Ne dodirati grejne elemente. Deca manja od 8 godina trebaju se držati dalje od uređaja osim ako nisu ispod konstantnog nadzora.
- UPOZORENJE: Kuvanje bez nadzora na ploču korišćenjem masti ili ulja može biti opasno i može dovesti do požara. NIKADA ne pokušavati ugasiti oganj vodom, već isključiti uređaj i zatim pokriti plamenove poklopcem ili protivpožarnom ćebetom.
- UPOZORENJE: Opasnost od požara: Ne čuvati predmete na površine za kuvanje.
- UPOZORENJE: Ako je površina napukla, isključite uređaj kako bi izabegli električni udar.
- Za ploče koje imaju poklopac, svako prosipanje se mora ukloniti sa poklopca pre otvaranja. Takođe, površina ploče se mora najprije oladiti pre zatvaranja poklopca.
- Uređaj nije namjenjen da bude upravljavan preko spoljašnjog tajmera ili zasebnog sistema daljinskog upravljanja.

- Ne koristiti silna abraziona sredstva ili oštre metalne strugače za čišćenje vrata peći i ostale površine, jer mogu ogrebat površinu, šta kasnije može dovesti do pucanje stakla ili oštećenje površine.

- Ne koristiti paročistače za čišćenje uređaja.

- Vaš uređaj je proizveden u suglasnosti primenljivim lokalnim i međunarodnim standardima i propisima.
- Održavanje i opravke se moraju raditi jedino sa strane ovlašćenog servisera. Instalacija i oprava koja je urađena sa strane neautorizovane osobe može vas dovesti u opasnosti. Opasno je promeniti ili modificirati specifikacije uređaja na bilo koji način.
- Pre instalacije, uverite se da su uslovi lokalne mreže (priroda i pritisak gasa ili napon i frekvencija struje) u skladu sa zahtevima uređaja. Zahtevi ovog uređaja su označeni na etiketi.
- PAŽNJA: Uređaj je namenjen jedino kuvanjem hrane i za unutrašnju domaću upotrebu i ne treba se koristiti u ni jednu drugu svrhu ili namenu, kao na primer nedomaća upotreba, komercijalne svrhe ili za grejanje sobe.
- Preuzete su sve moguće bezbednosne mere da bi se osigurala vaša bezbednost. Jer se staklo može slomiti, morate paziti ne ogrebat ga tokom čišćenja. Izbegavati udarati staklo dodacima.
- Osigurati se da je napojni kabel nije zaglavljen tokom instalacije. Ako se isporučeni kabl za napajanje ošteti, mora biti zamenjen sa strane proizvođača, njegovog ovlašćenog servisa ili slično kvalifikovane osobe, kako bi se izbegle opasnosti.

Upozorenja oko instalacije

- Ne upotrebljavati uređaj pre što je instalirani u potpunosti.
- Uređaj mora biti instalirani i uključeni sa strane autorizovanog tehničara. Proizvođač neće odgovarati za štete izazvane neispravnom postavljanja i instalacije sa strane neovlašćenih osoba.
- Kada otpakujete uređaj, osigurati se da nije oštećen tokom transporta. U slučaju bilo kakvog nedostatka, ne koristiti uređaj i smesta kontaktirati kvalifikovanog servisnog agenta. Jer materijal pakovanja (najlon, morska pena itd.) može biti opasan po deci, morate ga sakupiti i skloniti ga.
- Zaštititi vaš ured od atmosferskih efekata. Ne izlagati ga suncu, kiši, snega itd.
- Materijal oko uređaja (kuhinjski elemenat) mora izdržati temperaturu od najmanje 100C.

Tokom korišćenja

- Ne postavljati zapalive materijale povrh ili u blizini uređaja kad on radi.
- Ne ostavljati šporet dok kuvate čvrstim ili tečnim uljama. Oni se mogu zapaliti kada su suviše ugrejani. Nikada ne posipati vode na plamenove nastale od ulja. Pokriti tiganj poklopcem kako bi ugušili plamenove i isključiti uređaj.
- Uvek postavljati tiganje na centru zone za kuvanje i okrenuti ručke na bezbednu poziciju tako da ne mogu da se gurnu ili zgrabe.
- Ako ne koristite uređaj dugačije vreme, isključite ga iz struje. Držite glavni prekidač isključeni. Kada ne koristite uređaj, držite gasni ventil zatvoreni.
- Uveriti se da su kontrolni preidači uređaja na poziciju "0" (stop) svaki put kada ga ne koristite.

Tokom čišćenja i održavanja

- Uvek isključiti uređaj pre radove kao što su čišćenje ili održavanje. Možete to uraditi nakon isključavanja iz struje ili isključavanj glavnog prekidača.
- Ne uklanjati kontrolne tastere za čišćenje kontrolne ploče

**DA BI STE ZADRŽALI EFIKASNOST I BEZBEDNOST VAŠEG UREĐAJA,
PREPORUČUJEMO UVEK KORISTITI ORIGINALNE REZERVNE DELOVE I NAZVATI
JEDINO AUTORIZOVANOG AGENTA U SLUČAJIMA NUŽDE.**

MONTAŽA

Električno povezivanje ove ploče za kuvanje sme da izvodi samo ovlašćeni personal ili kvalifikovani električar, i to prema uputstvima iz ovog priručnika i u saglasnosti sa propisima o naponu.

- Pre montaže, uverite se da lokalni uslovi distribucije struje odgovaraju podešenjima uređaja.
- Pridržavajte se zakona, odredbi, direktiva i standarda koji su na zemlji u kojoj se uređaj koristi (sigurnosni propisi, pravilno recikliranje prema propisima itd).

Određivanje mesta za ugradnu ploču za kuvanje

Nakon ukljanjanja ambalaže sa uređaja i njegovog pribora, uverite se da ploča za kuvanje nije oštećena. Ako sumnjate na bilo kakvo oštećenje, ne upotrebljavajte uređaj, već odmah pozovite ovlašćeno servisno osoblje ili kvalifikovanog električara.

- Ova ugradna ploča za kuvanje treba da se umetne u otvor na radnoj ploči. Električno se povezuje preko specijalno namenjene razvodne kutije koja se nalazi ispod.

- Napravite otvor prema dimenzijama prikazanim na sledećoj slici.

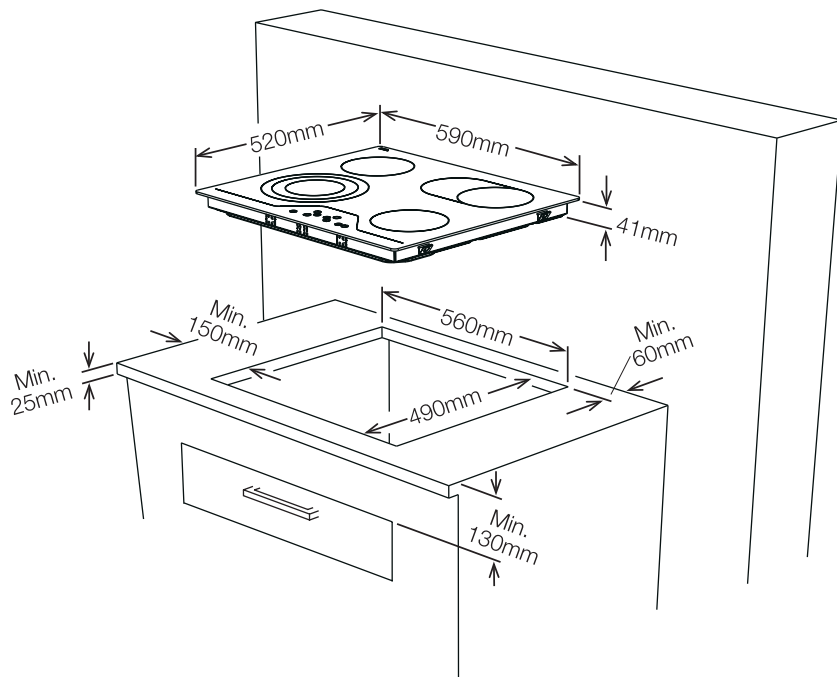

- Nanesite jednostranu samolepljivu traku oko celog donjeg ruba površine za kuvanje i oko spoljnog ruba staklo-keramičke ploče. Nemojte je rastezati.
- Zašrafite 4 držača za montiranje radne površine na stranične zidove proizvoda.

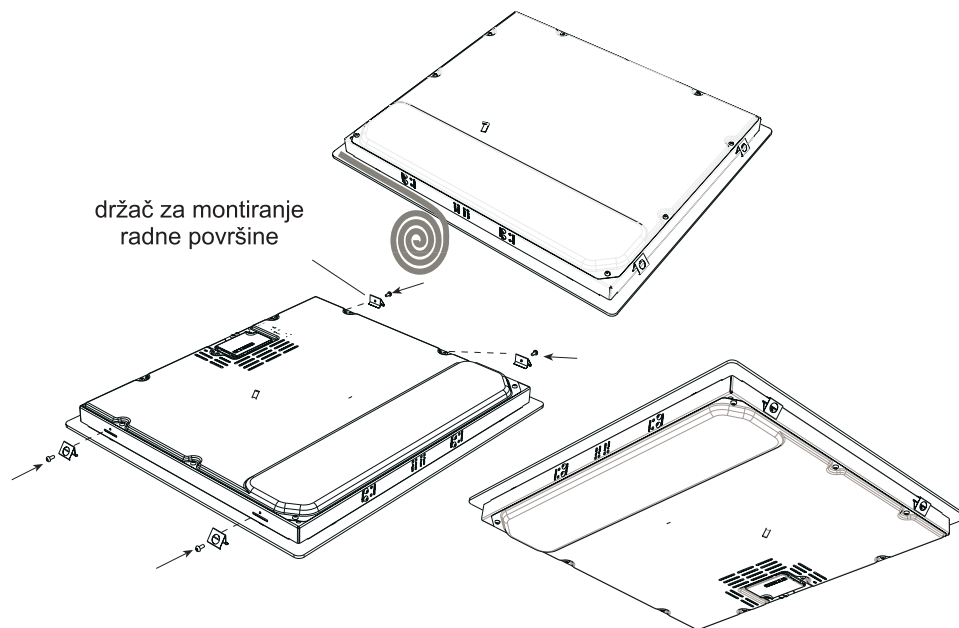

Električno povezivanje ploče za kvanje

- Pre početka električnog povezivanja, proverite da li jačina struje sistema i utičnice odgovara jačini ploče za kvanje.
- Električna instalacija utikača i napojne utičnice koji se koriste, mora da bude uzemljena i da odgovara sigurnosnim propisima.
- Ukoliko nema strujnog kola namenjenog ploči za kvanje i osigurača, njih mora instalirati kvalifikovan električar pre povezivanja ploče za kvanje.
- Nakon montaže ploče za kvanje, osigurač mora da bude lako dostupan.
- Nemojte upotrebljavati adaptere, višestruke utičnice i/ili produžne kablove.
- Ovaj uređaj je u saglasnosti sa zahtevima koje nalaže EEC direktive:
 1. Ploča za kvanje od staklo-keramike EEC/73/23 i 93/68, EEC/89/336 u odnosu na radio smetnje;
 2. EEC/89/109 u odnosu na hranu.
- U napojnom kolu mora da se instalira osigurač sa kontaktnim otvorom od najmanje 3 mm, sa nominalnim naponom od 20A i odloženom funkcijom.

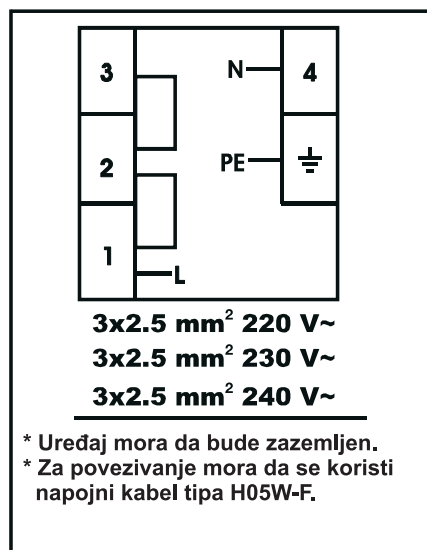

- Za ploču za kuvanje od staklo-keramike obavezan je kabl tipa HO5W-F 3x2,5mm² / 60227IEC 53. Na pozadini uređaja prikazana je šema spajanja.
- Obratite pažnju da tokom spajanja koristite izolovanje kable. Nepravilno povezivanje može da ošteti uređaj. Takve štete ne podležu garanciji.
- Sve opravke mora da izvodi ovlašćeno servisno osoblje ili kvalifikovani električar.
- Izvucite utikač pre svakog održavanja uređaja. Kod prepovezivanja strogo se pridržavajte šemama za povezivanje.

UPOTREBA

Uređajem se rukuje dodirivanjem dugmadi, a funkcije se potvrđuju prikazima i zvučnim signalima.

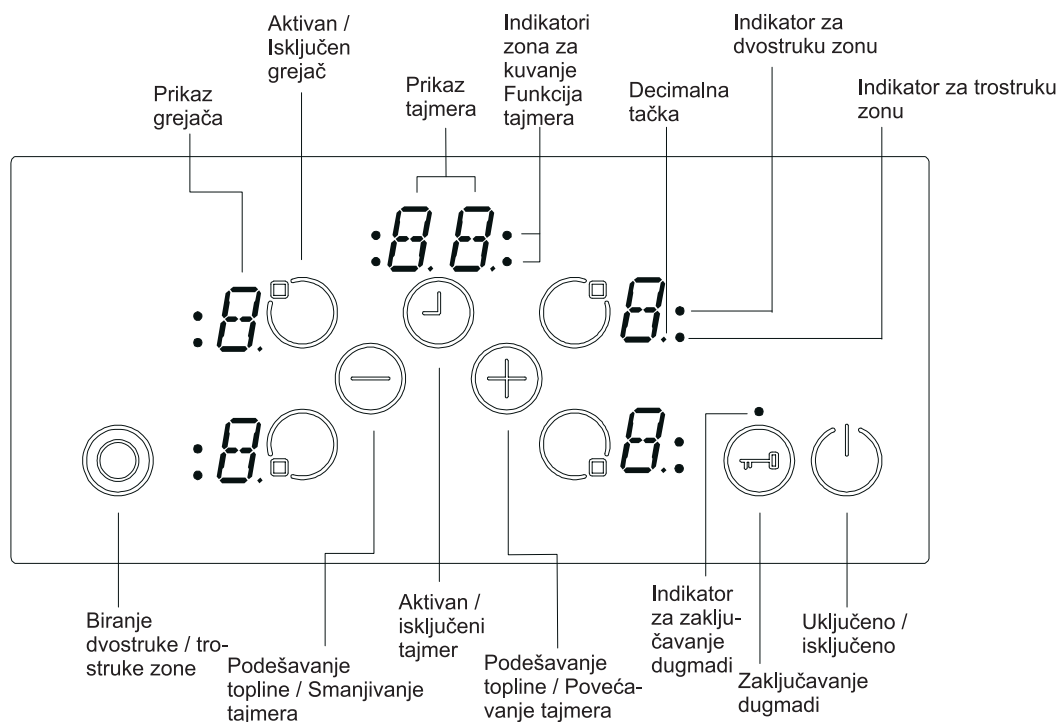

Režim pripravnosti	S-režim	Ploča za kuvanje je pod naponom i svi prikazi grejača su isključeni ili je aktivan prikaz preostale topline.
Radni režim	B-režim	Najmanje jedan prikaz prikazuje podešenje između "0" i "9".
Zaključan režim	VR-režim	Kontrole ploče za kuvanje su zaključane.

Opis načina rada



Uključivanje i isključivanje uređaja

Ako je uređaj u režimu pripravnosti, stavlja se u radni režim pritiskanjem dugmeta za *uključenje/isključenje* ☺ , u trajanju 1 sekunde. Zvučni signal označava da je postupak uspешan.

Na svim grejačima pojavljuje se "0" i sve *decimalne tačke* određenog grejača trepere (1 sek uključeno, 1 sek isključeno).

Ukoliko u roku od 10 sekundi nema nikakvog postupka, prikaz svih grejača će se isključiti. Ako su prikazi isključeni, grejač je *režimu pripravnosti*.

Ako pritiskate dugme ☺ duže od 2 sekunde (u radnom režimu), uređaj će se isključiti i ponovno vratiti u *S-režim*. Uređaj može u svako vreme da se isključiti pritiskanjem na dugme ☺ , čak i ako istovremeno pritisnete neko drugo dugme.

Ako ima preostale topline nekog grejača, to će biti prikazano u odgovarajućem podešenju prikaza grejača.

Biranje grejača

Ako odgovarajućim dugmetom ☼ *aktivan/isključen grejač* , odaberete određeni grejač decimalna tačka odgovarajućeg prikaza grejača počinje treperiti. Za odabaran grejač možete podesiti nivo topline između 1-9, pritiskanjem na dugmad za podešavanje topline ⊕ ili ⊖.



Dugmad mora da se pritisnu u roku od 3 sekunde inače se izbor grejača briše, a tačka za podešavanje topline će nestati (*decimalna tačka*). Ukoliko u roku od 10 sekundi nema nikakvog postupka, grejač se vraća u *S-režim*.

Podešenje topline se uvek može promeniti pritiskanjem dugmeta ⊕ ili ⊖ između nivoa 1-9.

Svako pritiskanje dugmeta ili svaka promena prikaza potvrđuje se zvučnim signalom.

Uključivanje dvostrukih i trostrukih zona (dostupno samo kod nekih modela)



Uključivanje dvostruke zone

Dvostruka zona se uključuje nakon biranja željenog grejača, pritiskanjem dugmeta . Ovo se potvrđuje zvučnim signalom. Istovremeno, odgovarajući indikator za dvostruku zonu počinje trajno svetliti. Ako po drugi put pritisnete dugme , status dvostruke zone se menja: iz prikaza dvostruke uključene u prikaz isključene dvostruke zone.

Proširena zona može da se uključi samo nakon podešenja neke zone grejača na nivo između 1-9.

Uključivanje trostrukih zona

Dvostruka ili trostruka zona može se uključiti kada je zona odabranog grejača podešena na nivo između 1-9, a tačka svetli.

Ako pritisnete , oglašava se zvučni signal, a indikator dvostruke zone svetli trajno. Ako ponovo pritisnete , oglašiće se drugi zvučni signal i trostruki grejač će se uključiti. Indikator trostruke zone svetli, a trostruka zona je pod naponom.

Kada ponovo dodirnete dugme , trostruka zona grejača će se ponovo isključiti. Svaki postupak izaziva promenu statusa dvostrukih/trostrukih zona na sledeći način (dvostruka zona uključena, trostruka zona uključena, sve proširene zone isključene, dvostruka zona uključena, trostruka zona uključena... itd.).

Podešavanje jačine kuvanja sa i bez pojačivanja

Svi grejači su opremljeni funkcijom pojačanja topline.

Ako je pojačanje topline aktivno, grejač će u toku pojačanja raditi sa maksimalnom jačinom, što zavisi od odabranog podešenja topline. To je prikazano treperećim "A" koja se menja sa vrednosti podešenja topline (npr. 0,5 sek "A" i 0,5 sek "9") na prikazu grejača. Kada vreme pojačanja topline isteče, prikazivaće se samo podešenje topline.

Ako želite za neki grejač da uključite pojačano grejanje, mora da uključite nivo grejača na "9", pritiskanjem dugmeta , počevši od nivoa 0. Kada nivo topline postavite na "9" naizmenično će se pojavljivati "A". To znači da su sada aktivni nivo "9" i pojačanje topline.

Pojačavanje topline može da se isključi pritiskanjem na dugme \ominus sve dok se ne pojavi podešenje "A".

Ako želite koristiti pojačavanje topline, uvek ga možete uključiti ponovnim pritiskanjem na dugme \oplus , dok ne dostignete vrednost 9. Na prikazu topline treperi "A/9".

Isključivanje pojedinih grejača

Određeni grejač možete isključiti na 3 načina:

- istovremenim pritiskanjem dugmeta \oplus i \ominus .
- smanjivanjem podešenja topline na "0", pritiskanjem dugmeta \ominus .
- upotrebom funkcije isključivanja određenog grejača tajmerom.

Istovremeno pritiskanje dugmeta \oplus i \ominus .

Ako odgovarajućim dugmetom \odot *aktivan / isključen grejač* odaberete određeni grejač, decimalna tačka odgovarajućeg prikaza grejača počinje da treperi. Da bi isključili grejač, treba istovremeno da pritisnete dugmad \oplus i \ominus . Oglasiće se zvučni signal, a na prikazu za podešenje topline pojaviće se "0".

Ako je za taj grejač aktiviran tajmer, na prikazu tog grejača pojaviće se "0", a *indikator zone za kuvanje, funkcija tajmera i prikaz odgovarajućeg tajmera* će se ugasiti.

Ako ima preostale topline na tom grejaču, to će biti prikazano trajnim prikazom "H" na prikazu za podešenje topline.

Smanjivanje podešenja topline na "0" pritiskanjem dugmeta \ominus

Grejač može da se isključi i smanjivanjem podešenja topline na "0".

Kada prikaz grejača pokazuje "0", isključiće se i decimalna tačka odgovarajućeg grejača.

Nakon isključenja aktivnog grejača, osim prikaza vrednosti "0" na indikatoru rada, isključuju se i odgovarajući *indikator zone* kao i *prikaz tajmera* (ukoliko je bio u funkciji).

Ako ima preostale topline na tom grejaču, to će biti prikazano trajnim prikazom "H" na prikazu za podešenje topline.

Upotreba funkcije isključivanja određenog grejača tajmerom (dostupna samo kod nekih modela)

Kada isteče preostalo vreme od 0 minuta, tajmer zaustavlja određeni grejač, na prikazu grejača će se pojaviti "0" a prikaz tajmera će se isključiti.

Ako je bio aktivan indikator za biranje dvostruke/trostruke zone, i on će se ugasiti, a zvučni signal će označiti isticanje tajmera. Signal će se isključiti kada pritiskanjem na bilo koje dugme potvrdite isticanje tajmera.

Funkcija tajmera (dostupno samo kod nekih modela)

Tajmer omogućuje sledeće opcije:

Ova komanda može raditi istovremeno sa najviše 4 tajmera dodeljenih grejačima i 1 potsetnikom za minutu (koji nije dodeljen nijednom grejaču).

Svi tajmeri se mogu koristiti samo u *B-režimu*. Tajmer se može dodeliti samo aktivnom grejaču, koji radi na jačini 1-9. Potsetnik za minute je nezavisan od grejača.

Da bi se koristile obe funkcije, funkcija tajmera može da se uključi pritiskanjem na dugme  za aktiviranje / isključivanje tajmera..

Kada prvi put nakon uključivanja grejača pritisnete dugme , komanda predlaže potsetnik za minute (nijedan indikator zone za kuvanje ne treperi, svi su ili uključeni ili isključeni).

Ako po drugi put pritisnete dugme , treperenjem indikatora zone za kuvanje, komanda predlaže dodeljivanje jednom od uključenih grejača. Sada je tajmer odgovarajućeg tajmera signalizovan.

Ako ponovo dodirnete dugme , predlaže se dodeljivanje sledećeg tajmera, u smeru kazaljki, za sledeći aktivan tajmer, itd.

Potsetnik za minute

Bez razlike, da li je neki grejač uključen ili nije, sa potsetnikom za minute može da se rukuje pritiskanjem na dugme \odot . Prikaz "00" prikazuje da je tajmer aktivan, a tačka u desnom prikazu tajmera označava da su \oplus i \ominus sada povezani za podešavanje vrednosti tajmera.

Potsetnik za minute je odabran kada su svi *indikator zona za kuvanje* trajno uključeni ili isključeni (ni jedan indikator ne treperi).

Vrednost tajmera se podešava \oplus i \ominus . Nakon uspešnog podešavanja vremena potsetnika za minute, tajmer počinje da odbrojava vreme.

Potsetnik za minute se neće zaustaviti ako isključite uređaj ili ako uključite funkciju za zaključavanje dugmadi, već će nastaviti povećavati minute, sve dok se ne prikaže da je vreme isteklo.

Kada tajmer dostigne "00" zvučni signal označava da je vreme isteklo. Da bi zaustavili signal, potrebno je da potvrdite 'isticanje' dodirivanjem bilo kojeg dugmeta.

Tajmer grejača

Tajmeri mogu da se podese samo za aktivne grejače (jačina grejača mora da bude postavljena između 1-9).

Kada jednom dodirnete \odot , uključuje se potsetnik za minute. Ako po drugi put pritisnete \odot , tajmer se dodeljuje aktivnom grejaču. Predloženo dodeljivanje je označeno treperenjem odgovarajućeg *indikatora zone za kuvanje*.

Kada nakon aktiviranja tajmera za prvi grejač, ponovo pritisnete \odot , komanda preporučuje dodeljivanje tajmera sledećem grejaču u smeru kazaljki. Predloženo dodeljivanje je označeno treperenjem odgovarajućeg *indikatora zone za kuvanje*.

Vrednost tajmera podešava se pritiskanjem na \oplus i \ominus .

Isaticanje tajmera za prvi podešeni grejač je prikazano trajnim svetljenjem *indikatora zone za kuvanje*.

Daljim pritiskanjem na \odot možete dodeljivati tajmer ostalim grejačima.



10 sekundi nakon isteka vremena zadnjeg prvog tajmera, prikaz tajmera ispisuje vrednost grejača kojem će sledećem isteći podešeno vreme. Ta promena se označava treperenjem indikatora rada grejača.

Obzirom da su indikatori rada svakog grejača za vreme uključene funkcija tajmera osvetljeni, uvek možete da vidite koliko je tajmera aktivno.

Pritiskom na dugme  možete da vidite vrednosti tajmera i potsetnika minuta, za određeni grejač. Dodeljivanje je uvek označeno treperenjem odgovarajućeg indikatora zone za kuvanje. Ako ne treperi ni jedan indikator zone za kuvanje, na dvocifrenom prikazu tajmera stoji potsetnik za minute.

Sve tajmere možete isključiti isključivanjem uređaja u *S-režim*, pritiskanjem na . Potsetnik za minute neće biti izbrisan, već će nastaviti radom dok ne isteče.

Da bi isključili tajmer u radnom režimu, prvo treba da odaberete tajmer pritiskanjem dugmeta za uključeni/isključen tajmer, sve dok se on ne pojavi. Vrednost se može izbrisati na 2 načina:

- smanjivanjem dugmetom , dok se na prikazu tajmera ne pojavi "00".
- istovremenim pritiskanjem  i  u trajanju od 0,5 sek. dok se na prikazu tajmera ne pojavi "00".

Kada se dostigne vrednost tajmera grejača od "00", jačina dodeljenog grejača vraća se na "0".



Isticanje tajmera grejača ili potsetnika minuta označava se zvučnim signalom. Isključite ga pritiskanjem bilo kojeg dugmeta.

Zaključavanje dugmadi

Funkcija zaključavanje dugmadi služi za zaključavanje i postavljanje uređaja u sigurni režim u toku rada. Time se onemogućavaju promene dodirivanjem kao na primer povećanje temperature ili drugih podešenja. Moguće je samo isključiti uređaj.

Funkcija zaključavanja se aktivira kada pritisnete dugme  za *zaključavanje dugmadi*, u trajanju od najmanje 2 sek. Rad funkcije se potvrđuje zvučnim signalom. Nakon 2 sekunde uspešnog rada, indikator za zaključavanje dugmadi počinje da treperi i grejač je zaključan.

Grejač može da se zaključa samo u *radnom režimu* (B-režim).





Kada je grejač zaključan, može se rukovati samo sa  , sva ostala dugmad su blokirana. Ako u blokiranom režimu rukujete sa bilo kojim dugmetom, ogласиće se zvučni signal i *indikator za zaključavanje dugmadi* će treperiti kao indikacija za aktivni rad zaključavanja. isključivanje je moguće samo pritiskanjem na  . Ako isključite uređaj imajte u vidu da ga ne možete ponovo uključiti bez otključavanja.

Ako pritisnete na  u trajanju od 2 sek., indikator za zaključavanje dugmadi će se izgubiti. Sada su komandne ploče za kuvanje otključane i njome se može rukovati uobičajeniim načinom.

Blokada za decu



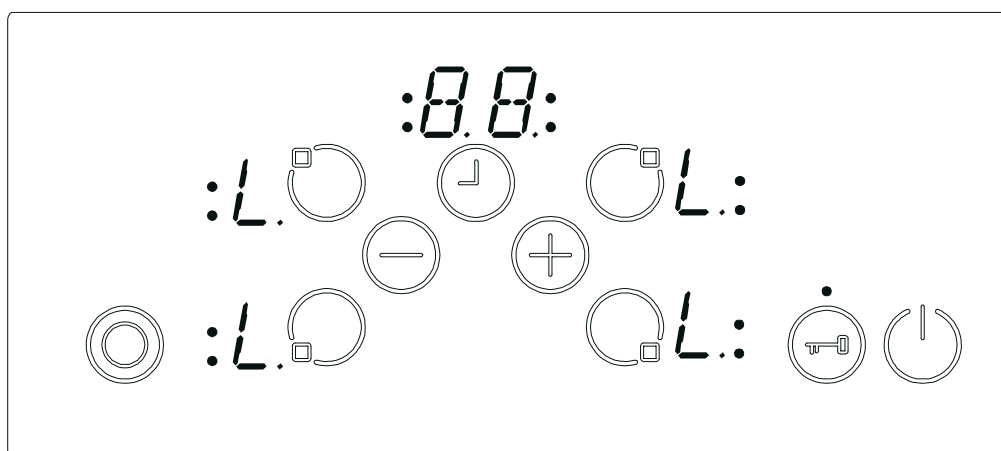

Funkcija blokade za decu je predviđena za zaključavanje uređaja.

Uključivanje i isključivanje blokade je moguće samo u *S-režimu*.

Najpre pritisnite  dok ne čujete zvučni signal, a zatim istovremeno pritisnite  i  u trajanju od najmanje 0,5, a najduže 1 sek. Nakon toga možete da zaključati uređaj pritiskanjem na  . Kao potvrda, na prikazu svih grejača pojaviće se oznaka "L".



U slučaju da potsetnik za minute još uvek radi, nastaviće dok ne dođe na '00', a zatim će se ogласiti zvučni signal. Kada potvrdite isticanje tajmera, uređaj je potpuno zaključan. Sve dok je uređaj zaključan, ne može da se rukuje nijednim dugmetom.

Blokada za decu se može isključiti na isti način na koji je uključena. Pritiskajte  dok ne čujete zvučni signal, zatim istovremeno pritiskajte  i  u trajanju od najmanje 0,5 sek, te samo dodirnite . Kao potvrda uspešnog isključivanja, simbol "L" će odmah nestati sa svih prikaza.

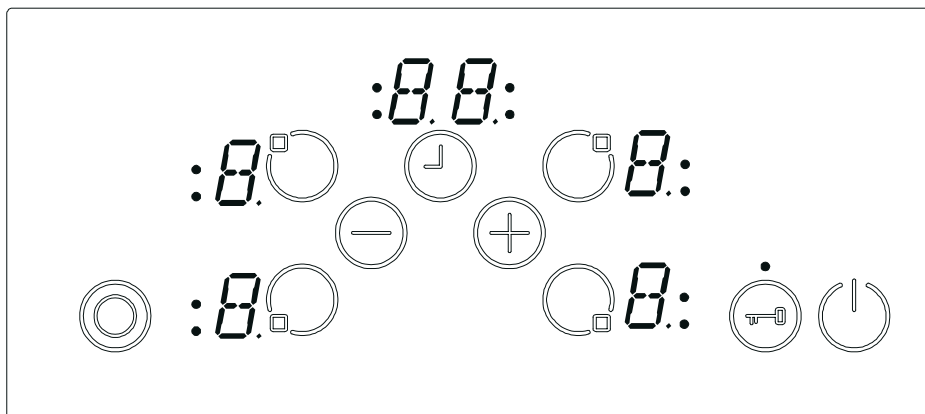

Funkcija "Stop & Go" (dostupna samo kod nekih modela)

Ova funkcija može da se koristi kao zamena za funkciju zaključavanje dugmadi. Istovremena upotreba obe funkcije nije moguća.

Funkcija "Stop & Go" se uključuje pritiskanjem na  u trajanju od 1 sek, nakon čega se oglašavaju 2 zvučna signala.

Dok je funkcija aktivna, jačina svih uključenih grejača se smanjuje na vrednost "1" u roku od 1 minutu. Preostalih 9 minuta prikazivaće se pokretno svetlo u vidu horizontalne crte koja se kreće od dna prema vrhu. Nakon toga, jačina svih grejača se smanjuje na vrednost "0". Sva isključena podešenja topline prikazuju se sa "0" ili sa oznakom za preostalu toplinu "H".

Grejač se potpuno isključuje nakon 10 minuta, ili odmah nakon pritiska na .





Ako isključite grejač preko , on prelazi u *S-режим*, a funkcija se poništava. Ako ponovo uključite grejač, funkcija "Stop & Go" neće biti aktivna.

Ako se tajmer koristi kao potsetnik za minute, vreme će nastaviti da ističe u toku funkcije "Stop & Go".

Ukoliko se pak, tajmer koristi sa funkcijom isključivanja određenog grejača, tajmer zaustavlja odbrojavanje vremena u toku rada funkcije "Stop & Go". Kada isključite funkciju, tajmer će nastaviti sa radom.

Ukoliko je tokom funkcije "Stop & Go" uključena opcija povećanje topline nekog grejača, isteklo vreme pojačavanja topline se memoriše, te, nakon isključivanja funkcije "Stop & Go" nastavlja sa preostalim trajanjem pojačavanja (što znači da se u režimu "Stop & Go" vreme pojačavanja zaustavlja).

Da bi isključili funkciju "Stop & Go" pritisnite dugme  u trajanju od 1 sek, nakon čega će se oglasiti zvučni signal.

Zatim otpustite dugme  i u roku od 10 sek. pritisnite bilo koje dugme (osim  i ), čime će se nastaviti sa radom funkcije koje su bile aktivne pre uključivanja funkcije "Stop & Go". Svi smanjeni grejači nastaviće sa radom prema zadnjem odabranom podešenju. Ako u roku od 10 sek. ne pritisnete niti jedno dugme, grejač će se isključiti .

SIGURNOSNA UPUTSTVA ZA SENZORSKU KONTROLNU TABLU

Da bi izbegli slučajno rukovanje komandama ploče za kuvanje, stoje Vam na raspolaganju sledeće sigurnosne funkcije:

Sigurnosno isključivanje senzora

Da bi se sprečilo neželjeno rukovanje sensorima, uređaj je opremljen nadziranjem senzora.

U slučaju da pritisnete jedno ili više dugmadi duže od 12 sek. rutina za nadzor senzora će zvučno oglasiti pogrešan postupak (na dugme je stavljena šerpa ili drugi predmet, senzor ne radi i sl.) i isključiti uređaj.

Sigurnosnim isključivanjem ploča prelazi u *S-režim*. U svim prikazima grejača treperiće oznaka "F".

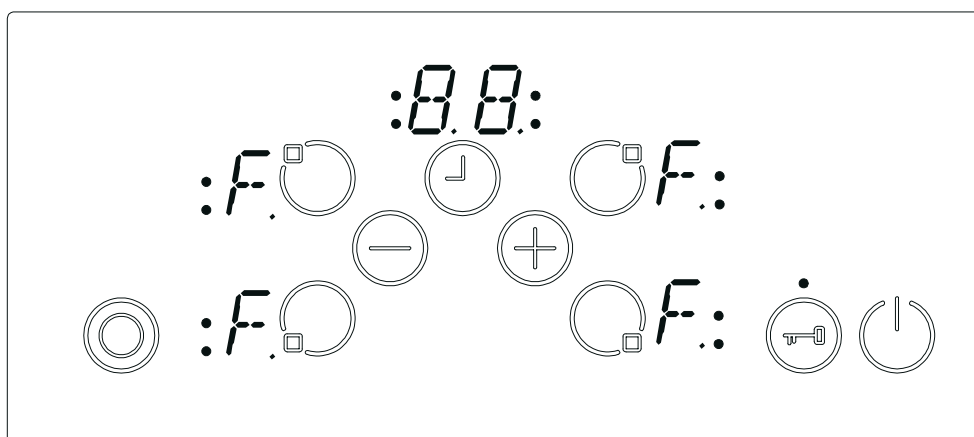

Ako ima preostale topline, ona će biti prikazana u svim prikazima grejača.

Kontrolna tabla ploče zatim prelazi u *S-režim* rada, a istovremeno se oglašava zvučni signal koji prestaje nakon 10 minuta.

Ako više nema pogrešnog rukovanja, isključiće se i vizuelni i zvučni signal.

Isključivanje uređaja zbog prekomerne temperature

Imajući u vidu da je kontrolna tabla postavljena veoma blizu grejačima u srednjem prednjem delu ploče, može se desiti da je šerpa postavljena samo preko pola komande i da je sigurnosno isključivanje senzora ne može registrirati (kada ne pokriva celo dugme). Tada se može desiti da se ploča ugrije do veoma visoke temperature, i da se dodirivanjem stakla i temperature možete opeći.

Da bi se sprečilo oštećenje kontrolne table ploče za kuvanje, kontrolna tabla sve vreme prati temperaturu i isključuje se u slučaju pregrevanja. To je za sve vreme povećanja temperature označeno u prikazu grejača 4 označeno sa slovom "t".

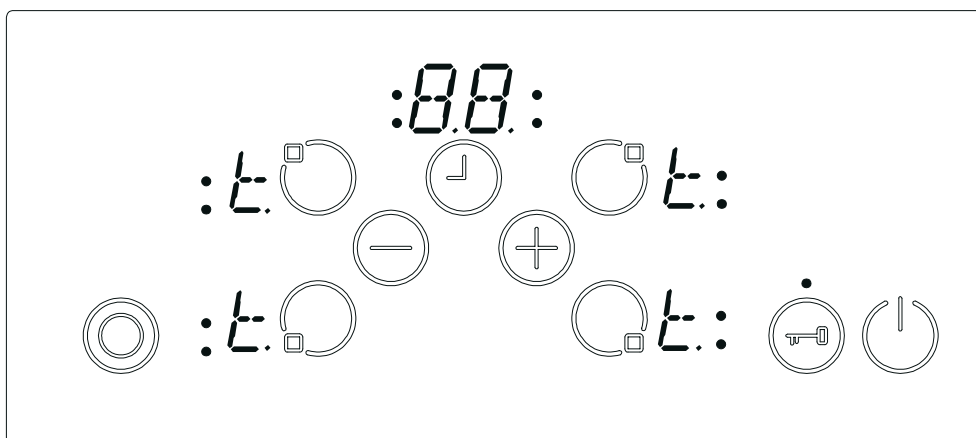

Kada temperatura opadne, slovo "t" se isključuje, a kontrolni sistem ploče za kuvanje vraća u *S-režim* rada. To znači da korisnik može ponovo uključiti uređaj pritiskanjem na .

Ograničenja vremena rada

Kontrolni sistem ploče za kuvanje ima ograničenje radnog vremena. Ako se podešenje za neki grejač ne promene za određeno vreme, grejač će se automatski isključiti (u trajanju od 10 sek. prikazaće se '0', a nakon toga preostala toplina). Ograničenje radnog vremena zavisi od odabranog podešenja topline. Ako je sa grejačem povezan tajmer, na prikazu tajmera u trajanju od 10 sek će se prikazivati '00'. Nakon toga, prikaz tajmera će se isključiti.

Funkcija za preostalu toplinu

Kada se završi sa kuvanjem, u staklo-keramičkoj ploči je sačuvana određena količina topline koja se naziva preostala toplina. Kontrolni sistem može približno proračunati toplinu stakla. Ako je proračunata toplina veća od $+60^{\circ}\text{C}$, to će se, nakon isključivanja grejača ili ploče za kuvanje prikazati u prikazu odgovarajućeg grejača. Prikaz preostale topline će stajati sve dok je proračunata toplina veća od $+60^{\circ}\text{C}$.

Prikaz preostale topline ima najmanji prioritet, tako da se na indikatoru ispisuje kao zadnja vrednost.

Ponovno uspostavljanje napajanja strujom nakon prekida u snabdevanju izaziva treperenje prikaza preostale topline, ako je pre prekida u snabdevanju strujom odgovarajući grejač imao preostalu toplinu veću od $+60^{\circ}\text{C}$. Prikaz će treperiti sve dok ne isteče maksimalno vreme preostale topline ili dok se grejač ne odabere i uključi.

U slučaju kratkotrajnog nestanka struje (i njenog povratka), indikator za prikaz preostale topline grejne ploče treperi, ali samo u slučaju ako je grejač pre nestanka napajanja imao temperaturu veću od $+60^{\circ}\text{C}$. Indikator će treperiti sve dok se temperatura na spusti ispod te vrednosti ili dok ponovo ne uključite grejnu ploču.

ČIŠĆENJE I ODRŽAVANJE

Posude za kuvanje sa grubim dnom ne treba da se upotrebljavaju jer mogu ogrebat i staklo-keramičku površinu. Dno pogodnih posuda za kuvanje treba da bude što je moguće deblje i ravnije. Pre upotrebe, svakako proverite da li je dno posude za kuvanje čisto i suvo.

Uvek stavljajte posude za kuvanje na zonu za kuvanje pre nego što je uključite. Ako je moguće, uvek stavljate poklopce na posude. Dno posude za kuvanje ne sme da bude manje ili veće od zone za kuvanje, već treba da bude odgovarajuće veličine, kako je dole prikazano, da se ne bi uzaludno trošila energija.



Pre čišćenja ploče za kuvanje, prvo izvucite utikač preko utičnice, a zatim se osigurajte da u uređaju nema preostale topline. Staklo-keramička toplina je veoma otporna na visoke temperature i pregrevanje. Ako u uređaju ima dodatne topline, na prikazu grejača treperi oznaka "H". Da bi izbegli opekotine, ostavite uređaj da se ohladi.

Uklonite sve ostatke hrane i masnoće strugaljkom za staklo. Zatim obrišite ploču za kuvanje odgovarajućim sredstvom za pranje i očistite vlažnom krpom. Istrljajte uređaj čistom i suvom krpom.

Ako se na površini ploče za kuvanje slučajno stope aluminijumska folija ili plastični predmeti, odmah ih treba strugaljkom ukloniti sa vruće površine za kuvanje. Time ćete izbeći moguće oštećenje površine. Isto važi i ako se na ploču pospe šećer ili hrana koja sadrži šećer.

U slučaju da se ostala hrana stopi na površini ploče, uklonite je kada se uređaj ohladi. Kod čišćenja površine upotrebljavajte sredstvo za čišćenje staklo-keramike ili nehrđajućeg čelika.

Nemojte za čišćenje staklo-keramičke ploče upotrebljavati sunđere za posude ili žicu. Ovi materijali mogu oštetiti površinu.

Nemojte na staklo-keramičkoj površini upotrebljavati hemijske deterdžente, sprejeve ili sredstva za uklanjanje mrlja. Ovi materijali mogu izazvati požar ili promenu boje staklo-keramičke površine. Čistite sa vodom i sredstvom za pranje posuđa.

Marka		
Model		EBC411DB
Tip ploče za kuvanje		Električna
Broj zona za kuvanje		4
Tehnologija grejanja 1		Radijantna
Veličina 1	cm	Ø14,5
Potrošnja energije 1	Wh/kg	192,0
Tehnologija grejanja 2		Radijantna
Veličina 2	cm	Ø14,5
Potrošnja energije 2	Wh/kg	192,0
Tehnologija grejanja 3		Radijantna
Veličina 3	cm	Ø18,0
Potrošnja energije 3	Wh/kg	191,0
Tehnologija grejanja 4		Radijantna
Veličina 4	cm	15,5x26,0
Potrošnja energije 4	Wh/kg	190,0
Potrošnja energije kod ploče za kuvanje	Wh/kg	191,3
Ova ploča za kuvanje je u skladu sa EN 60350-2		

Saveti za uštedu energije

Ploča za kuvanje

- Koristite posuđe za kuvanje sa ravnim dnom.
- Koristite posuđe za kuvanje odgovarajućih dimenzija.
- Koristite posuđe za kuvanje sa poklopcem.
- Smanjite količinu tečnosti ili masti.
- Kada tečnost počne da ključa, smanjite temperaturu.

Marka		
Model		EBC410DB
Tip ploče za kuvanje		Električna
Broj zona za kuvanje		4
Tehnologija grejanja 1		Radijantna
Veličina 1	cm	Ø14,5
Potrošnja energije 1	Wh/kg	192,0
Tehnologija grejanja 2		Radijantna
Veličina 2	cm	Ø14,5
Potrošnja energije 2	Wh/kg	192,0
Tehnologija grejanja 3		Radijantna
Veličina 3	cm	Ø18,0
Potrošnja energije 3	Wh/kg	192,0
Tehnologija grejanja 4		Radijantna
Veličina 4	cm	Ø18,0
Potrošnja energije 4	Wh/kg	191,0
Potrošnja energije kod ploče za kuvanje	Wh/kg	191,8
Ova ploča za kuvanje je u skladu sa EN 60350-2		

Saveti za uštedu energije

Ploča za kuvanje

- Koristite posuđe za kuvanje sa ravnim dnom.
- Koristite posuđe za kuvanje odgovarajućih dimenzija.
- Koristite posuđe za kuvanje sa poklopcem.
- Smanjite količinu tečnosti ili masti.
- Kada tečnost počne da ključa, smanjite temperaturu.

Prijateljski odnos prema životnoj okolini

Prema EU direktivi: 2002/96/EC za proizvode na kojima je prikazan znak precrtane kante za otpatke, skrećemo pažnju da taj proizvod ne sme da se tretira kao standardni otpad iz domaćinstva. Pravilnim postupanjem, deponovanjem i reciklovanjem proizvoda sprečavate potencijalne negativne posledice po ljudsko zdravlje i okolinu, koji mogu da nastanu zbog neadekvatnog deponovanja ili bacanja ovog proizvoda. Za više informacija o recikliranju i zbrinjavanju ovog proizvoda, molimo Vas da kontaktirate vaš lokalni centar za zbrinjavanje opasnog otpada ili prodavaonicu gde ste kupili proizvod. Stari i dotrajali aparat ne sme da se baca sa ostalim kućnim otpadom. Ovaj proizvod treba da se odbaci u posebno pripremljena reciklažna dvorišta ili mesta za sakupljanje opasnog, elektronskog otpada.

