

K A T A L O G  
R A S V E T A



2016

# Uvod

Vreme u kojem je za kupovinu odgovarajuće sijalice bilo dovoljno samo proveriti snagu sijalice na ambalaži polako ostaje iza nas. Razvoj tehnologije, podizanje svesti o ekonomiji i očuvanju životne sredine su sa sobom doneli bitne promene u svetlosnoj tehnici. Tako se, danas, korisnicima nudi izuzetno širok spektar LED svetlosne tehnike.

LED tehnologija je trenutno najekonomičnija solucija kada je u pitanju bilo koji tip rasvete. Pored ekonomičnosti, LED rasveta je izuzetno prilagodljiva svim potrebama korisnika uz poznavanje nekoliko pojmova kao što su jačina svetlosti, snaga i temperatura boje svetlosti.

## Jačina svetlosti

Kada je u pitanju jačina svetlosti, u LED rasveti se ne možemo osloniti isključivo na snagu, kao što je to bio slučaj ranije. Za predstavljanje jačine svetlosti koristi se merna jedinica Lumen. Što znači, više lumena – više svetla.

Bitno je znati i da Lumen (lm) i Lux (lx) nisu iste merne jedinice i da ih ne treba mešati. Lumen predstavlja jačinu svetlosti, dok Lux predstavlja osvetljenost prostora.

**Na osnovu podataka iz table se može videti da je LED rasveta najekonomičniji tip rasvete.** Prednost LED sijalice je izuzetno dug radni vek kao i mala potrošnja električne energije. Takođe LED rasveta nije osetljiva na promene napona kao klasične sijalice.

**NAPOMENA:** podaci iskazani u tabeli mogu da variraju. U zavisnosti od proizvođača kao i tipa LED diode (tipovi LED dioda: SMD LED, POWER LED, COB LED) može da varira i jačina svetlosti koju sijalica daje.

	najmanje efikasna		najefikasnija
	Klasična sijalica	Štedljiva sijalica	LED sijalica
200 lumena	25 W	5 W	2 W
350 lumena	40 W	9 W	5 W
550 lumena	60 W	11 W	7 W
750 lumena	75 W	15 W	9 W
1100 lumena	100 W	20 W	12 W
1500 lumena	150 W	25 W	15 W
2000 lumena	200 W	30 W	18 W

lm (lumen): jačina svetlosti ; W (Watt): snaga

## Snaga

I pored svih promena u svetlosnoj tehnici, snaga i dalje ima veoma bitnu ulogu, pa tako šablon „veća snaga – veći račun za struju“ ostaje nepromenjen. Bitna promena jeste to da je LED rasveta znatno manji potrošač električne energije od standardne rasvete. To znači da sa LED rasvetom dobijamo više svetla za manje novca. Zato je i bitno imati uvid u odnos između jačine svetlosti i snage, jer je upravo to ono što čini LED rasvetu ekonomičnom. Odnos jačine svetlosti i snage može se uporediti na tabeli.

## Temperatura boje svetlosti

Još jedan bitan parametar za odabir LED rasvete jeste temperatura boje svetlosti. Boja svetlosti utiče na to kako ćemo nešto videti pa čak i na to kako ćemo se osećati u nekom ambijentu. Ova osobina LED rasvete predstavlja se u mernoj jedinici Kelvin (K). Postoje tri osnovne kategorije temperature svetlosti, toplo belo svetlo (Warm White), hladno belo svetlo (Cool White) i dnevno svetlo (Day Light).



### Toplo bela ili warm white.

Žuto svetlo koje se najčešće koristi za kućno osvetljenje.



### Hladno bela ili cool white.

Belo svetlo sa nijansom žute. Odgovara za kućno osvetljenje kao i za kancelarije i radne prostorije.



### Dnevno svetlo ili daylight.

Plavičasto bela svetlost. Idealna za osvetljenje radnih pogona, kancelarija, izloga ili otvorenih površina.

# Sadržaj



## SIJALICE

LED sijalice.....	5
Štedljive sijalice.....	12
LED cevi.....	18



## REFLEKTORI

LED reflektori.....	21
LED solarni reflektori.....	25
Halogeni reflektori .....	26



## UGRADNE I NADGRADNE LAMPE

Ugradne LED lampe .....	29
Nadgradne LED lampe .....	35
LED lampe na šinu.....	39
LED paneli .....	40
LED strele.....	41
LED panik lampe .....	42
Ugradne rozetne .....	43



## LED TRAKE, MODULI I PRIBOR

LED trake .....	45
LED moduli.....	47
ALU profili za LED trake .....	49
Kontroleri za LED trake .....	53
Ispravljači napona .....	55
Priključni kablovi i oprema.....	59
Grla i adapteri .....	61

04-19

20-27

28-43

44-62



# RASVETA SIJALICE



## LED SIJALICE

### LKU60-WW-E27 LED sijalica corn toplo bela 7W

- › Izvor svetlosti: SMD LED × 44 kom
- › Snaga: 7 W
- › Boja svetlosti: toplo bela 3000 K
- › Jačina svetlosti: 570 lm
- › Napon: 230 V~
- › Ugao osvetljenja: 120°
- › Grlo: E27

- › Radni vek: 30.000 h
- › Broj ciklusa uklj./isklj.: 15.000
- › Potrošnja: 7 kWh / 1000 h
- › CRI vrednost: ≤ 80 Ra
- › Dimenzije: 35 × 110 mm
- › Dimabilna: ne

7W

3000K  
WARM  
WHITE

E27



PROSTO

### LED sijalica klasik



E27

- › SMD LED diode
- › Napon: 230 V~
- › Struja: 53 mA
- › Broj ciklusa uklj./isklj.: 10.000
- › Potrošnja: 7 kWh / 1000 h
- › CRI vrednost: ≤ 90 Ra

- › Ugao osvetljenja: 200°
- › Grlo: E27
- › Radni vek: 20.000 h
- › Dimenzije: 60 × 110 mm
- › Dimabilna: ne

### LS-A60-WW-E27/6

- › Snaga: 6.2 W
- › Boja svetlosti: toplo bela 3000 K
- › Jačina svetlosti: 490 lm
- › Faktor snage: 0.51

6.2W

3000K  
WARM  
WHITE

### LS-A60-CW-E27/6

- › Snaga: 6.3 W
- › Boja svetlosti: hladno bela 5000 K
- › Jačina svetlosti: 507 lm
- › Faktor snage: 0.52

6.3W

5000K  
COOL  
WHITE

PROSTO

### LED sijalica klasik

- › SMD LED diode
- › Napon: 230 V~
- › Struja: 76 mA
- › Broj ciklusa uklj./isklj.: 10.000
- › Potrošnja: 10 kWh / 1000 h
- › CRI vrednost: ≤ 90 Ra

- › Ugao osvetljenja: 200°
- › Grlo: E27
- › Radni vek: 20.000 h
- › Dimenzije: 60 × 110 mm
- › Dimabilna: ne

E27

### LS-A60-WW-E27/10

- › Snaga: 9.8 W
- › Boja svetlosti: toplo bela 3000 K
- › Jačina svetlosti: 823 lm
- › Faktor snage: 0.56

9.8W

3000K  
WARM  
WHITE

### LS-A60-CW-E27/10

- › Snaga: 9.8 W
- › Boja svetlosti: hladno bela 5000 K
- › Jačina svetlosti: 831 lm
- › Faktor snage: 0.52

9.8W

5000K  
COOL  
WHITE



PROSTO

### LED sijalica klasik



E27

- › SMD LED diode
- › Napon: 230 V~
- › Struja: 103 mA
- › Ugao osvetljenja: 200°
- › CRI vrednost: ≤ 90 Ra
- › Grlo: E27

- › Radni vek: 20.000 h
- › Broj ciklusa uklj./isklj.: 10.000
- › Faktor snage: 0.51
- › Dimenzije: 60 × 122 mm
- › Dimabilna: ne

### LS-A60-WW-E27/12B

- › Snaga: 12.2 W
- › Jačina svetlosti: 1044 lm
- › Boja svetlosti: toplo bela 3000 K
- › Potrošnja: 13 kWh / 1000 h

12.2W

3000K  
WARM  
WHITE

### LS-A60-CW-E27/12B

- › Snaga: 12 W
- › Jačina svetlosti: 1010 lm
- › Boja svetlosti: hladno bela 5000 K
- › Potrošnja: 12 kWh / 1000 h

12W

5000K  
COOL  
WHITE





14.6W

### LS-A70-CW-E27/15 LED sijalica klasik hladno bela 14.6 W



5000K  
COOL  
WHITE

- > SMD LED diode
- > Snaga: 14.6 W
- > Boja svetlosti: hladno bela 5000 K
- > Jačina svetlosti: 1494 lm
- > Napon: 230 V~
- > Struja: 68 mA
- > Ugao osvetljenja: 200°
- > Grlo: E27

- > Radni vek: 20.000 h
- > Broj ciklusa uklj./isklj.: 10.000
- > Potrošnja: 15 kWh / 1000 h
- > CRI vrednost: ≤ 90 Ra
- > Faktor snage: 0.93
- > Dimenzije: 70 × 135 mm
- > Dimabilna: ne

E27



### LS-A80-CW-E27/18 LED sijalica klasik hladno bela 18 W

18w

- > SMD LED diode
- > Snaga: 18 W
- > Boja svetlosti: hladno bela 5000 K
- > Jačina svetlosti: 1972 lm
- > Napon: 230 V~
- > Struja: 83 mA
- > Ugao osvetljenja: 200°
- > Grlo: E27

- > Radni vek: 20.000 h
- > Broj ciklusa uklj./isklj.: 10.000
- > Potrošnja: 18 kWh / 1000 h
- > CRI vrednost: ≤ 90 Ra
- > Faktor snage: 0.94
- > Dimenzije: 80 × 150 mm
- > Dimabilna: ne

5000K  
COOL  
WHITE

E27



25w

### LS-A95-CW-E27/25 LED sijalica klasik hladno bela 25 W



5000K  
COOL  
WHITE

- > SMD LED diode
- > Snaga: 25 W
- > Boja svetlosti: hladno bela 5000 K
- > Jačina svetlosti: 2775 lm
- > Napon: 230 V~
- > Struja: 113 mA
- > Ugao osvetljenja: 200°
- > Grlo: E27

- > Radni vek: 20.000 h
- > Broj ciklusa uklj./isklj.: 10.000
- > Potrošnja: 25 kWh / 1000 h
- > CRI vrednost: ≤ 90 Ra
- > Faktor snage: 0.96
- > Dimenzije: 95 × 160 mm
- > Dimabilna: ne

E27



### LED sijalica UFO

- > SMD LED diode
- > Napon: 230 V~
- > Boja svetlosti: hladno bela 4000 K
- > Ugao osvetljenja: 180°
- > Grlo: E27

- > Radni vek: 20.000 h
- > Broj ciklusa uklj./isklj.: 10.000
- > CRI vrednost: ≤ 90 Ra
- > Dimabilna: ne

E27

4000K  
COOL  
WHITE



#### LS-UF0125-CW-E27/15

- > Snaga: 15 W
- > Jačina svetlosti: 1364 lm
- > Struja: 119 mA
- > Potrošnja: 15 kWh / 1000 h
- > Faktor snage: 0.53
- > Dimenzije: ø 120 × 95 mm

#### LS-UF0155-CW-E27/22

- > Snaga: 22 W
- > Jačina svetlosti: 2105 lm
- > Struja: 180 mA
- > Potrošnja: 22 kWh / 1000 h
- > Faktor snage: 0.53
- > Dimenzije: ø 150 × 100 mm

#### LS-UF0185-CW-E27/33

- > Snaga: 33.5 W
- > Jačina svetlosti: 3042 lm
- > Struja: 293 mA
- > Potrošnja: 34 kWh / 1000 h
- > Faktor snage: 0.52
- > Dimenzije: ø 185 × 105 mm



SIJALICE  
LED sijalice



### LED sijalica

E14

- > SMD LED diode
- > Napon: 230 V~
- > Struja: 39 mA
- > Ugao osvetljenja: 160°
- > Grlo: E14
- > Radni vek: 20.000 h

- > Broj ciklusa uklj./isklj.: 10.000
- > Potrošnja: 5 kWh / 1000 h
- > CRI vrednost: ≤ 90 Ra
- > Dimenzije: 46 × 85 mm
- > Dimabilna: ne

### LS-G45-WW-E14/5

- > Snaga: 5 W
- > Boja svetlosti: toplo bela 3000 K
- > Jačina svetlosti: 413 lm
- > Faktor snage: 0.53

5W

3000K  
WARM  
WHITE

### LS-G45-CW-E14/5

- > Snaga: 4.6 W
- > Boja svetlosti: hladno bela 5000 K
- > Jačina svetlosti: 374 lm
- > Faktor snage: 0.51

4.6W

5000K  
COOL  
WHITE

### LSV07NW-E14/3

LED sijalica reflektor hladno bela 2.9 W

2.9W

- > SMD LED diode
- > Snaga: 2.9 W
- > Boja svetlosti: hladno bela 5000 K
- > Jačina svetlosti: 300 lm
- > Napon: 230 V~
- > Struja: 37 mA
- > Ugao osvetljenja: 120°

- > Grlo: E14
- > Radni vek: 30.000 h
- > Broj ciklusa uklj./isklj.: 15.000
- > Potrošnja: 3 kWh / 1000 h
- > CRI vrednost: ≤ 80 Ra
- > Dimenzije: 51 × 86 mm
- > Dimabilna: ne

5000K  
COOL  
WHITE

E14



5.8W

5000K  
COOL  
WHITE

E14

### LS-SP7-CW-E14/5,5

LED sijalica spot hladno bela 5.8 W

- > SMD LED diode
- > Snaga: 5.8 W
- > Boja svetlosti: hladno bela 5000 K
- > Jačina svetlosti: 436 lm
- > Napon: 230 V~
- > Struja: 48 mA
- > Ugao osvetljenja: 38°
- > Grlo: E14

- > Radni vek: 20.000 h
- > Broj ciklusa uklj./isklj.: 10.000
- > Potrošnja: 6 kWh / 1000 h
- > CRI vrednost: ≤ 90 Ra
- > Faktor snage: 0.53
- > Dimenzije: 50 × 73 mm
- > Dimabilna: ne

### LED sijalica sveća

- > SMD LED diode
- > Napon: 230 V~
- > Struja: 38 mA
- > Broj ciklusa uklj./isklj.: 10.000
- > Potrošnja: 5 kWh / 1000 h

- > CRI vrednost: ≤ 90 Ra
- > Ugao osvetljenja: 200°
- > Grlo: E14
- > Radni vek: 20.000 h
- > Dimenzije: 39 × 111 mm

E14

### LS-C37-WW-E14/5

- > Snaga: 5 W
- > Jačina svetlosti: 416 lm
- > Boja svetlosti: toplo bela 3000 K
- > Faktor snage: 0.53

5W

3000K  
WARM  
WHITE

### LS-C37-CW-E14/5

- > Snaga: 4.4 W
- > Jačina svetlosti: 362 lm
- > Boja svetlosti: hladno bela 5000 K
- > Faktor snage: 0.51

4.4W

5000K  
COOL  
WHITE





### LS-A60F-WW-E27/6

LED filament sijalica klasik toplo bela 6.6 W



6.6w

3000K  
WARM  
WHITE

E27

- > COB LED diode
- > Snaga: 6.6 W
- > Boja svetlosti: toplo bela 3000 K
- > Jačina svetlosti: 800 lm
- > Napon: 230 V~
- > Struja: 58 mA
- > Ugao osvetljenja: 350°
- > Grlo: E27
- > Radni vek: 20.000 h
- > Broj ciklusa uklj./isklj.: 10.000
- > Potrošnja: 7 kWh / 1000 h
- > CRI vrednost: ≤ 80 Ra
- > Dimenzije: 60 × 105 mm
- > Dimabilna: ne



### LS-A60F-WW-E27/8

LED filament sijalica klasik toplo bela 7.2 W

7.2w

3000K  
WARM  
WHITE

E27

- > COB LED diode
- > Snaga: 7.2 W
- > Boja svetlosti: toplo bela 3000 K
- > Jačina svetlosti: 823 lm
- > Napon: 230 V~
- > Struja: 61 mA
- > Ugao osvetljenja: 350°
- > Grlo: E27
- > Radni vek: 20.000 h
- > Broj ciklusa uklj./isklj.: 10.000
- > Potrošnja: 8 kWh / 1000 h
- > CRI vrednost: ≤ 80 Ra
- > Dimenzije: 60 × 105 mm
- > Dimabilna: ne



3.8w

3000K  
WARM  
WHITE

E14

### LS-C35F-WW-E14/4

LED filament sijalica klasik toplo bela 3.8 W



- > COB LED diode
- > Snaga: 3.8 W
- > Boja svetlosti: toplo bela 3000 K
- > Jačina svetlosti: 456 lm
- > Napon: 230 V~
- > Struja: 35 mA
- > Ugao osvetljenja: 350°
- > Grlo: E14
- > Radni vek: 20.000 h
- > Broj ciklusa uklj./isklj.: 10.000
- > Potrošnja: 4 kWh / 1000 h
- > CRI vrednost: ≤ 80 Ra
- > Dimenzije: 35 × 100 mm
- > Dimabilna: ne



### LS-C35FL-WW-E14/4

LED filament sijalica sveća toplo bela 3.9 W

3.9w

3000K  
WARM  
WHITE

E14

- > COB LED diode
- > Snaga: 3.9 W
- > Boja svetlosti: toplo bela 3000 K
- > Jačina svetlosti: 458 lm
- > Napon: 230 V~
- > Struja: 35 mA
- > Ugao osvetljenja: 350°
- > Grlo: E14
- > Radni vek: 20.000 h
- > Broj ciklusa uklj./isklj.: 10.000
- > Potrošnja: 4 kWh / 1000 h
- > CRI vrednost: ≤ 80 Ra
- > Dimenzije: 35 × 120 mm
- > Dimabilna: ne



### LED mini sijalica 3.2 W

3.2w

E14

- > Snaga: 3.2 W
- > Napon: 230 V~
- > Grlo: E14
- > Jačina svetlosti: 280 lm
- > Kućište: keramičko i plastično
- > IP zaštita: IP20
- > Dimenzije sijalice: 16 × 53 mm

#### LMS01WW-E14/3

Toplo bela 3200 K

3200K  
WARM  
WHITE

#### LMS01W-E14/3

Hladno bela 5000 K

5000K  
COOL  
WHITE



3w

6400K  
DAYLIGHT

E14

### LFS05W-E14/3

LED sijalica za frižider dnevno svetlo 3W

- > Može da se koristi samo u rashladnim uređajima
- > Snaga: 3 W
- > Boja: dnevna svetlost 6400 K
- > Jačina svetlosti: 248 lm
- > Napon: 220 V~
- > Grlo: E14
- > Kućište: silikonsko
- > Zaštita: IP44
- > Dimenzije: 17 × 54 mm





## LED sijalica 2.8 W

PROSTO

2.8w

MR16

- › Broj dioda: 18 × SMD LED
- › Snaga: 2.8 W
- › Jačina svetlosti: 275 lm
- › Napon: 230 V~
- › Radni vek: 30.000 h
- › Broj ciklusa uklj./isklj.: 15.000
- › Potrošnja: 3 kWh / 1000 h

- › Struja: 56 mA
- › Ugao osvetljenja: 120°
- › Grlo: MR16
- › CRI vrednost: ≤ 80 Ra
- › Dimenzije: 50 × 53 mm
- › Dimabilna: ne

**LSP18-W-MR16**  
Dnevna svetlost 6400 K

6400K  
DAYLIGHT

**LSP18-WW-MR16**  
Toplo bela 3000 K

3000K  
WARM  
WHITE

PROSTO

## LED sijalica 2.8 W-12 V

- › Broj dioda: 18 × SMD LED
- › Snaga: 2.8 W
- › Struja: 233 mA
- › Jačina svetlosti: 275 lm
- › Napon: 12 V DC
- › Broj ciklusa uklj./isklj.: 15.000
- › Potrošnja: 3 kWh / 1000 h

- › CRI vrednost: ≤ 80 Ra
- › Ugao osvetljenja: 120°
- › Grlo: MR16
- › Radni vek: 30.000 h
- › Dimenzije: 50 × 53 mm
- › Dimabilna: ne

2.8w

12 V  
DC

MR16



6400K  
DAYLIGHT

**LSP18-W-MR16/12**  
Dnevna svetlost 6400 K

3000K  
WARM  
WHITE

**LSP18-WW-MR16/12**  
Toplo bela 3000 K



## LSP24S-WW-MR16/2.5

LED sijalica toplo bela 12 V 3 W

PROSTO

3w

3000K  
WARM  
WHITE

MR16

- › Broj dioda: 24 × 5050 SMD LED
- › Snaga: 3 W
- › Struja: 250 mA
- › Boja svetlosti: toplo bela 3000 K
- › Jačina svetlosti: 285 lm
- › Napon: 12 V DC
- › Ugao osvetljenja: 120°

- › Grlo: MR16
- › Radni vek: 30.000 h
- › Broj ciklusa uklj./isklj.: 15.000
- › Potrošnja: 3 kWh / 1000 h
- › CRI vrednost: ≤ 80 Ra
- › Dimenzije: 50 × 50 mm
- › Dimabilna: ne

PROSTO

## LSP48S-W-MR16

LED sijalica dnevno svetlo 2.3 W

- › Broj dioda: 48 × SMD 3528 LED
- › Snaga: 2.3 W
- › Boja svetlosti: dnevna svetlost 6400 K
- › Jačina svetlosti: 222 lm
- › Napon: 230 V~
- › Struja: 50 mA
- › Ugao osvetljenja: 120°

- › Grlo: MR16
- › Radni vek: 30.000 h
- › Broj ciklusa uklj./isklj.: 15.000
- › Potrošnja: 3 kWh / 1000 h
- › CRI vrednost: ≤ 80 Ra
- › Dimenzije: 50 × 50 mm
- › Dimabilna: ne

2.3w

6400K  
DAYLIGHT

MR16



PROSTO

## LED sijalica 2.8 W – GU10



2.8w

GU10

- › Broj dioda: 18 × SMD LED
- › Snaga: 2.8 W
- › Jačina svetlosti: 275 lm
- › Napon: 230 V~
- › Radni vek: 30.000 h
- › Broj ciklusa uklj./isklj.: 15.000
- › Potrošnja: 3 kWh / 1000 h

- › Struja: 56 mA
- › Ugao osvetljenja: 120°
- › Grlo: GU10
- › CRI vrednost: ≤ 80 Ra
- › Dimenzije: 50 × 57 mm
- › Dimabilna: ne

**LSP18-W-GU10**  
Dnevna svetlost 6400 K

6400K  
DAYLIGHT

**LSP18-NW-GU10**  
Hladno bela 4000 K

4000K  
COOL  
WHITE

**LSP18-WW-GU10**  
Toplo bela 3000 K

3000K  
WARM  
WHITE



### LSP24S-WW-GU10/2.5 LED sijalica toplo bela 3W



3W

3000K  
WARM  
WHITE

GU10

- > Broj dioda: 24 × 5050 SMD LED
- > Snaga: 3 W
- > Boja svetlosti: toplo bela 3000 K
- > Jačina svetlosti: 285 lm
- > Napon: 230 V~
- > Struja: 50 mA
- > Ugao osvetljenja: 120°

- > Grlo: GU10
- > Radni vek: 30.000 h
- > Broj ciklusa uklj./isklj.: 15.000
- > Potrošnja: 3 kWh / 1000 h
- > CRI vrednost: ≤ 80 Ra
- > Dimenzije: 50 × 56 mm
- > Dimabilna: ne



### LED sijalica 3.3W

- > Broj dioda: 3 × 1 W (POWER LED diode)
- > Snaga: 3.3 W
- > Jačina svetlosti: 270 lm
- > Napon: 230 V~
- > Ugao osvetljenja: 120°
- > Grlo: GU10

- > Radni vek: 30.000 h
- > Broj ciklusa uklj./isklj.: 15.000
- > Potrošnja: 4 kWh / 1000 h
- > CRI vrednost: ≤ 80 Ra
- > Dimenzije: 50 × 57 mm
- > Dimabilna: ne

3.3W

GU10



6400K  
DAYLIGHT

### LSP301W-GU10/3 Dnevna svetlost 6400 K

3000K  
WARM  
WHITE

### LSP301WW-GU10/3 Toplo bela 3000 K





## LED sijalica G9 - 4.3 W

4.3W

- › Energetski efikasna
- › Snaga: 4.3 W
- › LED diode: 44 × SMD LED 2835
- › Napon: 230 V~
- › Grlo: G9

- › Jačina svetlosti: 350 lm
- › Kućište: keramičko i plastično
- › IP zaštita: IP20
- › Dimenzije sijalice: 16 × 48 mm

G9

**LMIS001W-G9/3**  
Hladno bela 5000 K

5000K  
COOL  
WHITE

**LMIS001WW-G9/3**  
Toplo bela 3200 K

3200K  
WARM  
WHITE

## LED sijalica G9 - 4.8 W

- › Energetski efikasna
- › Snaga: 4.8 W
- › LED diode: 51 × SMD LED 2835
- › Napon: 230 V~
- › Grlo: G9

- › Jačina svetlosti: 400 lm
- › Kućište: keramičko i plastično
- › IP zaštita: IP20
- › Dimenzije sijalice: 16 × 62 mm

4.8W

G9

5000K  
COOL  
WHITE

**LMIS001W-G9/5**  
Hladno bela 5000 K

3200K  
WARM  
WHITE

**LMIS001WW-G9/5**  
Toplo bela 3200 K

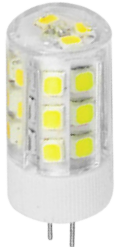
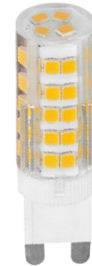

2.3W

**LMIS003W-G4/2**  
LED sijalica G4 2.3W hladno bela

5000K  
COOL  
WHITE

- › Energetski efikasna
- › Snaga: 2.3 W
- › Boja svetlosti: hladno bela 5000 K
- › LED diode: 27 × SMD LED 2835
- › Napon: 12 V AC

- › Grlo: G4
- › Jačina svetlosti: 270 lm
- › Kućište: keramičko i plastično
- › IP zaštita: IP20
- › Dimenzije sijalice: 16 × 33 mm

G4

## LMIS003W-G4/3

LED sijalica G4 3W hladno bela

3W

- › Energetski efikasna
- › Snaga: 3 W
- › Boja svetlosti: hladno bela 5000 K
- › LED diode: 36 × SMD LED 2835
- › Napon: 12 V AC

- › Grlo: G4
- › Jačina svetlosti: 450 lm
- › Kućište: keramičko i plastično
- › IP zaštita: IP20
- › Dimenzije sijalice: 16 × 33 mm

5000K  
COOL  
WHITE

G4



2W

**GB-G4-12SMD**  
LED sijalica G4 2W toplo bela

3000K  
WARM  
WHITE

- › Energetski efikasna
- › Snaga: 2 W
- › Boja svetlosti: toplo bela 3000 K
- › LED diode: 12 × SMD 5050

- › Napon: 12 V DC
- › Grlo: G4
- › Jačina svetlosti: 170 lm
- › Prečnik: 30.5 mm

G4

## GB-G4-9SMD

LED sijalica G4 1.5W toplo bela

1.5W

- › Energetski efikasna
- › Snaga: 1.5 W
- › Boja svetlosti: toplo bela 3000 K
- › LED diode: 9 × SMD 5050

- › Napon: 12 V DC
- › Grlo: G4
- › Jačina svetlosti: 125 lm
- › Dimenzije sijalice: 24 × 12 mm

3000K  
WARM  
WHITE

G4



1W

**GB-G4-1PLED**  
LED sijalica G4 1W toplo bela

3000K  
WARM  
WHITE

- › Energetski efikasna
- › Snaga: 1 W
- › Boja svetlosti: toplo bela 3000 K
- › LED diode: 1 × COB LED

- › Napon: 12 V DC
- › Grlo: G4
- › Jačina svetlosti: 110 lm
- › Dimenzije sijalice: 21 × 12 mm

G4





11w

## SSS11/E27 Štedljiva sijalica toplo bela 11 W

PROSTO

2700K  
WARM  
WHITE

- > Napajanje: 230 V~ / 50–60 Hz
- > Snaga: 11 W
- > Jačina svetlosti: 535 lm
- > Boja svetlosti: toplo bela 2700 K

- > Grlo: E27
- > Dimenzije: 43 × 95 mm
- > Sijalica je ekvivalentna klasičnoj sijalici od 55 W

E27

PROSTO

## SSP13/E27T Štedljiva sijalica toplo bela 13 W

13w

- > Napajanje: 230 V~ / 50–60 Hz
- > Snaga: 13 W
- > Jačina svetlosti: 660 lm
- > Boja svetlosti: toplo bela 2700 K

- > Grlo: E27
- > Dimenzije: 48 × 119 mm
- > Sijalica je ekvivalentna klasičnoj sijalici od 65 W

2700K  
WARM  
WHITE

E27



15w

## SSS15/E27 Štedljiva sijalica toplo bela 15 W

PROSTO

2700K  
WARM  
WHITE

- > Napajanje: 230 V~ / 50–60 Hz
- > Snaga: 15 W
- > Jačina svetlosti: 800 lm
- > Boja svetlosti: toplo bela 2700 K

- > Grlo: E27
- > Dimenzije: 50 × 100 mm
- > Sijalica je ekvivalentna klasičnoj sijalici od 75 W

E27

PROSTO

## Štedljiva sijalica 20 W

- > Napajanje: 230 V~ / 50–60 Hz
- > Snaga: 20 W
- > Jačina svetlosti: 1150 lm
- > Grlo: E27

- > Dimenzije: 50 × 115 mm
- > Sijalica je ekvivalentna klasičnoj sijalici od 100 W

20w

E27

6500K  
DAYLIGHT

## SSS20/E27H Dnevna svetlost 6500 K

2700K  
WARM  
WHITE

## SSS20/E27T Toplo bela 2700 K



25w

## Štedljiva sijalica 25 W

PROSTO

E27

- > Napajanje: 230 V~ / 50–60 Hz
- > Snaga: 25 W
- > Jačina svetlosti: 1500 lm
- > Grlo: E27

- > Dimenzije: 58 × 123 mm
- > Sijalica je ekvivalentna klasičnoj sijalici od 125 W

6500K  
DAYLIGHT

## SSP25/E27H Dnevna svetlost 6500 K

## SSP25/E27T Toplo bela 2700 K

2700K  
WARM  
WHITE



**11w****SSS11/E14**  
Štedljiva sijalica toplo bela 11 W – E14**2700K**  
WARM  
WHITE

- > Napajanje: 230 V~ / 50–60 Hz
- > Snaga: 11 W
- > Jačina svetlosti: 532 lm
- > Boja svetlosti: toplo bela 2700 K

- > Grlo: E14
- > Dimenzije: 43 × 95 mm
- > Sijalica je ekvivalentna klasičnoj sijalici od 55 W

**E14****SSS15/E14T**  
Štedljiva sijalica toplo bela 15 W – E14**15w**

- > Napajanje: 230 V~ / 50–60 Hz
- > Snaga: 15 W
- > Jačina svetlosti: 800 lm
- > Boja svetlosti: toplo bela 2700 K

- > Grlo: E14
- > Dimenzije: 50 × 100 mm
- > Sijalica je ekvivalentna klasičnoj sijalici od 75 W

**2700K**  
WARM  
WHITE**E14****9w****Štedljiva sijalica 9 W – E27****E27**

- > Oblik: spirala
- > Napajanje: 230 V~ / 50–60 Hz
- > Snaga: 9 W
- > Jačina svetlosti: 432 lm

- > Grlo: E27
- > Dimenzije: 38 × 105 mm
- > Sijalica je ekvivalentna klasičnoj sijalici od 40 W

**KFS9/27H**  
Hladno bela 4200 K**4200K**  
COOL  
WHITE**KFS9/27M**  
Toplo bela 2700 K**2700K**  
WARM  
WHITE**Štedljiva sijalica 20 W – E27**

- > Oblik: spirala
- > Napajanje: 230 V~ / 50–60 Hz
- > Snaga: 20 W
- > Jačina svetlosti: 1398 lm

- > Grlo: E27
- > Dimenzije: 50 × 135 mm
- > Sijalica je ekvivalentna klasičnoj sijalici od 100 W

**20w****E27****4200K**  
COOL  
WHITE **KFS20/27H**  
Hladno bela 4200 K**2700K**  
WARM  
WHITE **KFS20/27M**  
Toplo bela 2700 K**25w****Štedljiva sijalica 25 W – E27****E27**

- > Oblik: spirala
- > Napajanje: 230 V~ / 50–60 Hz
- > Snaga: 25 W
- > Jačina svetla: 1840 lm

- > Grlo: E27
- > Dimenzije: 60 × 160 mm
- > Sijalica je ekvivalentna klasičnoj sijalici od 125 W

**KFS25/27H**  
Hladno bela 4200 K**4200K**  
COOL  
WHITE**KFS25/27M**  
Toplo bela 2700 K**2700K**  
WARM  
WHITE

**40w****KFM40/27H**

Štedljiva sijalica hladno bela 40 W – E27

**4200K  
COOL  
WHITE**

- › Oblik: spirala
- › Napajanje: 230 V~ / 50–60 Hz
- › Snaga: 40 W
- › Struja: 290 mA
- › Boja svetlosti: hladno bela 4200 K

- › Jačina svetlosti: 3172 lm
- › Grlo: E27
- › Dimenzije: 83 × 190 mm
- › Sijalica je ekvivalentna klasičnoj sijalici od 200 W

**E27****KFM60/27H**

Štedljiva sijalica hladno bela 60 W – E27

**60w****4200K  
COOL  
WHITE**

- › Oblik: spirala
- › Napajanje: 230 V~ / 50–60 Hz
- › Snaga: 60 W
- › Struja: 410 mA
- › Boja svetlosti: hladno bela 4200 K

- › Jačina svetlosti: 4330 lm
- › Grlo: E27
- › Dimenzije: 82 × 245 mm
- › Sijalica je ekvivalentna klasičnoj sijalici od 300 W

**E27****Štedljiva sijalica 13 W – E27****13w**

- › Oblik: spirala
- › Napajanje: 230 V~ / 50–60 Hz
- › Snaga: 13 W
- › Jačina svetlosti: 826 lm

- › Grlo: E27
- › Dimenzije: 38 × 111 mm
- › Sijalica je ekvivalentna klasičnoj sijalici od 65 W

**E27****KFS13/27H**

Hladno bela 4200 K

**4200K  
COOL  
WHITE****KFS13/27M**

Toplo bela 2700 K

**2700K  
WARM  
WHITE****Štedljiva sijalica 13 W – E14**

- › Oblik: spirala
- › Napajanje: 230 V~ / 50–60 Hz
- › Snaga: 13 W
- › Jačina svetlosti: 826 lm

- › Grlo: E14
- › Dimenzije: 38 × 111 mm
- › Sijalica je ekvivalentna klasičnoj sijalici od 45 W

**13w****E14****4200K  
COOL  
WHITE****KFS13/14H**

Hladno bela 4200 K

**2700K  
WARM  
WHITE****KFS13/14M**

Toplo bela 2700 K

**Štedljiva sijalica 9 W – E14****9w**

- › Oblik: spirala
- › Napajanje: 230 V~ / 50–60 Hz
- › Snaga: 9 W
- › Jačina svetlosti: 432 lm

- › Grlo: E14
- › Dimenzije: 38 × 105 mm
- › Sijalica je ekvivalentna klasičnoj sijalici od 45 W

**E14****KFS9/14H**

Hladno bela 4200 K

**4200K  
COOL  
WHITE****KFS9/14M**

Toplo bela 2700 K

**2700K  
WARM  
WHITE**

**9w****SS2U9/E27H**  
Štedljiva sijalica dnevno svetlo 9 W**6500K**  
DAYLIGHT

- > Napajanje: 230 V~ / 50–60 Hz
- > Snaga: 9 W
- > Jačina svetlosti: 400 lm
- > Boja svetlosti: dnevna svetlost 6500 K
- > Grlo: E27
- > Dimenzije: 35 × 135 mm
- > Sijalica je ekvivalentna klasičnoj sijalici od 45 W

**E27****SS3U15/E27H**

## Štedljiva sijalica dnevno svetlo 15 W

**15w**

- > Napajanje: 230 V~ / 50–60 Hz
- > Snaga: 15 W
- > Jačina svetlosti: 800 lm
- > Boja svetlosti: dnevna svetlost 6500 K

- > Grlo: E27
- > Dimenzije: 48 × 135 mm
- > Sijalica je ekvivalentna klasičnoj sijalici od 75 W

**6500K**  
DAYLIGHT**E27****20w****SS3U20/E27H**  
Štedljiva sijalica dnevno svetlo 20 W**6500K**  
DAYLIGHT

- > Napajanje: 230 V~ / 50–60 Hz
- > Snaga: 20 W
- > Jačina svetlosti: 1150 lm
- > Boja svetlosti: dnevna svetlost 6500 K
- > Grlo: E27
- > Dimenzije: 50 × 155 mm
- > Sijalica je ekvivalentna klasičnoj sijalici od 100 W

**E27****SS3U20/E27T**

## Štedljiva sijalica toplo bela 20 W

**20w**

- > Napajanje: 230 V~ / 50–60 Hz
- > Snaga: 20 W
- > Jačina svetlosti: 1150 lm
- > Boja svetlosti: toplo bela 2700 K

- > Grlo: E27
- > Dimenzije: 50 × 155 mm
- > Sijalica je ekvivalentna klasičnoj sijalici od 100 W

**2700K**  
WARM  
WHITE**E27****45w****SS4U45/E27H**  
Štedljiva sijalica dnevno svetlo 45 W**6500K**  
DAYLIGHT

- > Napajanje: 230 V~ / 50–60 Hz
- > Snaga: 45 W
- > Jačina svetlosti: 2200 lm
- > Boja svetlosti: dnevna svetlost 6500 K
- > Grlo: E27
- > Dimenzije: 75 × 235 mm
- > Sijalica je ekvivalentna klasičnoj sijalici od 225 W

**E27**



7w

### KFU7/27M

Štedljiva sijalica toplo bela 7 W – E27

2700K  
WARM  
WHITE

- › Oblik: 2 x U
- › Napajanje: 230 V~ / 50–60 Hz
- › Snaga: 7 W
- › Boja svetlosti: toplo bela 2700 K
- › Jačina svetlosti: 368 lm

E27

- › Grlo: E27
- › Dimenzije: 39 x 125 mm
- › Sijalica je ekvivalentna klasičnoj sijalici od 35 W

home

home

### KFU7/14M

Štedljiva sijalica toplo bela 7 W – E14

- › Oblik: 2 x U
- › Napajanje: 230 V~ / 50–60 Hz
- › Snaga: 7 W
- › Boja svetlosti: toplo bela 2700 K
- › Jačina svetlosti: 368 lm

- › Grlo: E14
- › Dimenzije: 39 x 125 mm
- › Sijalica je ekvivalentna klasičnoj sijalici od 35 W

7w

2700K  
WARM  
WHITE

E14



11w

### KFU11/27M

Štedljiva sijalica toplo bela 11 W – E27

2700K  
WARM  
WHITE

- › Oblik: 2 x U
- › Napajanje: 230 V~ / 50–60 Hz
- › Snaga: 11 W
- › Boja svetlosti: toplo bela 2700 K
- › Jačina svetlosti: 741 lm

E27

- › Grlo: E27
- › Dimenzije: 39 x 145 mm
- › Sijalica je ekvivalentna klasičnoj sijalici od 55 W

home

home

### KFU15/27M

Štedljiva sijalica toplo bela 15 W – E27

- › Oblik: 2 x U
- › Napajanje: 230 V~ / 50–60 Hz
- › Snaga: 15 W
- › Bojasvetlosti: toplo bela 2700 K
- › Jačina svetlosti: 970 lm

- › Grlo: E27
- › Dimenzije: 39 x 165 mm
- › Sijalica je ekvivalentna klasičnoj sijalici od 75 W

15w

2700K  
WARM  
WHITE

E27



7w

### KFG7/14M

Štedljiva sijalica toplo bela 7 W

2700K  
WARM  
WHITE

- › Oblik: sveća
- › Napajanje: 230 V~ / 50–60 Hz
- › Snaga: 7 W
- › Boja svetlosti: toplo bela 2700 K
- › Jačina svetlosti: 368 lm

E14

- › Grlo: E14
- › Dimenzije: 37 x 103 mm
- › Sijalica je ekvivalentna klasičnoj sijalici od 35 W

home



SIJALICE  
Štedljive sijalice





9w

### KFGL9/14M Štedljiva sijalica toplo bela 9 W



2700K  
WARM  
WHITE

- › Oblik: sveća
- › Napajanje: 230 V~ / 50–60 Hz
- › Snaga: 9 W
- › Boja svetlosti: toplo bela 2700 K
- › Jačina svetlosti: 432 lm

- › Grlo: E14
- › Dimenzije: 40 × 133 mm
- › Sijalica je ekvivalentna klasičnoj sijalici od 45 W

E14



### KFL26/27M Štedljiva sijalica toplo bela 26 W

26w

- › Oblik: lopta
- › Napajanje: 230 V~ / 50–60 Hz
- › Snaga: 26 W
- › Boja svetlosti: toplo bela 2700 K
- › Jačina svetlosti: 1910 lm

- › Grlo: E27
- › Dimenzije: 123 × 186 mm
- › Sijalica je ekvivalentna klasičnoj sijalici od 130 W

2700K  
WARM  
WHITE

E27



11w

### KFR11/27M Štedljiva sijalica toplo bela 11 W



2700K  
WARM  
WHITE

- › Oblik: reflektor
- › Napajanje: 230 V~ / 50–60 Hz
- › Snaga: 11 W
- › Struja: 80 mA
- › Boja svetlosti: toplo bela 2700 K

- › Jačina svetlosti: 741 lm
- › Grlo: E27
- › Dimenzije: 63 × 105 mm
- › Sijalica je ekvivalentna klasičnoj sijalici od 55 W

E27



### KF11/GU Štedljiva sijalica toplo bela 11 W

11w

- › Oblik: spot
- › Napajanje: 230 V~ / 50–60 Hz
- › Snaga: 11 W
- › Boja svetlosti: toplo bela 2700 K
- › Jačina svetlosti: 495 lm

- › Grlo: GU10
- › Dimenzije: 50 × 74 mm
- › Sijalica je ekvivalentna klasičnoj sijalici od 60 W

2700K  
WARM  
WHITE

GU10





10.3W

**LCV60W-9W-M**

LED cev dnevna svetlost 10.3 W

6400K  
DAYLIGHT

- › Mlečna plastika + aluminijum
- › SMD LED diode
- › Grlo: G13
- › Tip i broj dioda: SMD 2835 × 48 kom
- › Jačina svetlosti: 900 lm
- › Boja svetlosti: dnevna svetlost 6400 K
- › Ugao osvetljenja: 120°
- › Snaga: 10.3 W

- › Snaga izvora svetlosti: 9 W
- › Napajanje: 230 V~ / 50 Hz
- › Struja: 53 mA
- › Faktor snage: > 0.90
- › CRI faktor: 80 Ra
- › Dimenzije: ø 26 × 587 mm
- › Radna temperatura: -20 °C do +45 °C

G13

587mm



PROSTO

**LCV-120T8S-W/18**

LED cev dnevna svetlost 18 W

- › Staklena cev
- › SMD LED diode
- › Grlo: G13
- › Jačina svetlosti: 1860 lm
- › Boja svetlosti: dnevna svetlost 6400 K
- › Ugao osvetljenja: 270°
- › Snaga: 18 W
- › Struja: 139 mA
- › Napajanje: 230 V~ / 50 Hz
- › CRI faktor: ≤ 80 Ra
- › Dimenzija: ø 26 × 1200 mm
- › Radna temperatura: -20 °C do +45 °C

18W

6400K  
DAYLIGHT

G13

1200mm



PROSTO

**LCV-120T8S-CW/18**

LED cev hladno bela 18 W

- › Staklena cev
- › SMD LED diode
- › Grlo: G13
- › Jačina svetlosti: 1640 lm
- › Boja svetlosti: hladno bela 4500 K
- › Ugao osvetljenja: 270°
- › Snaga: 18 W
- › Struja: 139 mA
- › Napajanje: 230 V~ / 50 Hz
- › CRI faktor: ≤ 80 Ra
- › Dimenzija: ø 26 × 1200 mm
- › Radna temperatura: -20 °C do +45 °C

18W

4500K  
COOL  
WHITE

G13

1200mm



PROSTO

**LCV-120T8A-W/18**

LED cev dnevna svetlost 18 W

- › Mlečna plastika + aluminijum
- › SMD LED diode
- › Grlo: G13
- › Jačina svetlosti: 1624 lm
- › Boja svetlosti: dnevno svetlo 6000 K
- › Ugao osvetljenja: 120°
- › Snaga: 18 W
- › Struja: 84 mA
- › Napajanje: 230 V~ / 50 Hz
- › CRI faktor: ≤ 90 Ra
- › Dimenzija: ø 26 × 1200 mm
- › Radna temperatura: -20 °C do +45 °C

18W

6000K  
DAYLIGHT

G13

1200mm

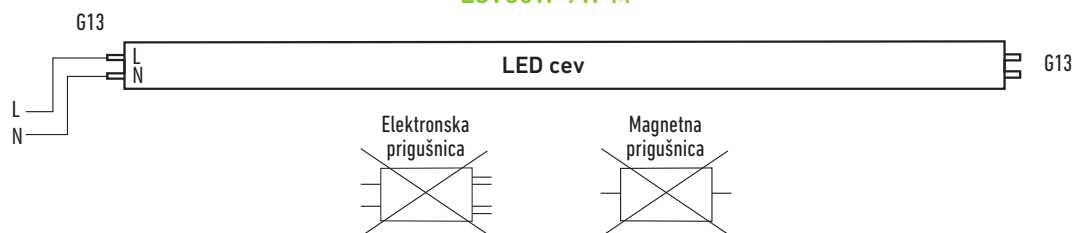
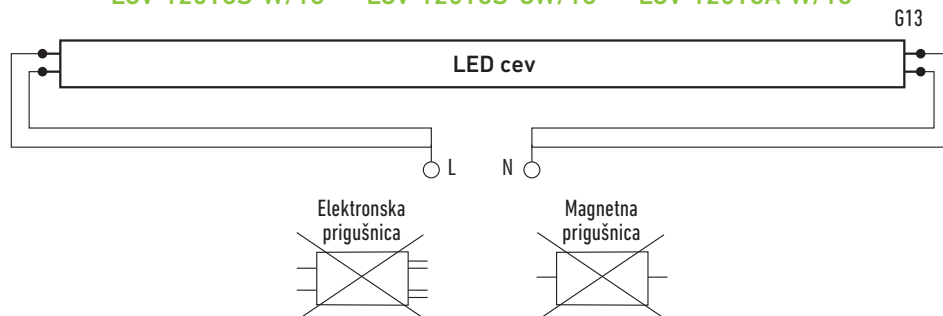
**Način povezivanja LED cevi****LCV60W-9W-M****LCV-120T8S-W/18****LCV-120T8S-CW/18****LCV-120T8A-W/18**





# RASVETA REFLEKTORI



## LED REFLEKTORI



**LRF018EW-10**  
LED reflektor 10 W



**9.8w**

- › Sive boje
- › Metalno kućište
- › Napajanje: 230 V~ / 50 Hz
- › Snaga: 9.8 W
- › Potrošnja: 10 kWh / 1000 h
- › Faktor snage: 0.98
- › Struja: 45 mA
- › Jačina svetlosti: 921 lm
- › Boja svetlosti: dnevna svetlost 6500 K
- › Izvor svetlosti: SMD LED
- › Ugao osvetljenja: 100°
- › Radni vek: 30.000 h
- › Broj ciklusa uklj./isklj.: 15.000
- › Broj uključenja utiče na radni vek
- › CRI vrednost: ≤ 80 Ra
- › Zaštita: IPX3
- › Dimenzije: 109 × 160 × 50 mm
- › Radna temperatura: -20 °C do +40 °C

**6500K**  
DAYLIGHT

**IPX3**



**LRF018EW-20**  
LED reflektor 20 W



**19.8w**

- › Sive boje
- › Metalno kućište
- › Napajanje: 230 V~ / 50 Hz
- › Snaga: 19.8 W
- › Potrošnja: 20 kWh / 1000 h
- › Faktor snage: 0.98
- › Struja: 92 mA
- › Jačina svetlosti: 1824 lm
- › Boja svetlosti: dnevna svetlost 6500 K
- › Izvor svetlosti: SMD LED
- › Ugao osvetljenja: 100°
- › Radni vek: 30.000 h
- › Broj ciklusa uklj./isklj.: 15.000
- › Broj uključenja utiče na radni vek
- › CRI vrednost: ≤ 80 Ra
- › Zaštita: IPX3
- › Dimenzije: 109 × 160 × 50 mm
- › Radna temperatura: -20 °C do +40 °C

**6500K**  
DAYLIGHT

**IPX3**



**LRF018EW-30**  
LED reflektor 30 W



**30.2w**

- › Sive boje
- › Metalno kućište
- › Napajanje: 230 V~ / 50 Hz
- › Snaga: 30.2 W
- › Potrošnja: 31 kWh / 1000 h
- › Faktor snage: 0.97
- › Struja: 141 mA
- › Jačina svetlosti: 2740 lm
- › Boja svetlosti: dnevna svetlost 6500 K
- › Izvor svetlosti: SMD LED
- › Ugao osvetljenja: 100°
- › Radni vek: 30.000 h
- › Broj ciklusa uklj./isklj.: 15.000
- › Broj uključenja utiče na radni vek
- › CRI vrednost: ≤ 80 Ra
- › Zaštita: IPX3
- › Dimenzije: 140 × 200 × 62 mm
- › Radna temperatura: -20 °C do +40 °C

**6500K**  
DAYLIGHT

**IPX3**



**LRF018EW-50**  
LED reflektor 50 W



**49.4w**

- › Sive boje
- › Metalno kućište
- › Napajanje: 230 V~ / 50 Hz
- › Snaga: 49.4 W
- › Potrošnja: 50 kWh / 1000 h
- › Faktor snage: 0.95
- › Struja: 230 mA
- › Jačina svetlosti: 4595 lm
- › Boja svetlosti: dnevna svetlost 6500 K
- › Izvor svetlosti: SMD LED
- › Ugao osvetljenja: 100°
- › Radni vek: 30.000 h
- › Broj ciklusa uklj./isklj.: 15.000
- › Broj uključenja utiče na radni vek
- › CRI vrednost: ≤ 80 Ra
- › Zaštita: IPX3
- › Dimenzije: 187 × 250 × 73 mm
- › Radna temperatura: -20 °C do +40 °C

**6500K**  
DAYLIGHT

**IPX3**





**LRF018ESW-20**  
LED reflektor sa PIR senzorom 20 W



**20.1w**

- › Sive boje
- › Metalno kućište
- › Napajanje: 230 V~ (50 Hz)
- › Snaga: 20.1 W
- › Potrošnja: 21 kWh / 1000 h
- › Faktor snage: 0.91
- › Struja: 100 mA
- › Jačina svetlosti: 1839 lm
- › Boja svetlosti: dnevna svetlost 6500 K
- › Izvor svetlosti: SMD LED
- › Ugao osvetljenja: 100°
- › Radni vek: 30.000 h
- › Broj ciklusa uklj./isklj. 15.000
- › Broj uključjenja utiče na radni vek
- › CRI vrednost: ≤ 80 Ra
- › Zaštita: IPX3
- › Dimenzije: 257 × 116 × 140 mm
- › Radna temperatura: -20 °C do +40 °C

**6500K**  
DAYLIGHT

**PIR**  
SENSOR

**IPX3**

**Tehničke karakteristike senzora**

- › Vreme rada senzora (podesivo): minimum 5 s (± 3 sek.); maksimum 10 min. (± 2 min.)
- › Svetlosna osetljivost (podesiva): < 10–2000 LUX
- › Ugao detekcije: 120°
- › Daljina detekcije: 12 m max. (< 24 °C)



**LRF018ESW-50**  
LED reflektor sa PIR senzorom 50 W



**50.6w**

- › Sive boje
- › Metalno kućište
- › Napajanje: 230 V~ (50 Hz)
- › Snaga: 50.6 W
- › Potrošnja: 51 kWh / 1000 h
- › Faktor snage: 0.90
- › Struja: 254 mA
- › Jačina svetlosti: 4616 lm
- › Boja svetlosti: dnevna svetlost 6500 K
- › Izvor svetlosti: SMD LED
- › Ugao osvetljenja: 100°
- › Radni vek: 30.000 h
- › Broj ciklusa uklj./isklj. 15.000
- › Broj uključjenja utiče na radni vek
- › CRI vrednost: ≤ 80 Ra
- › Zaštita: IPX3
- › Dimenzije: 324 × 187 × 112 mm
- › Radna temperatura: -20 °C do +40 °C

**6500K**  
DAYLIGHT

**PIR**  
SENSOR

**IPX3**

**Tehničke karakteristike senzora**

- › Vreme rada senzora (podesivo): minimum 5 s (± 3 sek.); maksimum 10 min. (± 2 min.)
- › Svetlosna osetljivost (podesiva): < 10–2000 LUX
- › Ugao detekcije: 120°
- › Daljina detekcije: 12 m max. (< 24 °C)



**LRF020ECW-10/WH-F**  
LED reflektor 10 W



**10w**

- › Bele boje
- › Metalno kućište
- › Napajanje: 230 V~ / 50 Hz
- › Snaga: 10 W
- › Potrošnja: 10 kWh / 1000 h
- › Faktor snage: 0.97
- › Struja: 47 mA
- › Jačina svetlosti: 896 lm
- › Boja svetlosti: hladno bela 4500 K
- › Izvor svetlosti: SMD LED
- › Ugao osvetljenja: 100°
- › Radni vek: 30.000 h
- › Broj ciklusa uklj./isklj.: 15.000
- › Broj uključjenja utiče na radni vek
- › CRI vrednost: ≤ 80 Ra
- › Zaštita: IP44
- › Dimenzije: 133 × 114 × 36 mm
- › Radna temperatura: -20 °C do +50 °C

**4500K**  
COOL  
WHITE

**IP44**



**LRF020EW-10/BK**  
LED reflektor 10 W



**10w**

- › Crne boje
- › Metalno kućište
- › Napajanje: 230 V~ / 50 Hz
- › Snaga: 10 W
- › Potrošnja: 10 kWh / 1000 h
- › Faktor snage: 0.97
- › Struja: 47 mA
- › Jačina svetlosti: 896 lm
- › Boja svetlosti: dnevna svetlost 6500 K
- › Izvor svetlosti: SMD LED
- › Ugao osvetljenja: 100°
- › Radni vek: 30.000 h
- › Broj ciklusa uklj./isklj.: 15.000
- › Broj uključjenja utiče na radni vek
- › CRI vrednost: ≤ 80 Ra
- › Zaštita: IP44
- › Dimenzije: 133 × 114 × 36 mm
- › Radna temperatura: -20 °C do +50 °C

**6500K**  
DAYLIGHT

**IP44**





**LRF020ECW-30/WH-F**  
LED reflektor 30 W



**30.7w**

- › Bele boje
- › Metalno kućište
- › Napajanje: 230 V~ / 50 Hz
- › Snaga: 30.7 W
- › Potrošnja: 31 kWh / 1000 h
- › Faktor snage: 0.96
- › Struja: 145 mA
- › Jačina svetlosti: 2753 lm
- › Boja svetlosti: hladno bela 4500 K
- › Izvor svetlosti: SMD LED
- › Ugao osvetljenja: 100°
- › Radni vek: 30.000 h
- › Broj ciklusa uklj./isklj.: 15.000
- › Broj uključenja utiče na radni vek
- › CRI vrednost: ≤ 80 Ra
- › Zaštita: IP44
- › Dimenzije: 235 × 205 × 36 mm
- › Radna temperatura: -20 °C do +50 °C

**4500K**  
COOL  
WHITE

**IP44**



**LRF020EW-30/BK**  
LED reflektor 30 W



**30.7w**

- › Crne boje
- › Metalno kućište
- › Napajanje: 230 V~ / 50 Hz
- › Snaga: 30.7 W
- › Potrošnja: 31 kWh / 1000 h
- › Faktor snage: 0.96
- › Struja: 145 mA
- › Jačina svetlosti: 2753 lm
- › Boja svetlosti: dnevna svetlost 6500 K
- › Izvor svetlosti: SMD LED
- › Ugao osvetljenja: 100°
- › Radni vek: 30.000 h
- › Broj ciklusa uklj./isklj.: 15.000
- › Broj uključenja utiče na radni vek
- › CRI vrednost: ≤ 80 Ra
- › Zaštita: IP44
- › Dimenzije: 235 × 205 × 36 mm
- › Radna temperatura: -20 °C do +50 °C

**6500K**  
DAYLIGHT

**IP44**



**LRF020ECW-50/WH-F**  
LED reflektor 50 W



**49.9w**

- › Bele boje
- › Metalno kućište
- › Napajanje: 230 V~ / 50 Hz
- › Snaga: 49.9 W
- › Potrošnja: 50 kWh / 1000 h
- › Faktor snage: 0.96
- › Struja: 232 mA
- › Jačina svetlosti: 4507 lm
- › Boja svetlosti: hladno bela 4500 K
- › Izvor svetlosti: SMD LED
- › Ugao osvetljenja: 100°
- › Radni vek: 30.000 h
- › Broj ciklusa uklj./isklj.: 15.000
- › Broj uključenja utiče na radni vek
- › CRI vrednost: ≤ 80 Ra
- › Zaštita: IP44
- › Dimenzije: 235 × 205 × 36 mm
- › Radna temperatura: -20 °C do +50 °C

**4500K**  
COOL  
WHITE

**IP44**



**LRF020EW-50/BK**  
LED reflektor 50 W



**49.9w**

- › Crne boje
- › Metalno kućište
- › Napajanje: 230 V~ / 50 Hz
- › Snaga: 49.9 W
- › Potrošnja: 50 kWh / 1000 h
- › Faktor snage: 0.96
- › Struja: 232 mA
- › Jačina svetlosti: 4507 lm
- › Boja svetlosti: dnevna svetlost 6500 K
- › Izvor svetlosti: SMD LED
- › Ugao osvetljenja: 100°
- › Radni vek: 30.000 h
- › Broj ciklusa uklj./isklj.: 15.000
- › Broj uključenja utiče na radni vek
- › CRI vrednost: ≤ 80 Ra
- › Zaštita: IP44
- › Dimenzije: 235 × 205 × 36 mm
- › Radna temperatura: -20 °C do +50 °C

**6500K**  
DAYLIGHT

**IP44**





### LRF020EW-100/BK LED reflektor 100W

PROSTO

98.3w

- > Crne boje
- > Metalno kućište
- > Napajanje: 230 V~ / 50 Hz
- > Snaga: 98.3 W
- > Potrošnja: 99 kWh / 1000 h
- > Faktor snage: 0.95
- > Struja: 466 mA
- > Jačina svetlosti: 9010 lm
- > Boja svetlosti: dnevna svetlost 6500 K
- > Izvor svetlosti: SMD LED
- > Ugao osvetljenja: 100°
- > Radni vek: 30.000 h
- > Broj ciklusa uklj./isklj.: 15.000
- > Broj uključenja utiče na radni vek
- > CRI vrednost: ≤ 80 Ra
- > Zaštita: IP44
- > Dimenzije: 355 × 290 × 47 mm
- > Radna temperatura: -20 °C do +50 °C

6500K  
DAYLIGHT

IP44



### LRF028EW-10 Prenosivi LED reflektor

PROSTO

7.3w

- > Prenosivi LED reflektor sa akumulatorom
- > Izvor svetlosti: 18 × SMD LED
- > Snaga: 7.3 W
- > Jačina svetlosti: 861 lm
- > Boja svetlosti: dnevna svetlost 6500 K
- > Ugao osvetljenja: 100°
- > Vreme zagrevanja: 0.5 sec
- > CRI vrednost: ≤ 80 Ra
- > Zaštita: IPX3
- > Kućište: metalno
- > Radna temperatura: -20 °C do +40 °C
- > Horizontalno rotiranje: 360°
- > Vertikalno rotiranje: 90°
- > Napajanje: ugrađen akumulator Li-Ion 7.4 V / 2200 mAh
- > Punjač: 230 V~ / 12 V DC - struja punjenja 780 mA (u sklopu)
- > Auto punjač: 12-24 V DC / 12 V DC - struja punjenja 780 mA (u sklopu)
- > Vreme punjenja: 4-5 h
- > Vreme rada: 2 h
- > Radni vek: ~500 punjenja
- > Dimenzije: 240 × 147 × 166 mm

6500K  
DAYLIGHT

IPX3



10w

### LRF093RGB-10 RGB LED reflektor 10W

PROSTO

RGB

- > Napajanje: 220-240 V~ / 50 Hz
- > Snaga: 10 W
- > Boja svetlosti: RGB
- > Radni vek: 30.000 h
- > Dimenzije: 120 × 90 × 85 mm
- > Izvor svetlosti: COB LED
- > Ugao osvetljenja: 90°
- > Radna temperatura: -20 °C do +45 °C
- > Težina: 0.5 kg
- > Zaštita: IP44
- > U sklopu i daljinski upravljač

IP44





## LED SOLARNI REFLEKTORI



PROSTO

### LRFS-15S010-W/BK

Solarni LED reflektor sa PIR senzorom 1 W

1w

6500K  
DAYLIGHT

PIR  
SENSOR

SOLAR  
POWER

IP44

- › Crne boje
- › Plastično kućište
- › Napajanje: ugrađen akumulator Lithium 3.7 V DC / 500 mAh
- › Punjenje: solarni panel 5 V DC / 0.4 W
- › Snaga: 1 W
- › Potrošnja: 1 kWh / 1000 h
- › Jačina svetlosti: 118 lm
- › Boja svetlosti: dnevna svetlost 6500 K
- › Izvor svetlosti: 10 × SMD LED
- › Ugao osvetljenja: 120°
- › Vreme punjenja: ~10 h
- › Vreme rada: ~90 minuta
- › Radni vek: ~500 punjenja
- › CRI vrednost: ≤ 70 Ra
- › Zaštita: IP44
- › Dužina kabela: 1.5 m
- › Dimenzije reflektora: 14 × 10 × 8.5 cm
- › Dimenzije panela: 14 × 11 × 8.5 cm
- › Radna temperatura: -20 °C do +40 °C
- › Vreme rada senzora: 35 sec
- › Ugao detekcije: 90°
- › Daljina detekcije: 2–8 m (< 24 °C)



PROSTO

### LRFS-28C001-W/BK

Solarni LED reflektor sa PIR senzorom 5 W

5w

6500K  
DAYLIGHT

PIR  
SENSOR

SOLAR  
POWER

IP44

- › Crne boje
- › Plastično kućište
- › Napajanje: ugrađen akumulator Lithium 3.7 V DC / 1500 mAh
- › Punjenje: solarni panel 5 V DC / 1 W
- › Snaga: 5 W
- › Potrošnja: 5 kWh / 1000 h
- › Jačina svetlosti: 510 lm
- › Boja svetlosti: dnevna svetlost 6500 K
- › Izvor svetlosti: COB LED
- › Ugao osvetljenja: 180°
- › Vreme punjenja: ~10 h
- › Vreme rada: ~60 minuta
- › Radni vek: ~500 punjenja
- › CRI vrednost: ≤ 70 Ra
- › Zaštita: IP44
- › Dužina kabela: 5 m
- › Dimenzije reflektora: 18 × 18 × 11 cm
- › Dimenzije panela: 20 × 19.2 × 5 cm
- › Radna temperatura: -20 °C do +40 °C
- › Vreme rada senzora (podesivo):  
minimum 8 sec; maksimum 2 min.
- › Svetlosna osetljivost (podesiva): < 20–50.000 LUX
- › Ugao detekcije: 120°
- › Daljina detekcije: 2–12 m (< 24 °C)



## HALOGENI REFLEKTORI



FL150/WH

FL150/BK

### Reflektor 120 W



120w

- › Spoljna izvedba (vodootporan: IP44)
- › Ovaj reflektor može da radi sa sijalicama sledećih energetskih klasa: C, D, E (max. 150 W)
- › Sa lampom se isporučuje sijalica 120 W R7S 78 mm energetskog razreda „C” i radnog veka 2000 h
- › Dimenzije kućišta: 136 × 95 × 76 mm
- › 230 V~ / 120 W

IP44

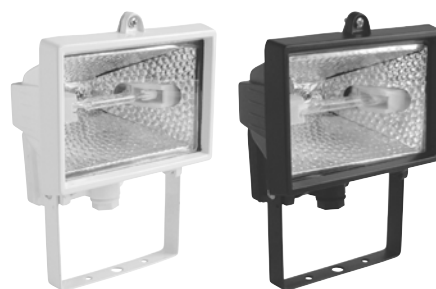

FL500/WH

FL500/BK

### Reflektor 400 W



400w

- › Spoljna izvedba (vodootporan: IP44)
- › Ovaj reflektor može da radi sa sijalicama sledećih energetskih klasa: C, D, E (max. 500 W)
- › Sa lampom se isporučuje sijalica 400 W R7S 118 mm energetskog razreda „C” i radnog veka 2000 h
- › Dimenzije kućišta: 185 × 145 × 113 mm
- › 230 V~ / 400 W

IP44



FLP150/WH

FLP150/BK

### Reflektor sa senzorom 120 W



120w

- › Automatski se uključuje na pokret, samo noću
- › Podesivo vreme osvetljavanja: 10 sek–7 min
- › Spoljna izvedba (vodootporan: IP44)
- › Ugao osetljivosti: 180°, podesivo
- › Podesiva osetljivost na daljinu: 5–12 m
- › Ovaj reflektor može da radi sa sijalicama sledećih energetskih klasa: C, D, E (max. 150 W)
- › Sa lampom se isporučuje sijalica 120 W R7S 78 mm energetskog razreda „C” i radnog veka 2000 h
- › Dimenzije kućišta: 136 × 95 × 76 mm
- › 230 V~ / 120 W

PIR  
SENSOR

IP44



FLP500/WH

FLP500/BK

### Reflektor sa senzorom 400 W



400w

- › Automatski se uključuje na pokret, samo noću
- › Podesivo vreme osvetljavanja: 10 sek–7 min
- › Spoljna izvedba (vodootporan: IP44)
- › Ugao osetljivosti: 180°, podesivo
- › Podesiva osetljivost na razdaljinu 5–12 m
- › ovaj reflektor može da radi sa sijalicama sledećih energetskih klasa: C, D, E (max. 500 W)
- › Sa lampom se isporučuje sijalica 400 W R7S 118 mm energetskog razreda „C” i radnog veka 2000 h
- › Dimenzije kućišta: 185 × 145 × 113 mm
- › 230 V~ / 400 W

PIR  
SENSOR

IP44



### FLH150/YE

Prenosni reflektor 120 W



120w

- › Prenosna izvedba za spoljnu upotrebu (IP44)
- › Zaštitna mrežica
- › Priključni kabel: 1.5 m
- › Ovaj reflektor može da radi sa sijalicama sledećih energetskih klasa: C, D, E (max. 150 W)
- › Sa lampom se isporučuje sijalica 120 W R7S 78 mm energetskog razreda „C” i radnog veka 2000 h
- › Dimenzije reflektora: 136 × 95 × 76 mm
- › 230 V~ / 120 W

IP44



### FLH500/YE

Prenosni reflektor 400 W



400w

- › Prenosna izvedba za spoljnu upotrebu (IP44)
- › Zaštitna mrežica
- › Priključni kabel: 1.5 m
- › Ovaj reflektor može da radi sa sijalicama sledećih energetskih klasa: C, D, E (max. 500 W)
- › Sa lampom se isporučuje sijalica 400 W R7S 118 mm energetskog razreda „C” i radnog veka 2000 h
- › Dimenzije reflektora: 185 × 145 × 113 mm
- › 230 V~ / 400 W

IP44



RREFLEKTORI  
Halogeni reflektori



**FLS1/500**  
Stojeci reflektor 400 W



400w

- › Spoljna izvedba (vodootporan: IP44)
- › Podesiva visina stalka: 95–200 cm
- › Držac kabala na stalku
- › Masivno aluminijumsko kućište
- › Termootporno staklo
- › Priklučni kabel: 2 m
- › Ovaj reflektor može da radi sa sijalicama sledećih energetskih klasa: C, D, E (maks. 500 W)
- › Sa lampom se isporučuje sijalica 400 W R7S 118 mm energetskog razreda „C” i radnog veka 2000 h
- › Dimenzije kućišta: 185 × 145 × 113 mm
- › 230 V~ / 400 W

IP44



**FLS2/500**  
Stojeci reflektor 2 × 400 W



800w

- › Dva reflektora
- › Spoljna izvedba (vodootporan: IP44)
- › Podesiva visina stalka: 95–200 cm
- › Držac kabala na stalku
- › Masivno aluminijumsko kućište
- › Termootporno staklo
- › Priklučni kabel: 2 m
- › Ovaj reflektor može da radi sa sijalicama sledećih energetskih klasa: C, D, E (maks. 500 W)
- › Sa lampom se isporučuju sijalice 400 W R7S 118 mm energetskog razreda „C” i radnog veka 2000 h
- › Dimenzije kućišta: 185 × 145 × 113 mm
- › 230 V~ / 2 × 400 W

IP44



PROSTO

### Reflektorska sijalica

- › Halogena sijalica
- › Napon: 230 V~
- › Boja svetlosti: 2700 K topla bela
- › Tip/Grlo: R7S
- › Energetski razred: E
- › Karakteriše je dugotrajnost (oko 2000 radnih časova)

2700K  
WARM  
WHITE

**R7S/J78-100**  
Reflektorska sijalica 100 W

- › Snaga: 100 W
- › Jačina svetlosti: 1800 lm
- › Dimenzije: 78 × ø 10 mm

R7S  
78mm

**R7S/J78-150**  
Reflektorska sijalica 150 W

- › Snaga: 150 W
- › Jačina svetlosti: 2860 lm
- › Dimenzije: 78 × ø 10 mm

R7S  
78mm

**R7S/J118-150**  
Reflektorska sijalica 150 W

- › Snaga: 150 W
- › Jačina svetlosti: 2860 lm
- › Dimenzije: 118 × ø 10 mm

R7S  
118mm

**R7S/J118-300**  
Reflektorska sijalica 300 W

- › Snaga: 300 W
- › Jačina svetlosti: 6200 lm
- › Dimenzije: 118 × ø 10 mm

R7S  
118mm

**R7S/J118-500**  
Reflektorska sijalica 500 W

- › Snaga: 500 W
- › Jačina svetlosti: 10.880 lm
- › Dimenzije: 118 × ø 10 mm

R7S  
118mm

**FL400/T**  
Reflektorska sijalica 400 W



- › Snaga: 400 W
- › Jačina svetlosti: 8500 lm
- › Dimenzije: 118 × ø 10 mm

R7S  
118mm





# RASVETA UGRADNE I NADGRADNE LAMPE

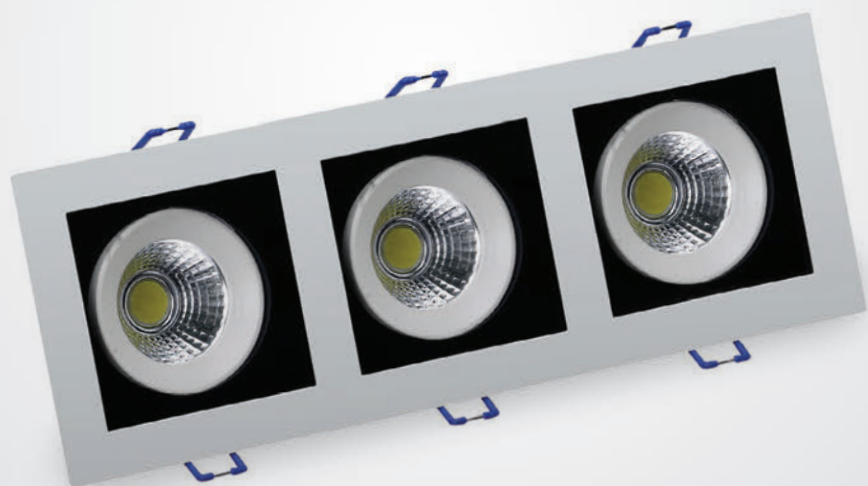

## UGRADNE LED LAMPE

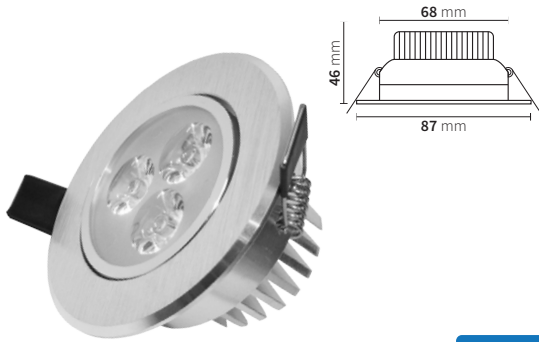

### Ugradna LED lampa 3.9 W



3.9w

- › Metalna, ugradna, sa rozetnom i strujnim trafoom
- › Izvor svetlosti: POWER LED diode 3 × 1 W
- › Snaga: 3.9 W
- › Jačina svetlosti: 291.7 lm
- › Napon: 230 V~
- › Dimenzije: ø 87 × 46 mm
- › Ugradna dimenzija: ø 68 mm
- › Struja: 35 mA
- › Radni vek: 30.000 h
- › Broj ciklusa uklj./isklj.: 15.000
- › Potrošnja: 4 kWh / 1000 h
- › CRI vrednost: ≤ 80 Ra
- › Dimabilna: ne

#### LUG31-W

Dnevna svetlost 6400 K

6400K  
DAYLIGHT

#### LUG31-WW

Toplo bela 3000 K

3000K  
WARM  
WHITE

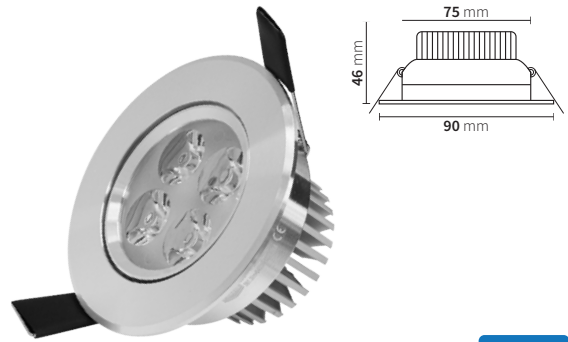

### Ugradna LED lampa 4.5 W



4.5w

- › Metalna, ugradna, sa rozetnom i strujnim trafoom
- › Izvor svetlosti: POWER LED diode 4 × 1 W
- › Snaga: 4.5 W
- › Napon: 230 V~
- › Dimenzije: ø 90 × 46 mm
- › Ugradna dimenzija: ø 75 mm
- › Struja: 45 mA
- › Radni vek: 30.000 h
- › Broj ciklusa uklj./isklj.: 15.000
- › Potrošnja: 5 kWh / 1000 h
- › CRI vrednost: ≤ 80 Ra
- › Dimabilna: ne

#### LUG41-W

- › Jačina svetlosti: 419 lm
- › Boja svetlosti: dnevna svetlost 6400 K

6400K  
DAYLIGHT

#### LUG41-WW

- › Jačina svetlosti: 381 lm
- › Boja svetlosti: toplo bela 3000 K

3000K  
WARM  
WHITE

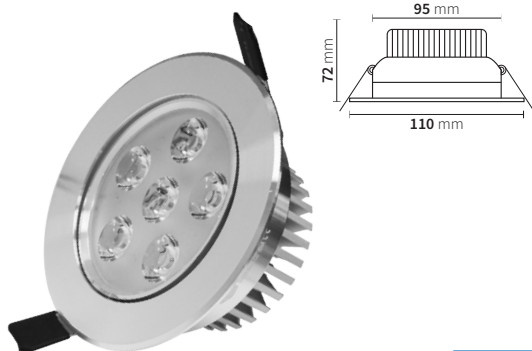

### Ugradna LED lampa 6.9 W



6.9w

- › Metalna, ugradna, sa rozetnom i strujnim trafoom
- › Izvor svetlosti: POWER LED diode 6 × 1 W
- › Snaga: 6.9 W
- › Jačina svetlosti: 529 lm
- › Napon: 230 V~
- › Dimenzije: ø 110 × 72 mm
- › Ugradna dimenzija: ø 95 mm
- › Struja: 66 mA
- › Radni vek: 30.000 h
- › Broj ciklusa uklj./isklj.: 15.000
- › Potrošnja: 7 kWh / 1000 h
- › CRI vrednost: ≤ 80 Ra
- › Dimabilna: ne

#### LUG61-W

Dnevna svetlost 6400 K

6400K  
DAYLIGHT

#### LUG61-WW

Toplo bela 3000 K

3000K  
WARM  
WHITE

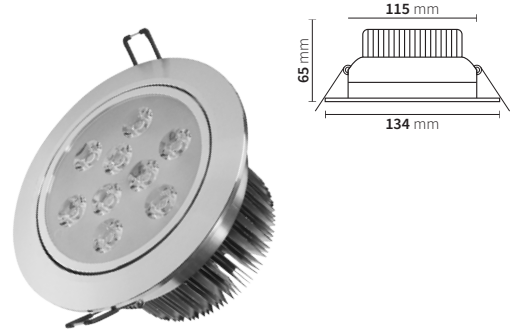

### LUG91-WW

Ugradna LED lampa 10.1 W toplo bela

10.1w

- › Metalna, ugradna, sa rozetnom i strujnim trafoom
- › Izvor svetlosti: POWER LED diode 9 × 1 W
- › Snaga: 10.1 W
- › Boja svetlosti: toplo bela 3000 K
- › Jačina svetlosti: 680 lm
- › Napon: 230 V~
- › Dimenzije: ø 134 × 65 mm
- › Ugradna dimenzija: ø 115 mm
- › Radni vek: 30.000 h
- › Broj ciklusa uklj./isklj.: 15.000
- › Potrošnja: 11 kWh / 1000 h
- › CRI vrednost: ≤ 80 Ra
- › Dimabilna: ne

3000K  
WARM  
WHITE



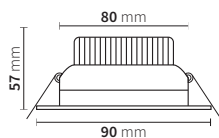

### LUG1530R-5/W

Ugradna LED lampa 5 W dnevno svetlo

5w

6500K  
DAYLIGHT

- › Belo aluminijumsko kućište, izvrsna toplotna provodljivost
- › Jednostavna montaža
- › Spoljni ispravljač u sklopu
- › Upotrebljiv samo sa priloženim ispravljačem
- › Podesiv ugao svetlosti
- › CRI vrednost:  $\leq 70$  Ra
- › Snaga: 5 W
- › Izvor svetlosti: COB (chip on board) LED (nezamenljivo)
- › Jačina svetlosti: 340 lm
- › Boja svetlosti: dnevno svetlo 6500 K
- › Radni vek: 30.000 h
- › Faktor snage:  $> 0.7$
- › Dimenzije:  $\varnothing 90 \times 57$  mm
- › Ugradna dimenzija:  $\varnothing 80$  mm
- › Radna temperatura:  $-20$  °C do  $+65$  °C
- › IP zaštita: IP20
- › Napajanje: 110–240 V~ 50/60 Hz

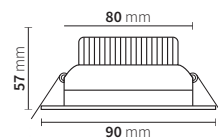

### LUG1630R-5/W

Ugradna LED lampa 5 W dnevno svetlo

5w

6500K  
DAYLIGHT

- › Belo aluminijumsko kućište, izvrsna toplotna provodljivost
- › Jednostavna montaža
- › Spoljni ispravljač u sklopu
- › Upotrebljiv samo sa priloženim ispravljačem
- › Podesiv ugao svetlosti
- › CRI vrednost:  $\leq 70$  Ra
- › Snaga: 5 W
- › Napon: 230 V~ / 50/60 Hz
- › Izvor svetlosti: COB (chip on board) LED (nezamenljivo)
- › Jačina svetlosti: 450 lm
- › Boja svetlosti: dnevno svetlo 6500 K
- › Radni vek: 30.000 h
- › Faktor snage:  $> 0.7$
- › Dimenzije:  $\varnothing 90 \times 57$  mm
- › Ugradna dimenzija:  $\varnothing 80$  mm
- › Radna temperatura:  $-20$  °C do  $+65$  °C
- › IP zaštita: IP20

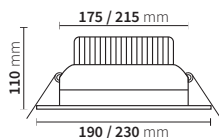

### Ugradna LED lampa

6500K  
DAYLIGHT

- › Belo aluminijumsko kućište, izvrsna toplotna provodljivost
- › Jednostavna montaža
- › Ugrađeni ispravljač
- › CRI vrednost: 65 Ra
- › Izvor svetlosti: COB (chip on board) LED (nezamenljivo)
- › Boja svetlosti: dnevna svetlost 6500 K
- › Radni vek: 30.000 h
- › Faktor snage:  $> 0.7$
- › Ugao osvetljenja:  $53^\circ$
- › Radna temperatura:  $-20$  °C do  $+65$  °C
- › IP zaštita: IP20
- › Napajanje: 110–240 V~ / 50/60 Hz

### LUG160-20/W

- › Snaga: 20 W
- › Jačina svetlosti: 1236 lm
- › Dimenzije:  $\varnothing 190 \times 110$  mm
- › Ugradna dimenzija:  $\varnothing 175$  mm

20w

### LUG180-30/W

- › Snaga: 30 W
- › Jačina svetlosti: 2118 lm
- › Dimenzije:  $\varnothing 230 \times 110$  mm
- › Ugradna dimenzija:  $\varnothing 215$  mm

30w

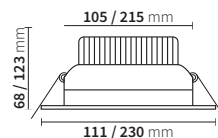

### Ugradna LED lampa

5000K  
COOL  
WHITE

- › Napon: 230 V~ / 50–60 Hz
- › Izvor svetlosti: COB (chip on board) LED (nezamenljivo)
- › Boja svetlosti: hladno bela 5000 K
- › Ugao osvetljenja:  $53^\circ$
- › IP zaštita: IP20
- › Radni vek: 30.000 h

### LUG2530-10/NW

- › Snaga: 10.6 W
- › Jačina svetlosti: 748 lm
- › Dimenzije:  $\varnothing 111 \times 68$  mm
- › Ugradna dimenzija:  $\varnothing 105$  mm

10.6w

### LUG2550-30/NW

- › Snaga: 29.6 W
- › Jačina svetlosti: 2054 lm
- › Dimenzije:  $\varnothing 230 \times 123$  mm
- › Ugradna dimenzija:  $\varnothing 215$  mm

29.6w



UGRADNE I NADGRADNE LAMPE  
Ugradne LED lampe



### LUG04-30/NW

Ugradna LED lampa 30 W hladno bela

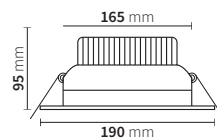

29.2W

5000K  
COOL  
WHITE

- › Napon: 230V~ / 50–60 Hz
- › Snaga: 29.2 W
- › Jačina svetlosti: 2085 lm
- › Boja svetlosti: hladno bela 5000 K
- › Ugao osvetljenja: 44°

- › Izvor svetlosti: COB (chip on board) LED (nezamenljivo)
- › Ugradna dimenzija:  $\varnothing$  165 mm
- › Dimenzije:  $\varnothing$  190 × 95 mm
- › Izvor svetlosti je nezamenjiv!

### LUG760-20/W

Ugradna LED lampa 20 W dnevno svetlo

- › Aluminijsko kućište, izvrsna toplotna provodljivost
- › Jednostavna montaža
- › Spoljnji ispravljač u sklopu
- › Upotrebljivo samo sa priloženim ispravljačem
- › Jaka svetlost i verodostojnost boja (CRI 70 Ra)
- › Snaga: 20 W
- › Izvor svetlosti: COB (chip on board) LED (nezamenljivo)

- › Jačina svetlosti: 1700 lm
- › Boja svetlosti: dnevno svetlo 6500 K
- › Radni vek: 30.000 h
- › Faktor snage: > 0.7
- › Dimenzije:  $\varnothing$  193 × 93 mm
- › Ugradna dimenzija:  $\varnothing$  180 mm
- › Radna temperatura: -20 °C do +65 °C
- › IP zaštita: IP20
- › Napajanje: 110–240 V~ / 50/60 Hz

20W

6500K  
DAYLIGHT

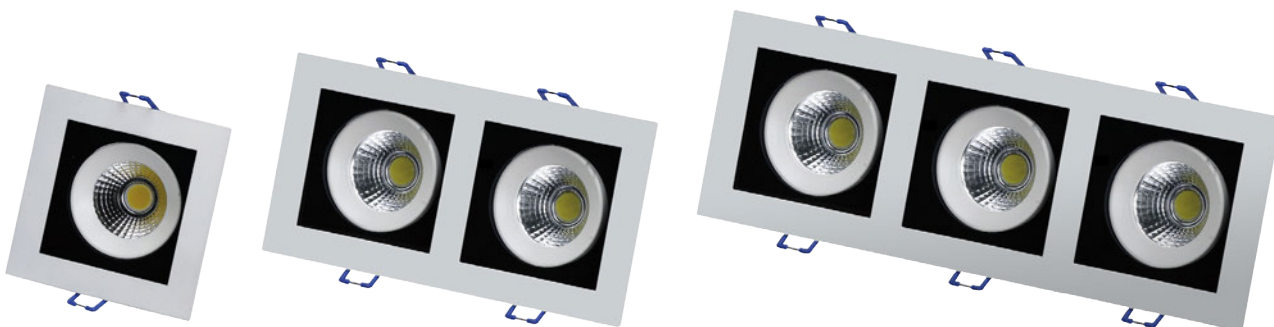
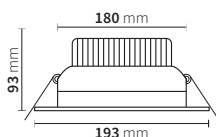

### LUG6430-8/W

Ugradna LED lampa 8 W dnevno svetlo

- › Metalna, ugradna, sa rozetnom i strujnim trafoom
- › Izvor svetlosti: COB LED
- › Snaga: 8 W
- › Boja: dnevna svetlost 6500 K
- › Jačina svetlosti: 680 lm
- › Napon: 220 V~
- › Dimenzije: 100 × 100 × 73 mm
- › Radni vek: 30.000 h
- › Broj ciklusa uklj./isklj.: 15.000
- › Potrošnja: 8 kWh / 1000 h
- › CRI vrednost:  $\geq$  70 Ra
- › Dimabilna: ne
- › Zaštita: IP20

8W

6500K  
DAYLIGHT

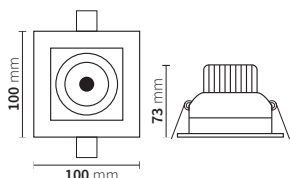

### LUG6430-16/W

Ugradna LED lampa 16 W dnevno svetlo

- › Metalna, ugradna, sa rozetnom i strujnim trafoom
- › Izvor svetlosti: COB LED
- › Snaga: 2 × 8 W
- › Boja: dnevna svetlost 6500 K
- › Jačina svetlosti: 1360 lm
- › Napon: 220 V~
- › Dimenzije: 185 × 100 × 73 mm
- › Radni vek: 30.000 h
- › Broj ciklusa uklj./isklj.: 15.000
- › Potrošnja: 16 kWh / 1000 h
- › CRI vrednost:  $\geq$  70 Ra
- › Dimabilna: ne
- › Zaštita: IP20

16W

6500K  
DAYLIGHT

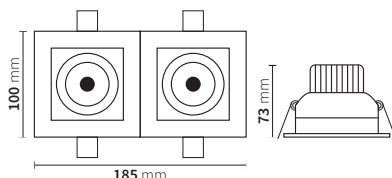

### LUG6430-24/W

Ugradna LED lampa 24 W dnevno svetlo

- › Metalna, ugradna, sa rozetnom i strujnim trafoom
- › Izvor svetlosti: COB LED
- › Snaga: 3 × 8 W
- › Boja: dnevna svetlost 6500 K
- › Jačina svetlosti: 2040 lm
- › Napon: 220 V~
- › Dimenzije: 270 × 100 × 73 mm
- › Radni vek: 30.000 h
- › Broj ciklusa uklj./isklj.: 15.000
- › Potrošnja: 24 kWh / 1000 h
- › CRI vrednost:  $\geq$  70 Ra
- › Dimabilna: ne
- › Zaštita: IP20

24W

6500K  
DAYLIGHT

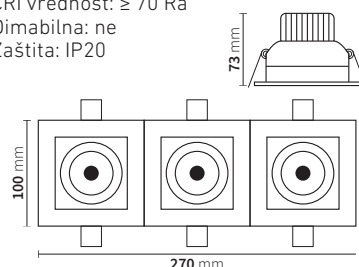

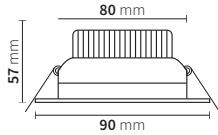

5W

6500K  
DAYLIGHT

### LUG1430-5/W

Ugradna LED lampa 5 W dnevno svetlo

- › Izvrsna toplotna provodljivost
- › Jednostavna montaža
- › Metalno kućište
- › Spoljni ispravljač u sklopu
- › Upotrebljiv samo sa priloženim ispravljačem
- › Jaka svetlost i verodostojnost boja (CRI 70 Ra)
- › Snaga: 5 W
- › Izvor svetlosti: COB (chip on board) LED (nezamenljivo)

- › Jačina svetlosti: 450 lm
- › Boja svetlosti: dnevno svetlo 6500 K
- › Radni vek: 30.000 h
- › Faktor snage: > 0.7
- › Dimenzije: 90 × 90 × 57 mm
- › Ugradna dimenzija:  $\varnothing$  80 mm
- › Radna temperatura: -20 °C do +65 °C
- › IP zaštita: IP20
- › Napajanje: 110–240 V~ / 50/60 Hz

### LUG835-4/W

Ugradna LED lampa 4 × 1 W dnevno svetlo

- › Belo aluminijumsko kućište, izvrsna toplotna provodljivost
- › Jednostavna montaža
- › Spoljni ispravljač u sklopu
- › Upotrebljiv samo sa priloženim ispravljačem
- › Jaka svetlost i verodostojnost boja (CRI 70 Ra)
- › Snaga: 4 W
- › Izvor svetlosti: 4 × 1 W Power LED (nezamenljivo)

- › Jačina svetlosti: 290 lm
- › Boja svetlosti: dnevna svetlost 6500 K
- › Radni vek: 30.000 h
- › Faktor snage: > 0.7
- › Dimenzije: 125 × 125 × 70 mm
- › Ugradna dimenzija: 118 × 118 mm
- › Radna temperatura: -20 °C do +65 °C
- › IP zaštita: IP20
- › Napajanje: 110–240 V~ / 50/60 Hz

4W

6500K  
DAYLIGHT

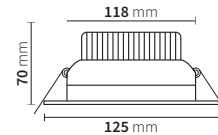

### Ugradna LED lampa



6500K  
DAYLIGHT

- › Aluminijumsko kućište, izvrsna toplotna provodljivost
- › Jednostavna montaža
- › Spoljni ispravljač u sklopu
- › Upotrebljivo samo sa priloženim ispravljačem
- › Jaka svetlost i verodostojnost boja (CRI 68 Ra)

- › Izvor svetlosti: COB (chip on board) LED (nezamenljivo)
- › Boja svetlosti: dnevna svetlost 6500 K
- › Radni vek: 30.000 h
- › Faktor snage: > 0.7
- › Radna temperatura: -20 °C do +65 °C
- › IP zaštita: IP20
- › Napajanje: 110–240 V~ / 50/60 Hz

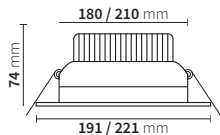

### LUG1860-20/W

- › Snaga: 20 W
- › Jačina svetlosti: 1700 lm
- › Dimenzije: 191 × 191 × 74 mm
- › Ugradna dimenzija: 180 × 180 mm

20w

### LUG1880-30/W

- › Snaga: 30 W
- › Jačina svetlosti: 2500 lm
- › Dimenzije: 221 × 221 × 74 mm
- › Ugradna dimenzija: 210 × 210 mm

30w

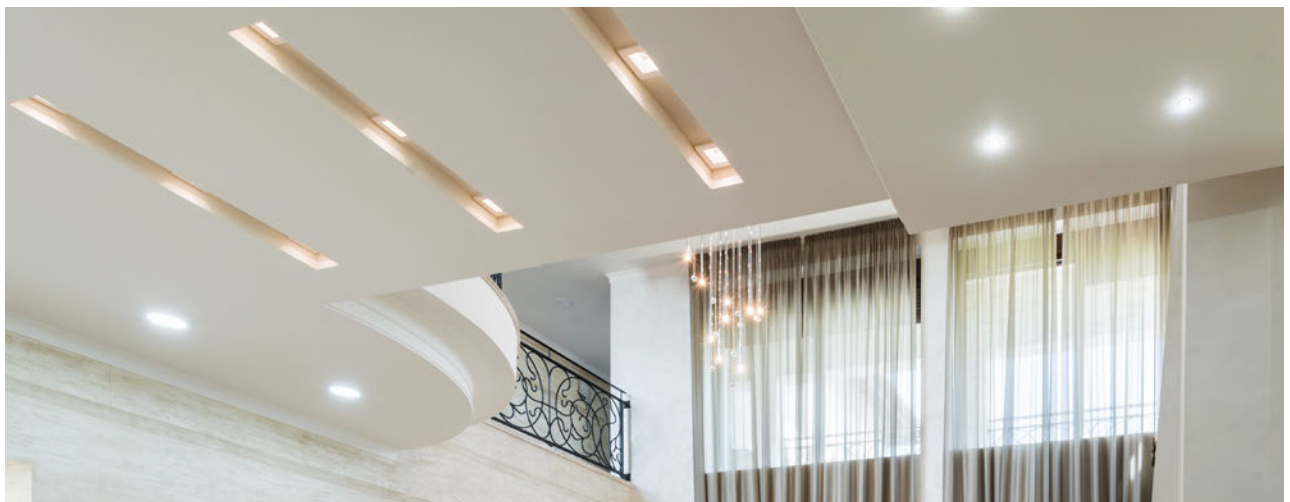



## LED ugradna panel lampa 6 W

6.2w

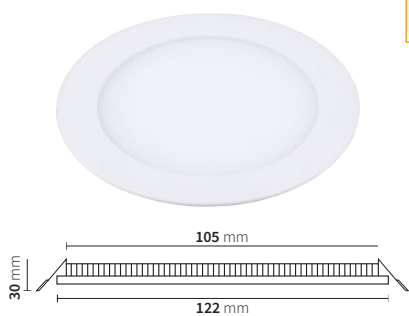

- › Napon: 230 V~
- › Snaga: 6.2 W
- › Ugao svetlosti: 120°
- › Struja: 59 mA
- › Potrošnja: 7 kWh / 1000 h
- › Dimenzije: ø 122 x 30 mm
- › Ugradna dimenzija: ø 105 mm
- › Izvor svetlosti: SMD LED (nezamenljivo)
- › Vreme zagrevanja: 0.5 sec
- › CRI faktor: ≤ 70 Ra
- › Broj ciklusa uklj./isklj.: 15.000
- › Radni vek: 30.000 h
- › Faktor snage: 0.45
- › Dimabilna: ne
- › IP zaštita: IP20 (nije zaštićena od prodora prašine i tečnosti)

### LUP-0-6/W

- › Jačina svetlosti: 490 lm
- › Boja svetlosti: dnevna svetlost 6400 K

6400K  
DAYLIGHT

### LUP-0-6/WW

- › Jačina svetlosti: 450 lm
- › Boja svetlosti: toplo bela 3000 K

3000K  
WARM  
WHITE

## LED ugradna panel lampa 12 W

11.4w

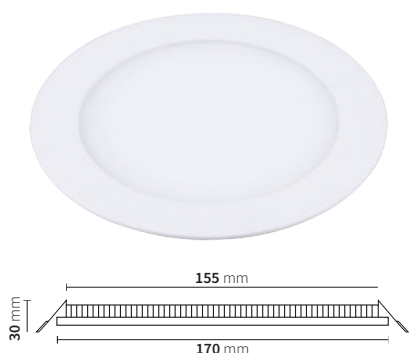

- › Napon: 230 V~
- › Snaga: 11.4 W
- › Ugao svetlosti: 120°
- › Struja: 98 mA
- › Potrošnja: 12 kWh / 1000 h
- › Dimenzije: ø 170 x 30 mm
- › Ugradna dimenzija: ø 155 mm
- › Izvor svetlosti: SMD LED (nezamenljivo)
- › Vreme zagrevanja: 0.5 sec
- › CRI faktor: ≤ 70 Ra
- › Broj ciklusa uklj./isklj.: 15.000
- › Radni vek: 30.000 h
- › Faktor snage: 0.50
- › Dimabilna: ne
- › IP zaštita: IP20 (nije zaštićena od prodora prašine i tečnosti)

### LUP-0-12/W

- › Jačina svetlosti: 900 lm
- › Boja svetlosti: dnevna svetlost 6400 K

6400K  
DAYLIGHT

### LUP-0-12/WW

- › Jačina svetlosti: 840 lm
- › Boja svetlosti: toplo bela 3000 K

3000K  
WARM  
WHITE

## LED ugradna panel lampa 18 W

18.5w

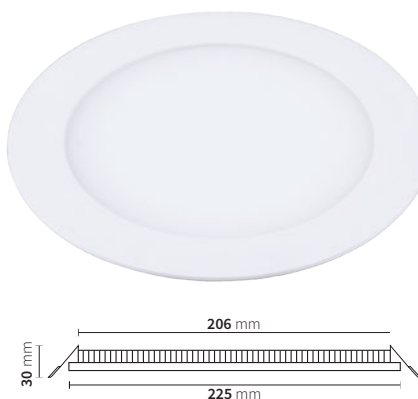

- › Napon: 230 V~
- › Snaga: 18.5 W
- › Ugao svetlosti: 120°
- › Struja: 139 mA
- › Potrošnja: 19 kWh / 1000 h
- › Dimenzije: ø 225 x 30 mm
- › Ugradna dimenzija: ø 206 mm
- › Izvor svetlosti: SMD LED (nezamenljivo)
- › Vreme zagrevanja: 0.5 sec
- › CRI faktor: ≤ 70 Ra
- › Broj ciklusa uklj./isklj.: 15.000
- › Radni vek: 30.000 h
- › Faktor snage: 0.57
- › Dimabilna: ne
- › IP zaštita: IP20 (nije zaštićena od prodora prašine i tečnosti)

### LUP-0-18/W

- › Jačina svetlosti: 1530 lm
- › Boja svetlosti: dnevna svetlost 6400 K

6400K  
DAYLIGHT

### LUP-0-18/WW

- › Jačina svetlosti: 1430 lm
- › Boja svetlosti: toplo bela 3000 K

3000K  
WARM  
WHITE

## LED ugradna panel lampa 24 W

24.6w

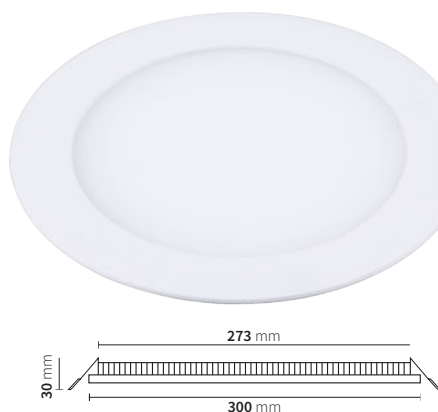

- › Napon: 230 V~
- › Snaga: 24.6 W
- › Ugao svetlosti: 120°
- › Struja: 179 mA
- › Potrošnja: 24 kWh / 1000 h
- › Dimenzije: ø 300 x 30 mm
- › Ugradna dimenzija: ø 273 mm
- › Izvor svetlosti: SMD LED (nezamenljivo)
- › Vreme zagrevanja: 0.5 sec
- › CRI faktor: ≤ 70 Ra
- › Broj ciklusa uklj./isklj.: 15.000
- › Radni vek: 30.000 h
- › Faktor snage: 0.57
- › Dimabilna: ne
- › IP zaštita: IP20 (nije zaštićena od prodora prašine i tečnosti)

### LUP-0-24/W

- › Jačina svetlosti: 2200 lm
- › Boja svetlosti: dnevna svetlost 6400 K

6400K  
DAYLIGHT

### LUP-0-24/WW

- › Jačina svetlosti: 2200 lm
- › Boja svetlosti: toplo bela 3000 K

3000K  
WARM  
WHITE



## LED ugradna panel lampa 6 W

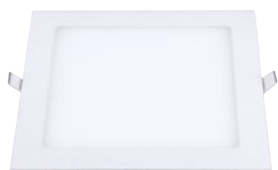

6.2W

- > Napon: 230 V~
- > Snaga: 6.2 W
- > Ugao svetlosti: 120°
- > Struja: 59 mA
- > Potrošnja: 7 kWh / 1000 h
- > Dimenzije: 120 × 120 × 30 mm
- > Ugradna dimenzija: ø 105 mm
- > Izvor svetlosti: SMD LED (nezamenljivo)
- > Vreme zagrevanja: 0.5 sec
- > Dimabilna: ne
- > CRI faktor: ≤ 70 Ra
- > Broj ciklusa uklj./isklj.: 15.000
- > Radni vek: 30.000 h
- > Faktor snage: 0.45
- > IP zaštita: IP20 (nije zaštićena od prodora prašine i tečnosti)

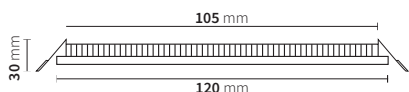

### LUP-P-6/W

- > Jačina svetlosti: 490 lm
- > Boja svetlosti: dnevna svetlost 6400 K

6400K  
DAYLIGHT

### LUP-P-6/WW

- > Jačina svetlosti: 450 lm
- > Boja svetlosti: toplo bela 3000 K

3000K  
WARM  
WHITE

## LED ugradna panel lampa 12 W



11.4W

- > Napon: 230 V~
- > Snaga: 11.4 W
- > Ugao svetlosti: 120°
- > Struja: 98 mA
- > Potrošnja: 12 kWh / 1000 h
- > Dimenzije: 170 × 170 × 30 mm
- > Ugradna dimenzija: 153 × 153 mm
- > Izvor svetlosti: SMD LED (nezamenljivo)
- > Vreme zagrevanja: 0.5 sec
- > Dimabilna: ne
- > CRI faktor: ≤ 70 Ra
- > Broj ciklusa uklj./isklj.: 15.000
- > Radni vek: 30.000 h
- > Faktor snage: 0.57
- > IP zaštita: IP20 (nije zaštićena od prodora prašine i tečnosti)

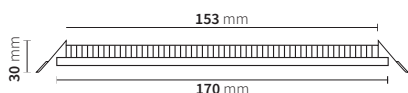

### LUP-P-12/W

- > Jačina svetlosti: 900 lm
- > Boja svetlosti: dnevna svetlost 6400 K

6400K  
DAYLIGHT

### LUP-P-12/WW

- > Jačina svetlosti: 840 lm
- > Boja svetlosti: toplo bela 3000 K

3000K  
WARM  
WHITE

## LED ugradna panel lampa 18 W

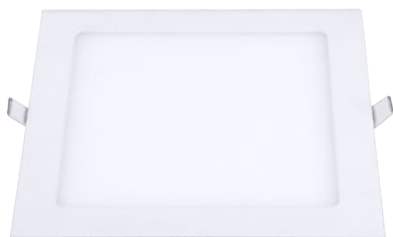

18.5W

- > Napon: 230 V~
- > Snaga: 18.5 W
- > Ugao svetlosti: 120°
- > Struja: 139 mA
- > Potrošnja: 19 kWh / 1000 h
- > Dimenzije: 225 × 225 × 30 mm
- > Ugradna dimenzija: 205 × 205 mm
- > Izvor svetlosti: SMD LED (nezamenljivo)
- > Vreme zagrevanja: 0.5 sec
- > Dimabilna: ne
- > CRI faktor: ≤ 70 Ra
- > Broj ciklusa uklj./isklj.: 15.000
- > Radni vek: 30.000 h
- > Faktor snage: 0.57
- > IP zaštita: IP20 (nije zaštićena od prodora prašine i tečnosti)

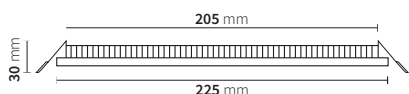

### LUP-P-18/W

- > Jačina svetlosti: 1530 lm
- > Boja svetlosti: dnevna svetlost 6400 K

6400K  
DAYLIGHT

### LUP-P-18/WW

- > Jačina svetlosti: 1430 lm
- > Boja svetlosti: toplo bela 3000 K

3000K  
WARM  
WHITE

## LED ugradna panel lampa 24 W

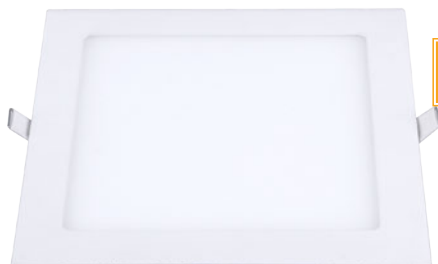

24.6W

- > Napon: 230 V~
- > Snaga: 24.6 W
- > Ugao svetlosti: 120°
- > Struja: 179 mA
- > Potrošnja: 25 kWh / 1000 h
- > Dimenzije: 300 × 300 × 30 mm
- > Ugradna dimenzija: 273 × 273 mm
- > Izvor svetlosti: SMD LED (nezamenljivo)
- > Vreme zagrevanja: 0.5 sec
- > Dimabilna: ne
- > CRI faktor: ≤ 70 Ra
- > Broj ciklusa uklj./isklj.: 15.000
- > Radni vek: 30.000 h
- > Faktor snage: 0.57
- > IP zaštita: IP20 (nije zaštićena od prodora prašine i tečnosti)



### LUP-P-24/W

- > Jačina svetlosti: 2200 lm
- > Boja svetlosti: dnevna svetlost 6400 K

6400K  
DAYLIGHT

### LUP-P-24/WW

- > Jačina svetlosti: 2200 lm
- > Boja svetlosti: toplo bela 3000 K

3000K  
WARM  
WHITE



## NADGRADNE LED LAMPE



### LED nadgradna panel lampa 6 W

6.2w



- › Napon: 230 V~
- › Snaga: 6.2 W
- › Ugao svetlosti: 120°
- › Struja: 59 mA
- › Potrošnja: 7 kWh / 1000 h
- › Dimenzije: ø 122 × 40 mm
- › Izvor svetlosti: SMD LED (nezamenljivo)
- › Vreme zagrevanja: 0.5 sec
- › Dimabilna: ne
- › CRI faktor: ≤ 70 Ra
- › Broj ciklusa uklj./isklj.: 15.000
- › Radni vek: 30.000 h
- › Faktor snage: 0.45
- › IP zaštita: IP20 (nije zaštićena od prodora prašine i tečnosti)

#### LNP-0-6/W

- › Jačina svetlosti: 490 lm
- › Boja svetlosti: dnevna svetlost 6400 K

6400K  
DAYLIGHT

#### LNP-0-6/WW

- › Jačina svetlosti: 450 lm
- › Boja svetlosti: toplo bela 3000 K

3000K  
WARM  
WHITE



### LED nadgradna panel lampa 12 W

11.4w



- › Napon: 230 V~
- › Snaga: 11.4 W
- › Ugao svetlosti: 120°
- › Struja: 98 mA
- › Potrošnja: 12 kWh / 1000 h
- › Dimenzije: ø 170 × 40 mm
- › Izvor svetlosti: SMD LED (nezamenljivo)
- › Vreme zagrevanja: 0.5 sec
- › Dimabilna: ne
- › CRI faktor: ≤ 70 Ra
- › Broj ciklusa uklj./isklj.: 15.000
- › Radni vek: 30.000 h
- › Faktor snage: 0.50
- › IP zaštita: IP20 (nije zaštićena od prodora prašine i tečnosti)

#### LNP-0-12/W

- › Jačina svetlosti: 900 lm
- › Boja svetlosti: dnevna svetlost 6400 K

6400K  
DAYLIGHT

#### LNP-0-12/WW

- › Jačina svetlosti: 840 lm
- › Boja svetlosti: toplo bela 3000 K

3000K  
WARM  
WHITE



### LED nadgradna panel lampa 18 W

18.5w



- › Napon: 230 V~
- › Snaga: 18.5 W
- › Ugao svetlosti: 120°
- › Struja: 139 mA
- › Potrošnja: 19 kWh / 1000 h
- › Dimenzije: ø 225 × 40 mm
- › Izvor svetlosti: SMD LED (nezamenljivo)
- › Vreme zagrevanja: 0.5 sec
- › Dimabilna: ne
- › CRI faktor: ≤ 70 Ra
- › Broj ciklusa uklj./isklj.: 15.000
- › Radni vek: 30.000 h
- › Faktor snage: 0.57
- › IP zaštita: IP20 (nije zaštićena od prodora prašine i tečnosti)

#### LNP-0-18/W

- › Jačina svetlosti: 1530 lm
- › Boja svetlosti: dnevna svetlost 6400 K

6400K  
DAYLIGHT

#### LNP-0-18/WW

- › Jačina svetlosti: 1430 lm
- › Boja svetlosti: toplo bela 3000 K

3000K  
WARM  
WHITE



### LED nadgradna panel lampa 24 W

24.6w



- › Napon: 230 V~
- › Snaga: 24.6 W
- › Ugao svetlosti: 120°
- › Struja: 179 mA
- › Potrošnja: 25 kWh / 1000 h
- › Dimenzije: ø 300 × 40 mm
- › Izvor svetlosti: SMD LED (nezamenljivo)
- › Vreme zagrevanja: 0.5 sec
- › Dimabilna: ne
- › CRI faktor: ≤ 70 Ra
- › Broj ciklusa uklj./isklj.: 15.000
- › Radni vek: 30.000 h
- › Faktor snage: 0.57
- › IP zaštita: IP20 (nije zaštićena od prodora prašine i tečnosti)

#### LNP-0-24/W

- › Jačina svetlosti: 2200 lm
- › Boja svetlosti: dnevna svetlost 6400 K

6400K  
DAYLIGHT

#### LNP-0-24/WW

- › Jačina svetlosti: 2200 lm
- › Boja svetlosti: toplo bela 3000 K

3000K  
WARM  
WHITE



**6.2W**

- › Napon: 230 V~
- › Snaga: 6.2 W
- › Jačina svetlosti: 490 lm
- › Ugao svetlosti: 120°
- › Struja: 59 mA
- › Potrošnja: 7 kWh / 1000 h
- › Dimenzije: 120 × 120 × 40 mm
- › Izvor svetlosti: SMD LED (nezamenljivo)
- › Vreme zagrevanja: 0.5 sec
- › Dimabilna: ne
- › CRI faktor: ≤ 70 Ra
- › Broj ciklusa uklj./isklj.: 15.000
- › Radni vek: 30.000 h
- › Faktor snage: 0.45
- › IP zaštita: IP20 (nije zaštićena od prodora prašine i tečnosti)

**LNP-P-6/W**

- › Jačina svetlosti: 490 lm
- › Boja svetlosti: dnevna svetlost 6400 K

**6400K**  
DAYLIGHT**LNP-P-6/WW**

- › Jačina svetlosti: 450 lm
- › Boja svetlosti: toplo bela 3000 K

**3000K**  
WARM  
WHITE**11.4W**

- › Napon: 230 V~
- › Snaga: 11.4 W
- › Jačina svetlosti: 840 lm
- › Ugao svetlosti: 120°
- › Struja: 98 mA
- › Potrošnja: 12 kWh / 1000 h
- › Dimenzije: 170 × 170 × 40 mm
- › Izvor svetlosti: SMD LED (nezamenljivo)
- › Vreme zagrevanja: 0.5 sec
- › Dimabilna: ne
- › CRI faktor: ≤ 70 Ra
- › Broj ciklusa uklj./isklj.: 15.000
- › Radni vek: 30.000 h
- › Faktor snage: 0.50
- › IP zaštita: IP20 (nije zaštićena od prodora prašine i tečnosti)

**LNP-P-12/W**

- › Jačina svetlosti: 900 lm
- › Boja svetlosti: dnevna svetlost 6400 K

**6400K**  
DAYLIGHT**LNP-P-12/WW**

- › Jačina svetlosti: 840 lm
- › Boja svetlosti: toplo bela 3000 K

**3000K**  
WARM  
WHITE**18.5W**

- › Napon: 230 V~
- › Snaga: 18.5 W
- › Jačina svetlosti: 1430 lm
- › Ugao svetlosti: 120°
- › Struja: 139 mA
- › Potrošnja: 19 kWh / 1000 h
- › Dimenzije: 225 × 225 × 40 mm
- › Izvor svetlosti: SMD LED (nezamenljivo)
- › Vreme zagrevanja: 0.5 sec
- › Dimabilna: ne
- › CRI faktor: ≤ 70 Ra
- › Broj ciklusa uklj./isklj.: 15.000
- › Radni vek: 30.000 h
- › Faktor snage: 0.57
- › IP zaštita: IP20 (nije zaštićena od prodora prašine i tečnosti)

**LNP-P-18/W**

- › Jačina svetlosti: 1530 lm
- › Boja svetlosti: dnevna svetlost 6400 K

**6400K**  
DAYLIGHT**LNP-P-18/WW**

- › Jačina svetlosti: 1430 lm
- › Boja svetlosti: toplo bela 3000 K

**3000K**  
WARM  
WHITE**24.6W**

- › Napon: 230 V~
- › Snaga: 24.6 W
- › Ugao svetlosti: 120°
- › Struja: 179 mA
- › Potrošnja: 25 kWh / 1000 h
- › Dimenzije: 300 × 300 × 40 mm
- › Izvor svetlosti: SMD LED (nezamenljivo)
- › Vreme zagrevanja: 0.5 sec
- › Dimabilna: ne
- › CRI faktor: ≤ 70 Ra
- › Broj ciklusa uklj./isklj.: 15.000
- › Radni vek: 30.000 h
- › Faktor snage: 0.57
- › IP zaštita: IP20 (nije zaštićena od prodora prašine i tečnosti)

**LNP-P-24/W**

- › Jačina svetlosti: 2200 lm
- › Boja svetlosti: dnevna svetlost 6400 K

**6400K**  
DAYLIGHT**LNP-P-24/WW**

- › Jačina svetlosti: 2200 lm
- › Boja svetlosti: toplo bela 3000 K

**3000K**  
WARM  
WHITE



## LED plafonjera 10.2 W



10.2w

- › Napajanje: 230 V~ / 50 Hz
- › Snaga: 10.2 W
- › Izvor svetlosti: LED diode SMD 5730 (LED modul sa magnetom)
- › Broj LED dioda: 24 kom.
- › Jačina svetlosti: 987 lm
- › Ugao svetlosti: 120°
- › Struja: 85 mA
- › Potrošnja: 11 kWh / 1000 h
- › CRI faktor: ≤ 80 Ra
- › Vreme zagrevanja: 0.5 sec
- › Broj ciklusa uklj./isklj.: 15.000
- › Radni vek: 30.000 h
- › Faktor snage: 0.50
- › Dimabilna: ne
- › Dimenzije modula: ø 125 × 28 mm
- › Dimenzije plafonjere: ø 207 × 80 mm
- › IP zaštita: IP20

**LPF010-W-12**  
Dnevna svetlost 6000 K

6000K  
DAYLIGHT

**LPF010-CW-12**  
Hladno bela 4000 K

4000K  
COOL  
WHITE



## LED plafonjera 15 W



15w

- › Napajanje: 230 V~ / 50 Hz
- › Snaga: 15 W
- › Izvor svetlosti: LED diode SMD 5730 (LED modul sa magnetom)
- › Broj LED dioda: 36 kom.
- › Jačina svetlosti: 1491 lm
- › Ugao svetlosti: 120°
- › Struja: 119 mA
- › Potrošnja: 15 kWh / 1000 h
- › CRI faktor: ≤ 80 Ra
- › Vreme zagrevanja: 0.5 sec
- › Broj ciklusa uklj./isklj.: 15.000
- › Radni vek: 30.000 h
- › Faktor snage: 0.50
- › Dimabilna: ne
- › Dimenzije modula: ø 180 × 28 mm
- › Dimenzije plafonjere: ø 255 × 85 mm
- › IP zaštita: IP20

**LPF010-W-18**  
Dnevna svetlost 6000 K

6000K  
DAYLIGHT

**LPF010-CW-18**  
Hladno bela 4000 K

4000K  
COOL  
WHITE



## LED plafonjera 20 W



20w

- › Napajanje: 230 V~ / 50 Hz
- › Snaga: 20 W
- › Izvor svetlosti: LED diode SMD 5730 (LED modul sa magnetom)
- › Broj LED dioda: 42 kom.
- › Jačina svetlosti: 2033 lm
- › Ugao svetlosti: 120°
- › Struja: 156 mA
- › Potrošnja: 20 kWh / 1000 h
- › CRI faktor: ≤ 80 Ra
- › Vreme zagrevanja: 0.5 sec
- › Broj ciklusa uklj./isklj.: 15.000
- › Radni vek: 30.000 h
- › Faktor snage: 0.50
- › Dimabilna: ne
- › Dimenzije modula: ø 180 × 28 mm
- › Dimenzije plafonjere: ø 285 × 85 mm
- › IP zaštita: IP20

**LPF010-W-24**  
Dnevna svetlost 6000 K

6000K  
DAYLIGHT

**LPF010-CW-24**  
Hladno bela 4000 K

4000K  
COOL  
WHITE

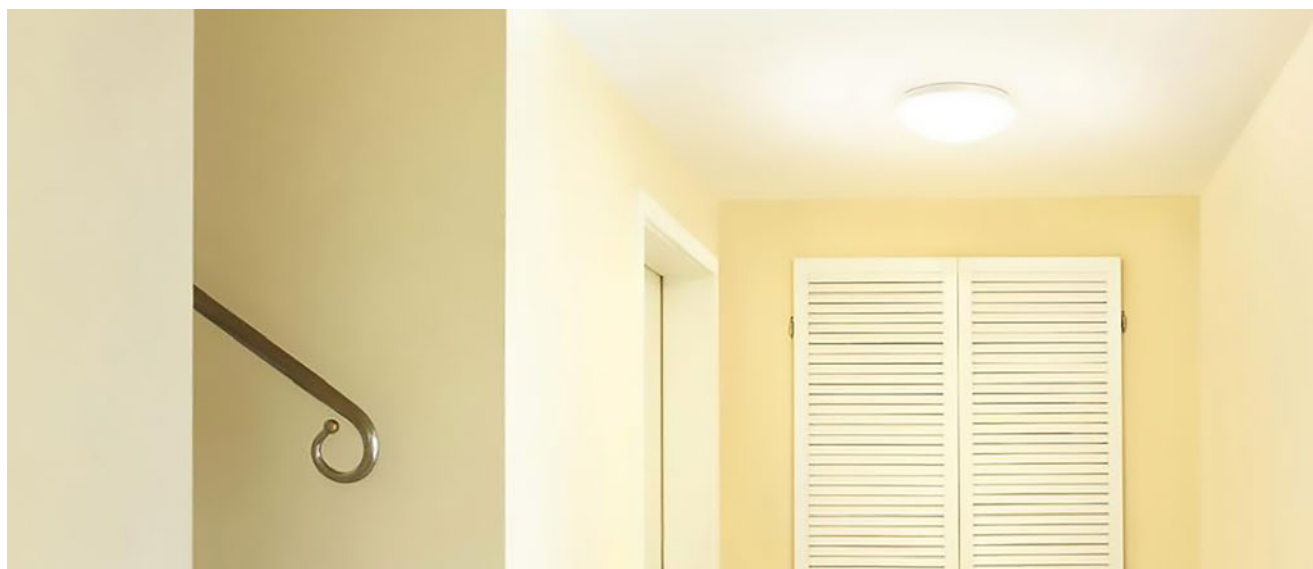



### LED plafonjera 15.1 W

15.1W

- › Napajanje: 230 V~ / 50 Hz
- › Snaga: 15.1 W
- › Izvor svetlosti: SMD LED
- › Jačina svetlosti: 1142 lm
- › Ugao svetlosti: 120°
- › Struja: 113 mA
- › Potrošnja: 16 kWh / 1000 h

- › CRI faktor: ≤ 80 Ra
- › Vreme zagrevanja: 0.5 sec
- › Broj ciklusa uklj./isklj.: 10.000
- › Radni vek: 20.000 h
- › Dimabilna: ne
- › Dimenzije plafonjere: ø 210 × 37 mm
- › IP zaštita: IP20

**LPF020-W-15**  
Dnevna svetlost 6000 K

6000K  
DAYLIGHT

**LPF020-CW-15**  
Hladno bela 4000 K

4000K  
COOL  
WHITE



### LED plafonjera 24 W

- › Napajanje: 230 V~ / 50 Hz
- › Snaga: 24 W
- › Izvor svetlosti: SMD LED
- › Jačina svetlosti: 1806 lm
- › Ugao svetlosti: 120°
- › Struja: 170 mA
- › Potrošnja: 24 kWh / 1000 h

- › CRI faktor: ≤ 80 Ra
- › Vreme zagrevanja: 0.5 sec
- › Broj ciklusa uklj./isklj.: 10.000
- › Radni vek: 20.000 h
- › Dimabilna: ne
- › Dimenzije plafonjere: ø 310 × 47 mm
- › IP zaštita: IP20

24W



6000K  
DAYLIGHT

**LPF020-W-24**  
Dnevna svetlost 6000 K

4000K  
COOL  
WHITE

**LPF020-CW-24**  
Hladno bela 4000 K



### Viseća LED lampa

5000K  
COOL  
WHITE

- › Metalno kućište
- › Ugrađen strujni trafo
- › Boja: bela/metal
- › Izvor svetlosti: COB LED (nezamenljivo)
- › Boja svetlosti: hladno bela 5000 K
- › Napon: 220 V~

- › Radni vek: 30.000 h
- › Broj ciklusa uklj./isklj.: 15.000
- › CRI vrednost: ≥ 70 Ra
- › Dimabilna: ne
- › Zaštita: IP20

**LVL11230-15/DL**

- › Snaga: 15 W
- › Jačina svetlosti: 1150 lm
- › Dimenzije: ø 150 × 900 mm
- › Potrošnja: 15 kWh / 1000 h

15w

**LVL11240-20/DL**

- › Snaga: 20 W
- › Jačina svetlosti: 1700 lm
- › Dimenzije: ø 200 × 1000 mm
- › Potrošnja: 20 kWh / 1000 h

20w



## LED LAMPE NA ŠINU

### LLS10630-23/DL LED lampa na šinu 23 W

- › Veoma laka montaža i demontaža
- › Aluminijsko kućište, izvrsna toplotna provodljivost
- › Spoljnji ispravljač u sklopu
- › Ovaj sistem nije kompatibilan sa sistemima drugih proizvođača
- › CRI vrednost: 80 Ra
- › Snaga: 23 W
- › Izvor svetlosti: 23 W COB (chip on board) LED (nezamenljivo)

- › Jačina svetlosti: 2000 lm
- › Boja svetlosti: hladno bela 5000 K
- › Radni vek: 30.000 h
- › Faktor snage: > 0.7
- › Dimenzije: 155 × 210 × 95 mm
- › Radna temperatura: -20 °C do +60 °C
- › IP zaštita: IP44
- › Napajanje: 110–240 V~ / 50/60 Hz
- › NAPOMENA: šina nije u sklopu!

23W

5000K  
COOL  
WHITE



### LLS3430-23/DL LED lampa na šinu 23 W

23W

5000K  
COOL  
WHITE

- › Veoma laka montaža i demontaža
- › Aluminijsko kućište, izvrsna toplotna provodljivost
- › Spoljnji ispravljač u sklopu
- › Ovaj sistem nije kompatibilan sa sistemima drugih proizvođača
- › CRI vrednost: 80 Ra
- › Izvor svetlosti: 23 W COB (chip on board) LED (nezamenljivo)
- › Snaga: 23 W

- › Jačina svetlosti: 2000 lm
- › Boja svetlosti: hladno bela 5000 K
- › Radni vek: 30.000 h
- › Faktor snage: > 0.7
- › Dimenzije: 156 × 60 × 223 mm
- › Radna temperatura: -20 °C do +60 °C
- › IP zaštita: IP44
- › Napajanje: 110–240 V~ / 50/60 Hz
- › NAPOMENA: šina nije u sklopu!

### LLS4620-23/DL LED lampa na šinu 23 W

- › Veoma laka montaža i demontaža
- › Aluminijsko kućište, izvrsna toplotna provodljivost
- › Spoljnji ispravljač u sklopu
- › Ovaj sistem nije kompatibilan sa sistemima drugih proizvođača
- › CRI vrednost: 80 Ra
- › Snaga: 23 W
- › Izvor svetlosti: 23 W COB (chip on board) LED (nezamenljivo)

- › Jačina svetlosti: 2000 lm
- › Boja svetlosti: hladno bela 5000 K
- › Radni vek: 30.000 h
- › Faktor snage: > 0.7
- › Dimenzije: 155 × 120 × 175 mm
- › Radna temperatura: -20 °C do +60 °C
- › IP zaštita: IP44
- › Napajanje: 110–240 V~ / 50/60 Hz
- › NAPOMENA: šina nije u sklopu!

23W

5000K  
COOL  
WHITE



### Šina za LED lampe

- › Boja: bela
- › Širina: 35 mm

- › Širina žljeba: 16 mm
- › Visina: 18 mm

### LLS-1M/WH Šina za LED lampu 1m

### LLS-2M/WH Šina za LED lampu 2m



### LLS-ISP/WH "I" spojnica za LED šinu

- › "I" spojnica za LED šinu
- › Boja: bela



### LLS-LSP/WH "L" spojnica za LED šinu

- › "L" spojnica za LED šinu
- › Boja: bela



### LLS-XSP/WH "X" spojnica za LED šinu

- › "X" spojnica za LED šinu
- › Boja: bela



### LLS-ZK-PK/WH Završna kapica za LED šinu

- › Završna kapica za LED šinu
- › Boja: bela





**LPN-30120A-38/CW**  
LED panel 38.4 W hladno beli



38.4w

5000K  
COOL  
WHITE

- › Tanak dizajn
- › Kućište od aluminijuma
- › Višestruka mogućnost montaže: ugradna, nadgradna i viseća montaža (za nadgradnu i viseću montažu potreban dodatni pribor)
- › Mala potrošnja
- › Napon: 230 V~
- › Snaga: 38.4 W
- › Boja svetlosti: hladno bela 5000 K
- › Jačina svetlosti: 3469 lm
- › Ugao svetlosti: 120°
- › Potrošnja: 39 kWh / 1000 h
- › Dimenzije: 295 × 1195 × 11 mm
- › Izvor svetlosti: SMD LED (nezamenljivo)
- › Vreme zagrevanja: 0.5 sec
- › Dimabilan: Ne
- › CRI faktor: ≤ 80 Ra
- › Broj ciklusa uklj./isklj.: 15.000
- › Radni vek: 30.000 h
- › IP zaštita: IP20 (nije zaštićena od prodora prašine i tečnosti)



**LPN-6060A-36/CW**  
LED panel 37 W hladno beli



37w

5000K  
COOL  
WHITE

- › Tanak dizajn
- › Kućište od aluminijuma
- › Višestruka mogućnost montaže: ugradna, nadgradna i viseća montaža (za nadgradnu i viseću montažu potreban dodatni pribor)
- › Mala potrošnja
- › Napon: 230 V~
- › Snaga: 37 W
- › Boja svetlosti: hladno bela 5000 K
- › Jačina svetlosti: 3350 lm
- › Ugao svetlosti: 120°
- › Potrošnja: 37 kWh / 1000 h
- › Dimenzije: 595 × 595 × 11 mm
- › Izvor svetlosti: SMD LED (nezamenljivo)
- › Vreme zagrevanja: 0.5 sec
- › Dimabilan: Ne
- › CRI faktor: ≤ 80 Ra
- › Broj ciklusa uklj./isklj.: 15.000
- › Radni vek: 30.000 h
- › IP zaštita: IP20 (nije zaštićena od prodora prašine i tečnosti)



**LPN-R301205/A**  
Aluminijumski nosač za LED panel



- › Aluminijumski nosač za LED panel
- › Za LED panele dimenzija 300 × 1200 × 50 mm

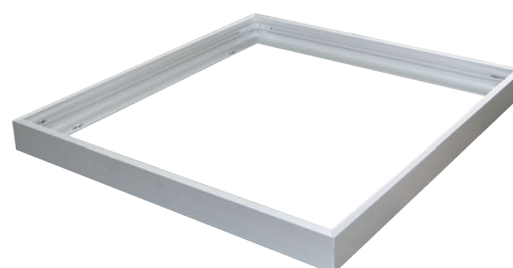

**LPN-R60605/A**  
Aluminijumski nosač za LED panel



- › Aluminijumski nosač za LED panel
- › Za LED panele dimenzija 600 × 600 × 50 mm

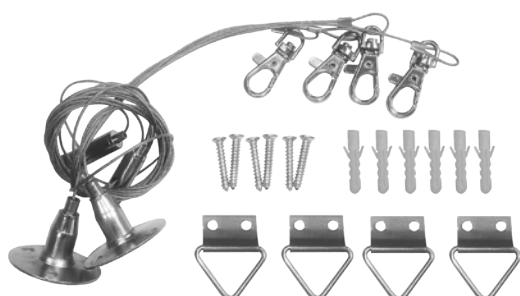

**LPN-VS1**  
Set visilica za LED panele

- › Za montažu visećih LED panela
- › Metalne sajle
- › Set sadrži: dve sajle sa po dve kopče, četiri ušice, šest šarafa + šest tipli





## LED STRELE

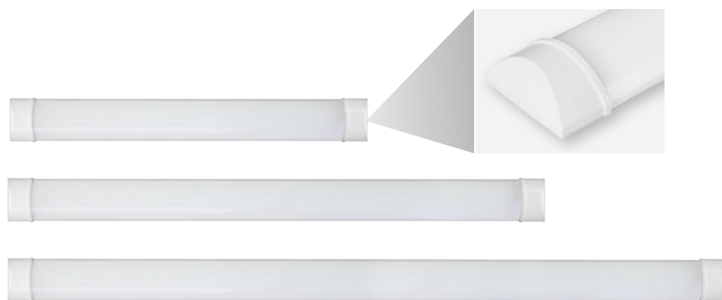

### LED nadgradna lampa

PROSTO

- › Boja svetlosti: hladno bela 5000 K
- › Napon: 230 V~
- › Ugao svetlosti: 220°
- › Izvor svetlosti: SMD LED (nezamenljivo)
- › Vreme zagrevanja: 0.5 sec
- › Dimabilna: ne
- › CRI faktor:  $\leq 80$  Ra
- › IP zaštita: IP20 (nije zaštićena od prodora prašine i tečnosti)

5000K  
COOL  
WHITE

#### LCN-P-18W/CW

- › Snaga: 17.6 W
- › Jačina svetlosti: 2271 lm
- › Struja: 84 mA
- › Dimenzije: 600 × 75 × 23.5 mm
- › Potrošnja: 18 kWh / 1000 h
- › Faktor snage: 0.93

17.6W

#### LCN-P-27W/CW

- › Snaga: 28.4 W
- › Jačina svetlosti: 3646 lm
- › Struja: 140 mA
- › Dimenzije: 900 × 75 × 23.5 mm
- › Potrošnja: 29 kWh / 1000 h
- › Faktor snage: 0.90

28.4W

#### LCN-P-36W/CW

- › Snaga: 35.1 W
- › Jačina svetlosti: 4383 lm
- › Struja: 168 mA
- › Dimenzije: 1200 × 75 × 23.5 mm
- › Potrošnja: 36 kWh / 1000 h
- › Faktor snage: 0.93

35.1W



### LED strela

- › Napon: 230 V~
- › Boja svetlosti: hladno bela 4500 K
- › Ugao svetlosti: 136°
- › Izvor svetlosti: SMD LED (nezamenljivo)
- › Vreme zagrevanja: 0.5 sec
- › Dimabilna: ne
- › CRI faktor:  $\leq 80$  Ra
- › Broj ciklusa uklj./isklj.: 15.000

- › Radni vek: 30.000 h
- › IP zaštita: IP20 (nije zaštićena od prodora prašine i tečnosti)
- › U sklopu pribor za montažu
- › NAPOMENA: maksimalna dužina spojenih lampi (niza) ne sme da bude veća od 10 metara

4500K  
COOL  
WHITE



#### LCN-T50-8W/CW

- › Snaga: 8.9 W
- › Jačina svetlosti: 649 lm
- › Dimenzije: 572 × 22 × 34 mm
- › Struja: 74 mA
- › Potrošnja: 9 kWh / 1000 h
- › Faktor snage: 0.55

8.9W

#### LCN-T50-16W/CW

- › Snaga: 16.2 W
- › Jačina svetlosti: 1250 lm
- › Dimenzije: 1172 × 22 × 34 mm
- › Struja: 127 mA
- › Potrošnja: 17 kWh / 1000 h
- › Faktor snage: 0.58

16.2W

#### LCN-T50-PRK

- › Produžni kabel za LED strelu LCN-T50
- › Dužina: 50 cm



### LED strela sa prekidačem

PROSTO

- › Montiranje na strujni utikač (nije u sklopu) ili na rednu stezaljku
- › Ovu lampu možete direktno ili sa kabelom da povežete sa više lampi i stvorite niz (ovo je moguće samo sa istim modelom lampe).
- › Sa prekidačem
- › Napon: 230 V~
- › Boja svetlosti: hladno bela 4500 K
- › Ugao svetlosti: 136°
- › Izvor svetlosti: SMD LED (nezamenljivo)
- › Vreme zagrevanja: 0.5 sec

- › Dimabilna: ne
- › CRI faktor:  $\leq 80$  Ra
- › Broj ciklusa uklj./isklj.: 15.000
- › Radni vek: 30.000 h
- › IP zaštita: IP20 (nije zaštićena od prodora prašine i tečnosti)
- › U sklopu pribor za montažu
- › NAPOMENA: maksimalna dužina spojenih lampi (niza) ne sme da bude veća od 10 metara

4500K  
COOL  
WHITE

#### LCN-T5P-8W/CW

- › Snaga: 9.1 W
- › Jačina svetlosti: 780 lm
- › Struja: 71 mA
- › Dimenzije: 615 × 30 × 21 mm
- › Potrošnja: 10 kWh / 1000 h
- › Faktor snage: 0.55

9.1W

#### LCN-T5P-12W/CW

- › Snaga: 13.4 W
- › Jačina svetlosti: 1145 lm
- › Struja: 101 mA
- › Dimenzije: 915 × 30 × 21 mm
- › Potrošnja: 14 kWh / 1000 h
- › Faktor snage: 0.57

13.4W

#### LCN-T5P-16W/CW

- › Snaga: 17 W
- › Jačina svetlosti: 1450 lm
- › Struja: 118 mA
- › Dimenzije: 1215 × 30 × 21 mm
- › Potrošnja: 17 kWh / 1000 h
- › Faktor snage: 0.57

17W





### M-616L

#### Punjiva LED nadgradna lampa 16 LED

- › Napon: 220–240 V~ / 50–60 Hz
- › Izvor svetla: 16 × LED
- › Ugao osvetljenja: 120°
- › Unutrašnja baterija: hermetički zatvorena punjiva 4 V / 900 mAh
- › Vreme rada: 3.5 h (2 linije) / 7 h (1 linija)
- › Vreme punjenja: 20–24 h
- › Zaštita od preteranog punjenja/praznjenja baterije
- › Baterija fabrički formirana, lampu možete odmah koristiti!
- › Materijal: ABS plastika
- › Lampa pogodna za zidnu i plafonsku montažu
- › Dimenzije: 55 × 45.5 × 201 mm



### M-624L

#### Punjiva LED nadgradna lampa 24 LED

- › Napon: 220–240 V~ / 50–60 Hz
- › Izvor svetla: 24 × LED
- › Ugao osvetljenja: 120°
- › Unutrašnje baterije: hermetički zatvorene punjive 2 × 4V / 900 mAh
- › Vreme rada: 2.5 h
- › Vreme punjenja: 20–24 h
- › Zaštita od preteranog punjenja/praznjenja baterije
- › Baterija fabrički formirana, lampu možete odmah koristiti!
- › Materijal: ABS plastika
- › Lampa pogodna za zidnu i plafonsku montažu
- › Dimenzije: 76 × 49 × 327 mm



### M-630L

#### Punjiva LED nadgradna lampa 30 LED

- › Sa teleskopskom ručicom
- › Napon: 220–240 V~ / 50–60 Hz
- › Izvor svetla: 30 × LED
- › Ugao osvetljenja: 120°
- › Unutrašnja baterija: hermetički zatvorena punjiva 4 V / 900 mAh
- › Vreme rada: 8 h (slabija svetlost) / 4 h (jača svetlost)
- › Vreme punjenja: 20–24 h
- › Zaštita od preteranog punjenja/praznjenja baterije
- › Baterija fabrički formirana, lampu možete odmah koristiti!
- › Materijal: HIPS plastika
- › Lampa pogodna za zidnu i plafonsku montažu
- › Dimenzije: 70 × 45 × 266 mm



### M-635L

#### Punjiva LED nadgradna lampa 35 LED

- › Napon: 220–240 V~ / 50–60 Hz
- › Izvor svetla: 35 × LED
- › Ugao osvetljenja: 120°
- › Unutrašnja baterija: hermetički zatvorena punjiva 6 V / 2.8 Ah
- › Vreme rada: 15 h
- › Vreme punjenja: 20–24 h
- › Zaštita od preteranog punjenja/praznjenja baterije
- › Baterija fabrički formirana, lampu možete odmah koristiti!
- › Materijal: HIPS plastika
- › Lampa pogodna za zidnu i plafonsku montažu
- › Dimenzije: 80 × 83 × 290 mm



### M-660S-L

#### Punjiva LED nadgradna lampa 60 LED

- › Napon: 220–240 V~ / 50–60 Hz
- › Izvor svetla: 60 × LED
- › Ugao osvetljenja: 120°
- › Unutrašnja baterija: hermetički zatvorena punjiva 4 × 4 V / 900 mAh
- › Vreme rada: 6 h (slabija svetlost) / 2 h (jača svetlost),
- › Vreme punjenja: 20–24 h
- › Zaštita od preteranog punjenja/praznjenja baterije
- › Baterija fabrički formirana, lampu možete odmah koristiti!
- › Materijal: HIPS plastika
- › Lampa pogodna za zidnu i plafonsku montažu
- › Dimenzije: 60 × 45 × 450 mm



## UGRADNE ROZETNE

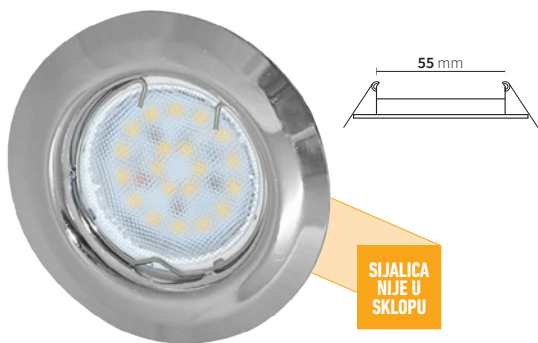

SIJALICA  
NIJE U  
SKLOPU

### M02039/CH

Ugradna rozetna + GU5.3/MR16 grlo

MR16

- › Boja: hrom
- › Izvor svetla: nije u sklopu
- › Radni napon: 12–230 V
- › Stepen električne zaštite: III klasa
- › Tip grla: GU5.3/MR16
- › Oblik: okrugla
- › Pravilna montaža: u plafon
- › Dimenzija za otvor: ø 55 mm
- › IP zaštita: IP20



SIJALICA  
NIJE U  
SKLOPU

### M02039/G

Ugradna rozetna + GU5.3/MR16 grlo

MR16

- › Boja: zlatna
- › Izvor svetla: nije u sklopu
- › Radni napon: 12–230 V
- › Stepen električne zaštite: III klasa
- › Tip grla: GU5.3/MR16
- › Oblik: okrugla
- › Pravilna montaža: u plafon
- › Dimenzija za otvor: ø 55 mm
- › IP zaštita: IP20

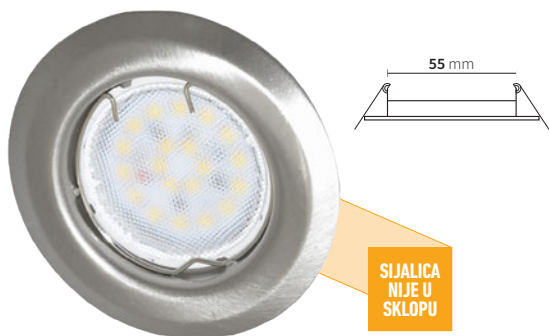

SIJALICA  
NIJE U  
SKLOPU

### M02039/S-N

Ugradna rozetna + GU5.3/MR16 grlo

MR16

- › Boja: saten niki
- › Izvor svetla: nije u sklopu
- › Radni napon: 12–230 V
- › Stepen električne zaštite: III klasa
- › Tip grla: GU5.3/MR16
- › Oblik: okrugla
- › Pravilna montaža: u plafon
- › Dimenzija za otvor: ø 55 mm
- › IP zaštita: IP20



SIJALICA  
NIJE U  
SKLOPU

### M02039/WH

Ugradna rozetna + GU5.3/MR16 grlo

MR16

- › Boja: bela
- › Izvor svetla: nije u sklopu
- › Radni napon: 12–230 V
- › Stepen električne zaštite: III klasa
- › Tip grla: GU5.3/MR16
- › Oblik: okrugla
- › Pravilna montaža: u plafon
- › Dimenzija za otvor: ø 55 mm
- › IP zaštita: IP20

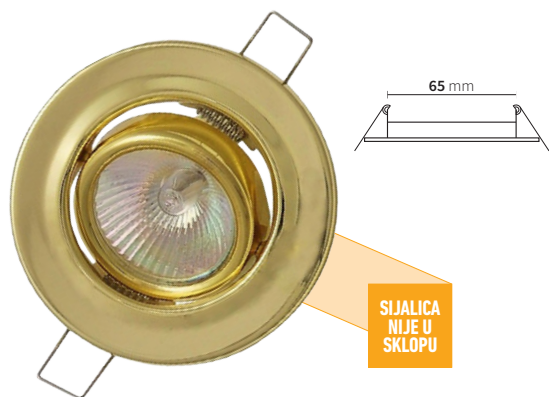

SIJALICA  
NIJE U  
SKLOPU

### M202125/G

Ugradna rozetna + GU5.3/MR16 grlo

MR16

- › Boja: zlatna
- › Izvor svetla: nije u sklopu
- › Radni napon: 12–230 V
- › Stepen električne zaštite: III klasa
- › Tip grla: GU5.3/MR16
- › Oblik: okrugla
- › Pravilna montaža: u plafon
- › Dimenzija za otvor: ø 65 mm
- › IP zaštita: IP20



SIJALICA  
NIJE U  
SKLOPU

### M202125/WH

Ugradna rozetna + GU5.3/MR16 grlo

MR16

- › Boja: bela
- › Izvor svetla: nije u sklopu
- › Radni napon: 12–230 V
- › Stepen električne zaštite: III klasa
- › Tip grla: GU5.3/MR16
- › Oblik: okrugla
- › Pravilna montaža: u plafon
- › Dimenzija za otvor: ø 65 mm
- › IP zaštita: IP20





# RASVETA LED TRAKE, MODULI I PRIBOR

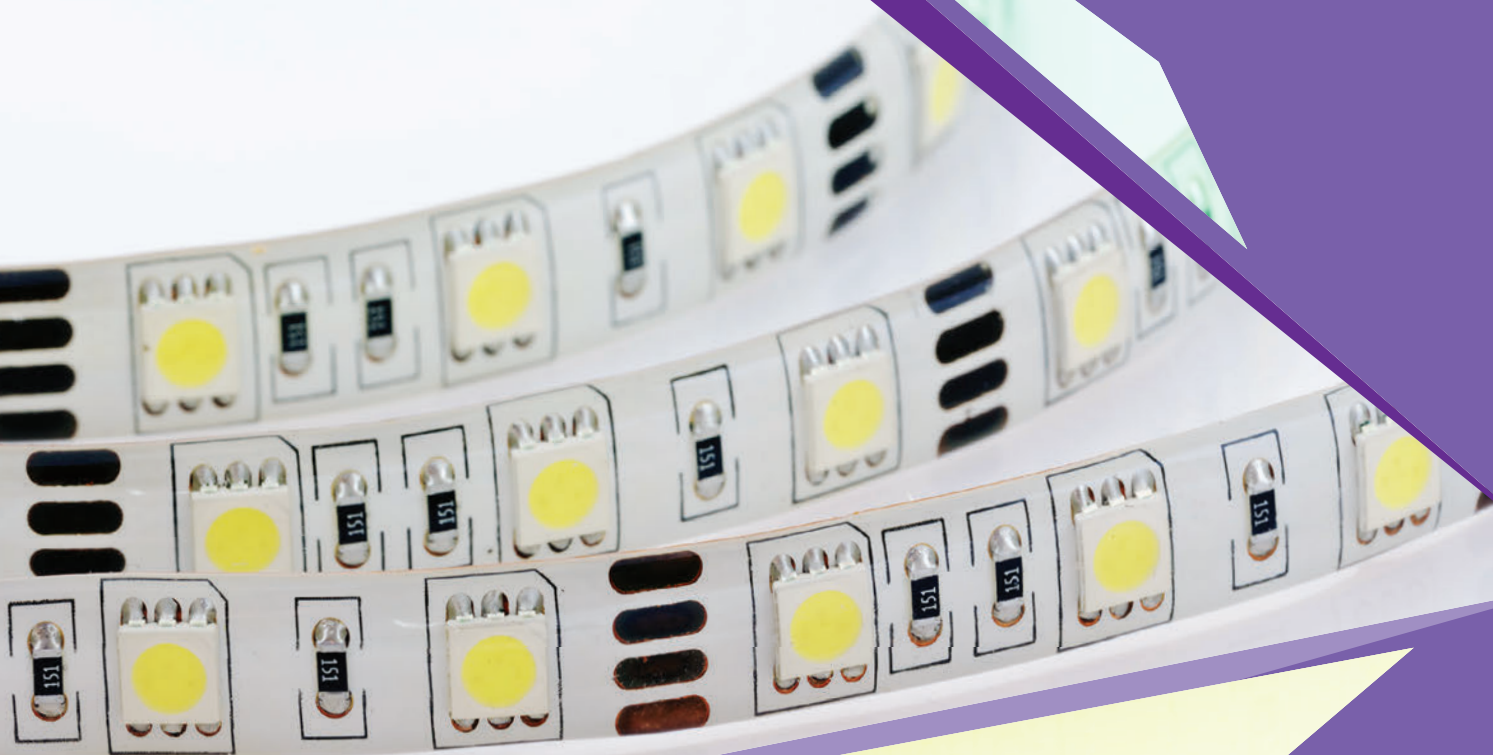

## LED TRAKE



### LED TRAKE – BELE (DNEVNO SVETLO)

Šifra	Broj LED dioda	Tip LED dioda	Jačina svetlosti	Temperatura boje svetlosti	Ugao osvetljenja	IP zaštita	Napon	Snaga	Širina trake	Radna temperatura
LTR5050/30W-12	30	SMD 5050	250 lm	6000 K	120°	IP20	12 V DC	7,2 W	10 mm	-10 °C do +65 °C
LTR2835/60W-12H	60	SMD 2835	1680 lm	6400 K	120°	IP20	12 V DC	14,4 W	10 mm	-10 °C do +65 °C
LTR2835/60W-12HS	60	SMD 2835	1680 lm	6400 K	120°	IP65	12 V DC	14,4 W	10 mm	-10 °C do +65 °C
LTR3528/60W-12	60	SMD 3528	240 lm	6400 K	120°	IP20	12 V DC	4,8 W	8 mm	-10 °C do +65 °C
LTR3528/60W-12H	60	SMD 3528	420 lm	6000 K	120°	IP20	12 V DC	4,8 W	8 mm	-10 °C do +65 °C
LTR3528/60W-12HS	60	SMD 3528	420 lm	6000 K	120°	IP65	12 V DC	4,8 W	8 mm	-10 °C do +65 °C
LTR3528/60W-12S	60	SMD 3528	300 lm	6000 K	120°	IP44	12 V DC	4,8 W	8 mm	-10 °C do +65 °C
LTR5050/60W-12S	60	SMD 5050	480 lm	6400 K	120°	IP44	12 V DC	14,4 W	10 mm	-10 °C do +65 °C
LTR3528/60W-220ST	60	SMD 3528	300 lm	6000 K	120°	IP65	220 V AC	4,8 W	10,5 mm	-10 °C do +65 °C
LTR3528/120W-12	120	SMD 3528	480 lm	6000 K	120°	IP20	12 V DC	9,6 W	8 mm	-10 °C do +65 °C
LTR3528/120W-12H	120	SMD 3528	840 lm	6000 K	120°	IP20	12 V DC	9,6 W	8 mm	-10 °C do +65 °C
LTR3528/120W-12HS	120	SMD 3528	840 lm	6000 K	120°	IP65	12 V DC	9,6 W	8 mm	-10 °C do +65 °C
LTR3528/120W-12S	120	SMD 3528	480 lm	6000 K	120°	IP44	12 V DC	9,6 W	8 mm	-10 °C do +65 °C

#### Napomene

\* Broj LED dioda je izražen po jednom metru LED trake ; \*\* Snaga je izražena po jednom metru LED trake ; \*\*\* LED trake koje imaju nivo IP zaštite ispod IP44 su predviđene isključivo za unutrašnju upotrebu (nemaju silikonsku zaštitu) ; \*\*\*\* Sve LED trake osim trake LTR3528/60W-220ST su samolepljive.



### LED TRAKE – TOPLO BELE

Šifra	Broj LED dioda	Tip LED dioda	Jačina svetlosti	Temperatura boje svetlosti	Ugao osvetljenja	IP zaštita	Napon	Snaga	Širina trake	Radna temperatura
LTR5050/30WW-12	30	SMD 5050	250 lm	3000 K	120°	IP20	12 V DC	7,2 W	10 mm	-10 °C do +65 °C
LTR2835/60WW-12H	60	SMD 2835	1500 lm	3000 K	120°	IP20	12 V DC	14,4 W	10 mm	-10 °C do +65 °C
LTR2835/60WW-12HS	60	SMD 2835	1500 lm	3000 K	120°	IP65	12 V DC	14,4 W	10 mm	-10 °C do +65 °C
LTR3528/60WW-12	60	SMD 3528	240 lm	3000 K	120°	IP20	12 V DC	4,8 W	8 mm	-10 °C do +65 °C
LTR3528/60WW-12H	60	SMD 3528	420 lm	3000 K	120°	IP20	12 V DC	4,8 W	8 mm	-10 °C do +65 °C
LTR3528/60WW-12S	60	SMD 3528	240 lm	3000 K	120°	IP44	12 V DC	4,8 W	8 mm	-10 °C do +65 °C
LTR5050/60WW-12S	60	SMD 5050	480 lm	3000 K	120°	IP44	12 V DC	14,4 W	10 mm	-10 °C do +65 °C
LTR3528/60WW-220ST	60	SMD 3528	300 lm	3000 K	120°	IP65	220 V AC	4,8 W	10,5 mm	-10 °C do +65 °C
LTR3528/120WW-12	120	SMD 3528	480 lm	3000 K	120°	IP20	12 V DC	9,6 W	8 mm	-10 °C do +65 °C
LTR3528/120WW-12H	120	SMD 3528	840 lm	3000 K	120°	IP20	12 V DC	9,6 W	8 mm	-10 °C do +65 °C
LTR3528/120WW-12HS	120	SMD 3528	840 lm	3000 K	120°	IP65	12 V DC	9,6 W	8 mm	-10 °C do +65 °C
LTR3528/120WW-12S	120	SMD 3528	480 lm	3000 K	120°	IP44	12 V DC	9,6 W	8 mm	-10 °C do +65 °C

#### Napomene

\* Broj LED dioda je izražen po jednom metru LED trake ; \*\* Snaga je izražena po jednom metru LED trake ; \*\*\* LED trake koje imaju nivo IP zaštite ispod IP44 su predviđene isključivo za unutrašnju upotrebu (nemaju silikonsku zaštitu) ; \*\*\*\* Sve LED trake osim trake LTR3528/60WW-220ST su samolepljive.



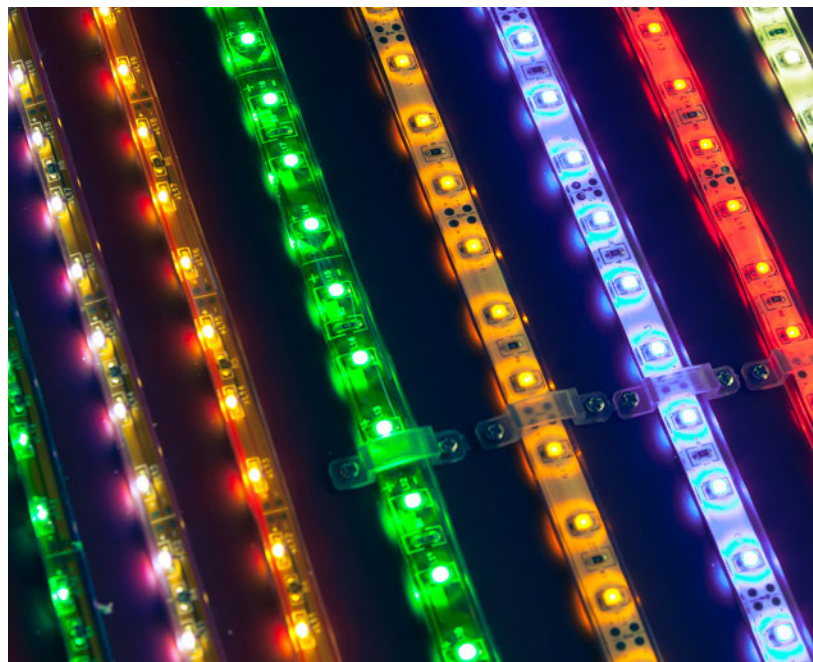

## LED TRAKE – U BOJI

Šifra	Broj LED dioda	Tip LED dioda	Boja svetlosti	Ugao osvetljenja	IP zaštita	Napon	Snaga	Širina trake	Radna temperatura
LTR3528/60B-12	60	SMD 3528	Plava	120°	IP20	12 V DC	4,8 W	8 mm	-10 °C do +65 °C
LTR3528/60B-12S	60	SMD 3528	Plava	120°	IP44	12 V DC	4,8 W	8 mm	-10 °C do +65 °C
LTR3528/60G-12	60	SMD 3528	Zelena	120°	IP20	12 V DC	4,8 W	8 mm	-10 °C do +65 °C
LTR3528/60G-12S	60	SMD 3528	Zelena	120°	IP44	12 V DC	4,8 W	8 mm	-10 °C do +65 °C
LTR3528/60R-12	60	SMD 3528	Crvena	120°	IP20	12 V DC	4,8 W	8 mm	-10 °C do +65 °C
LTR3528/60R-12S	60	SMD 3528	Crvena	120°	IP44	12 V DC	4,8 W	8 mm	-10 °C do +65 °C
LTR3528/60Y-12	60	SMD 3528	Žuta	120°	IP20	12 V DC	4,8 W	8 mm	-10 °C do +65 °C
LTR3528/60Y-12S	60	SMD 3528	Žuta	120°	IP44	12 V DC	4,8 W	8 mm	-10 °C do +65 °C
LTR3528/60P-12	60	SMD 3528	Roza	120°	IP20	12 V DC	4,8 W	8 mm	-10 °C do +65 °C

### Napomene

\* Broj LED dioda je izražen po jednom metru LED trake. \*\* Snaga je izražena po jednom metru LED trake. \*\*\* LED trake koje imaju nivo IP zaštite ispod IP44 su predviđene isključivo za unutrašnju upotrebu (nemaju silikonsku zaštitu). \*\*\*\* Sve trake su samolepljive.



## LED TRAKE – RGB

Šifra	Broj LED dioda	Tip LED dioda	Boja svetlosti	Ugao osvetljenja	IP zaštita	Napon	Snaga	Širina trake	Radna temperatura
LTR5050/30RGB-12	30	SMD 5050	RGB	120°	IP20	12 V DC	4 W	10 mm	-10 °C do +65 °C
LTR5050/60RGB-12	60	SMD 5050	RGB	120°	IP20	12 V DC	7 W	10 mm	-10 °C do +65 °C
LTR5050/60RGB-12H	60	SMD 5050	RGB	120°	IP20	12 V DC	7,5 W	10 mm	-10 °C do +65 °C
LTR5050/60RGB-12HS	60	SMD 5050	RGB	120°	IP65	12 V DC	7,5 W	10 mm	-10 °C do +65 °C
LTR5050/60RGBW-12H	60	SMD 5050	RGBW	120°	IP20	12 V DC	9 W	10 mm	-10 °C do +65 °C

### Napomene

\* Broj LED dioda je izražen po jednom metru LED trake. \*\* Snaga je izražena po jednom metru LED trake. \*\*\* LED trake koje imaju nivo IP zaštite ispod IP44 su predviđene isključivo za unutrašnju upotrebu (nemaju silikonsku zaštitu). \*\*\*\* Sve trake su samolepljive. \*\*\*\*\* RGB LED trake se povezuju na LED kontrolere \*RGB - RED (crvena), GREEN (zeleno), BLUE (plava) | \*RGBW - RED (crvena), GREEN (zeleno), BLUE (plava), WHITE (bela) LED traka LTR5050/60RGBW-12H se povezuje na LED kontroler LTR-KON28ARF radi postizanja pune funkcionalnosti trake (korišćenje bele boje)



## LED MODULI



0.65w

### LDM02-5050RGB LED modul

RGB

- › Izvor svetlosti: 3 × 5050 LED
- › Napon: 12 V DC
- › Snaga: 0.65 W (~55 mA)
- › Ugao osvetljenja: 120°
- › Jačina svetlosti: 54 lm
- › Boja svetlosti: RGB
- › Dimenzije: 89 × 13 × 5 mm
- › Stepen zaštite: IP65



2.62w

### LDM08-5050W LED modul

5000K  
COOL  
WHITE

SAMSUNG  
LED

- › Izvor svetlosti: 4 × 5730 LED (SAMSUNG)
- › Napon: 12 V DC
- › Snaga: 2.62 W (~220 mA)
- › Ugao osvetljenja: 160°
- › Jačina svetlosti: 132 lm
- › Boja svetlosti: hladno bela 5000 K
- › Dimenzije: 40 × 38 × 6 mm
- › Stepen zaštite: IP65
- › Preporučene vrednosti: broj modula: 30 kom za 1 m<sup>2</sup>, visina kutije: 90 mm



1.2w

### LDM10-5630W3 LED modul

5000K  
COOL  
WHITE

SAMSUNG  
LED

- › Izvor svetlosti: 3 × 5630 LED (SAMSUNG)
- › Napon: 12 V DC
- › Snaga: 1.2 W (100 mA)
- › Ugao osvetljenja: 120°
- › Jačina svetlosti: 165 lm
- › Boja svetlosti: hladno bela 5000 K
- › Dimenzije: 73 × 15 × 5 mm
- › Stepen zaštite: IP65
- › Preporučene vrednosti: broj modula: 25 kom za 1 m<sup>2</sup>, visina kutije: 90 mm



2.4w

### LDM10-5630W4 LED modul

5000K  
COOL  
WHITE

SAMSUNG  
LED

- › Izvor svetlosti: 4 × 5630 LED (SAMSUNG)
- › Napon: 12 V DC
- › Snaga: 2.4 W (200 mA)
- › Ugao osvetljenja: 120°
- › Jačina svetlosti: 220–240 lm
- › Boja svetlosti: hladno bela 5000 K
- › Dimenzije: 50 × 38 × 5.3 mm
- › Stepen zaštite: IP65
- › Preporučene vrednosti: broj modula: 25 kom za 1 m<sup>2</sup>, visina kutije: 90 mm



1.2w

### LDM12-5630W3 LED modul

5000K  
COOL  
WHITE

SAMSUNG  
LED

- › Izvor svetlosti: 3 × 5630 LED (SAMSUNG)
- › Napon: 12 V DC
- › Snaga: 1.2 W (100 mA)
- › Ugao osvetljenja: 160°
- › Jačina svetlosti: 165–180 lm
- › Boja svetlosti: hladno bela 5000 K
- › Dimenzije: 66.8 × 15.8 × 6.7 mm
- › Stepen zaštite: IP65
- › Preporučene vrednosti: broj modula: 25 kom za 1 m<sup>2</sup>, visina kutije: 90 mm



0.72w

### LDM14-2835W3 LED modul

5000K  
COOL  
WHITE

- › Izvor svetlosti: 3 × 2835 SMD LED
- › Napon: 12 V DC
- › Snaga: 0.72 (60 mA)
- › Ugao osvetljenja: 120°
- › Jačina svetlosti: 60–72 lm
- › Boja svetlosti: hladno bela 5000 K
- › Dimenzije: 68.2 × 19.5 × 5.7 mm
- › Stepen zaštite: IP65
- › Preporučene vrednosti: broj modula: 50 kom za 1 m<sup>2</sup>, visina kutije: 90 mm



1.44w

### LDM14-2835W4 LED modul

5000K  
COOL  
WHITE

- › Izvor svetlosti: 4 × 2835 SMD LED
- › Napon: 12 V DC
- › Snaga: 1.44 W (120 mA)
- › Ugao osvetljenja: 120°
- › Jačina svetlosti: 60–72 lm
- › Boja svetlosti: hladno bela 5000 K
- › Dimenzije: 54.8 × 33.2 × 5.9 mm
- › Stepen zaštite: IP65
- › Preporučene vrednosti: broj modula: 50 kom za 1 m<sup>2</sup>, visina kutije: 90 mm



3w

### LDM15-262DW1 LED modul

5000K  
COOL  
WHITE

CREE  
LED

- › Izvor svetlosti: 1 × CREE LED
- › Radni napon: 12 V DC
- › Snaga: 3 W (~250 mA)
- › Ugao osvetljenja: 160°
- › Jačina svetlosti: 200 lm
- › Boja svetlosti: hladno bela 5000 K
- › Dimenzije: 58 × 38 × 7.55 mm
- › Stepen zaštite: IP65
- › NAPOMENA: Mogu da se postave samo po grupi od 3 komada!
- › Preporučene vrednosti: broj modula: 25 kom za 1 m<sup>2</sup>, visina kutije: 90 mm





1.06w

### LDM16-5630W3 LED modul

5000K  
COOL  
WHITE

- › Izvor svetlosti:  
3 × 5630 LED (SAMSUNG)
- › Napon: 12 V DC
- › Snaga: 1.06 W (~80 mA)
- › Ugao osvetljenja: 160°
- › Jačina svetlosti: 180 lm

SAMSUNG  
LED

- › Boja svetlosti: hladno  
bela 5000 K
- › Dimenzije: 92 × 18 × 7 mm
- › Stepen zaštite: IP65
- › Preporučene vrednosti:  
broj modula: 25 kom za  
1 m<sup>2</sup>, visina kutije: 90 mm



2.26w

### LDM16-5630W4 LED modul

5000K  
COOL  
WHITE

- › Izvor svetlosti:  
4 × 5630 LED (SAMSUNG)
- › Napon: 12 V DC
- › Snaga: 2.26 W (~182 mA)
- › Ugao osvetljenja: 160°
- › Jačina svetlosti: 240 lm

SAMSUNG  
LED

- › Boja svetlosti: hladno  
bela 5000 K
- › Dimenzije: 47 × 35 × 7 mm
- › Stepen zaštite: IP65
- › Preporučene vrednosti:  
broj modula: 20 kom za  
1 m<sup>2</sup>, visina kutije: 90 mm



1.2w

### LDM-CK354F/W LED modul

5000K  
COOL  
WHITE

- › Izvor svetlosti:  
1 × SMD 3030 Epistar dioda
- › Radni napon: 12 V DC
- › Snaga: 1.2 W (~100 mA)
- › Ugao osvetljenja: 160°
- › Jačina svetlosti:  
110–130 lm

EPISTAR  
LED

- › Boja svetlosti: hladno  
bela 5000 K
- › Dimenzije:  
43 × 29.5 × 7 mm
- › Stepen zaštite: IP65
- › Preporučene vrednosti:  
broj modula: 32 kom za  
1 m<sup>2</sup>, visina kutije: 80 mm



### LED modul za plafonjeru 10.2 W

PROSTO

10.2w

- › Fiksira se magnetom
- › Napajanje: 230 V~ / 50 Hz
- › Snaga: 10.2 W
- › Izvor svetlosti: LED  
diode SMD 5730
- › Broj LED dioda: 24 kom.
- › Jačina svetlosti: 987 lm
- › Ugao svetlosti: 120°
- › Struja: 85 mA
- › Potrošnja: 11 kWh / 1000 h

- › CRI faktor: ≤ 80 Ra
- › Vreme zagrevanja: 0.5 sec
- › Broj ciklusa uklj./  
isklj.: 15.000
- › Radni vek: 30.000 h
- › Faktor snage: 0.50
- › Dimabilna: ne
- › Dimenzije modula:  
ø 125 × 28 mm
- › IP zaštita: IP20

LPFM01-CW-12  
Hladno bela 4000 K

4000K  
COOL  
WHITE

LPFM01-W-12  
Dnevna svetlost 6000 K

6000K  
DAYLIGHT

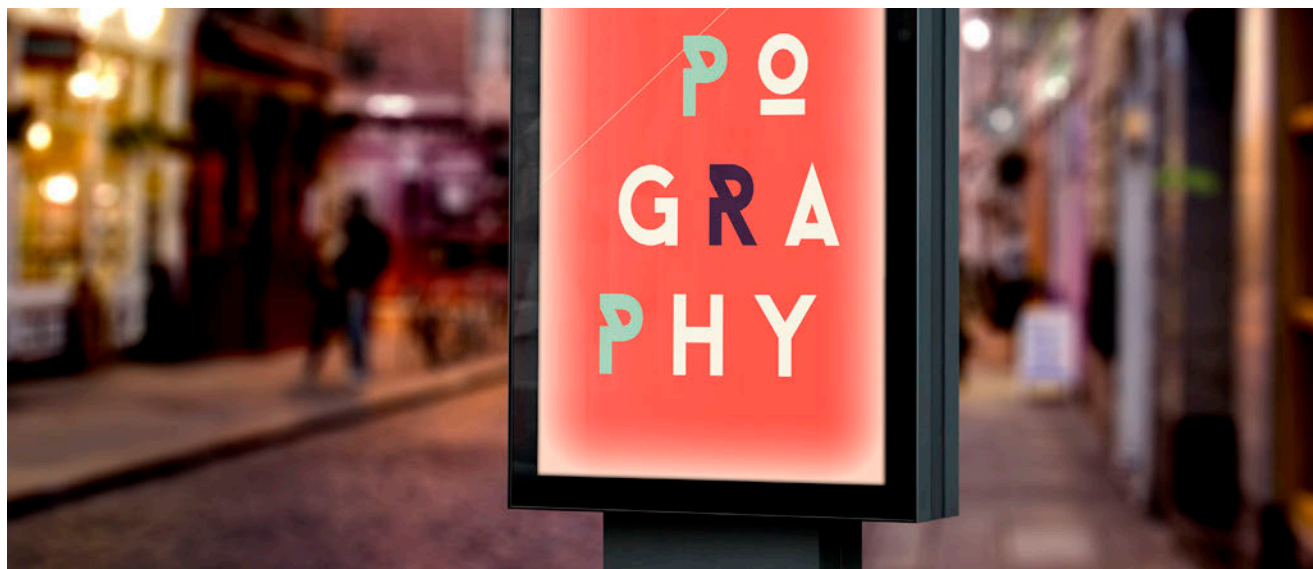





## ALU PROFILI ZA LED TRAKE

### PROFIL SET 1506

- > Za uređenje enterijera i dekorativnu LED rasvetu
- > Dimenzije: 15,9 × 6 mm
- > Za LED trake širine do 11 mm



#### 1 ALU profil

**LPR-1506/1** – Dužina: 1 m  
**LPR-1506/2** – Dužina: 2 m

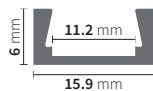

#### 2 Difuzor

**LPR-DM01/1** – Dužina: 1 m  
**LPR-DM01/2** – Dužina: 2 m



#### 3 Završne kapice LPR-ZK1506



#### 4 Klipse LPR-MK01

### PROFIL SET 1616

- > Za uređenje enterijera i dekorativnu LED rasvetu
- > Za postavljanje u uglove
- > Dimenzije: 16 × 16 mm
- > Za LED trake širine do 10 mm



#### 1 ALU profil

**LPR-1616/1** – Dužina: 1 m  
**LPR-1616/2** – Dužina: 2 m

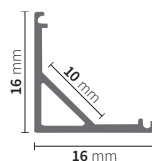

#### 2a Difuzor

**LPR-DM04A/1** – Dužina: 1 m  
**LPR-DM04A/2** – Dužina: 2 m

#### 2b Difuzor

**LPR-DM04B/1** – Dužina: 1 m  
**LPR-DM04B/2** – Dužina: 2 m



#### 3a Završne kapice LPR-ZK1616A



#### 3b Završne kapice LPR-ZK1616B

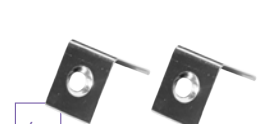

#### 4 Klipse LPR-MK04



## PROFIL SET 1707

- > Za uređenje enterijera i dekorativnu LED rasvetu
- > Dimenzije: 17,5 × 7 mm
- > Za LED trake širine do 12 mm



**1** ALU profil

**LPR-1707/1** – Dužina: 1 m  
**LPR-1707/2** – Dužina: 2 m

**2** Difuzor

**LPR-DM02/1** – Dužina: 1 m  
**LPR-DM02/2** – Dužina: 2 m

**3** Završne kapice  
**LPR-ZK1707**

**4** Klipse  
**LPR-MK02**

## PROFIL SET 2020

- > Za uređenje enterijera i dekorativnu LED rasvetu
- > Dimenzije: 20,2 × 19,5 mm
- > Za LED trake širine do 17 mm
- > Napomena: profil se montira na otklonjiv, donji deo pune dužine



**1** ALU profil

**LPR-2020/1** – Dužina: 1 m

**2a** Difuzor

**LPR-DM06A/1** – Dužina: 1 m

**2b** Difuzor

**LPR-DM06B/1** – Dužina: 1 m

**3a** Završne kapice  
**LPR-ZK2020A**

**3b** Završne kapice  
**LPR-ZK2020B**



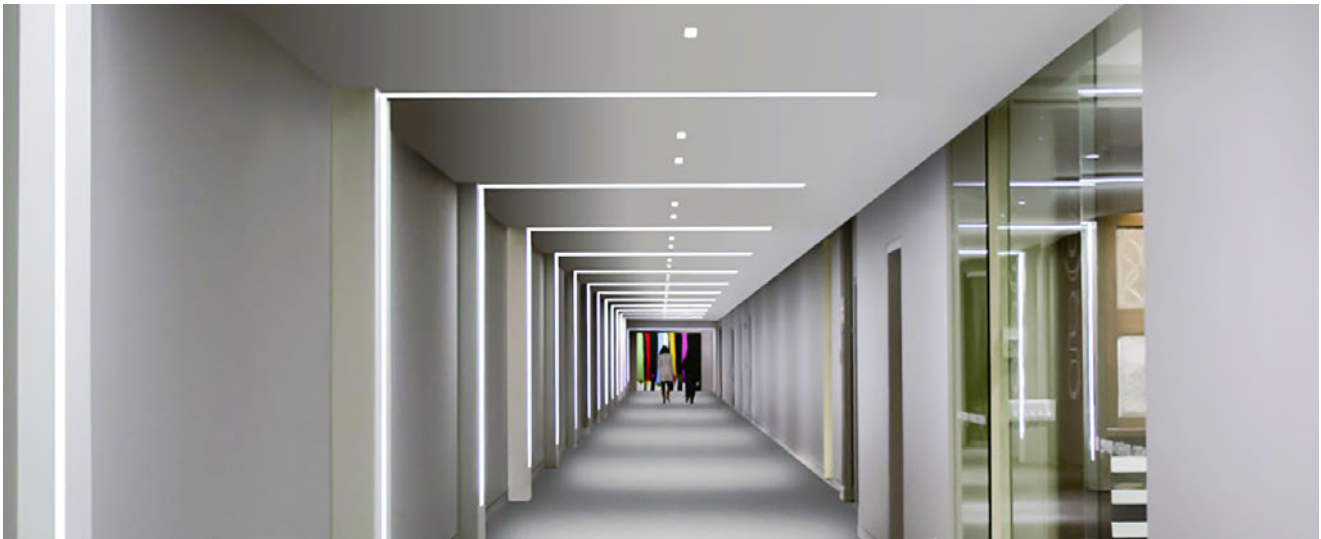

## PROFIL SET 2027

- > Za uređenje enterijera i dekorativnu LED rasvetu
- > Namenjen za viseću montažu uz pomoć visilice LPR-VS2027
- > Dimenzije: 27 × 20.3 mm
- > Za LED trake širine do 17 mm

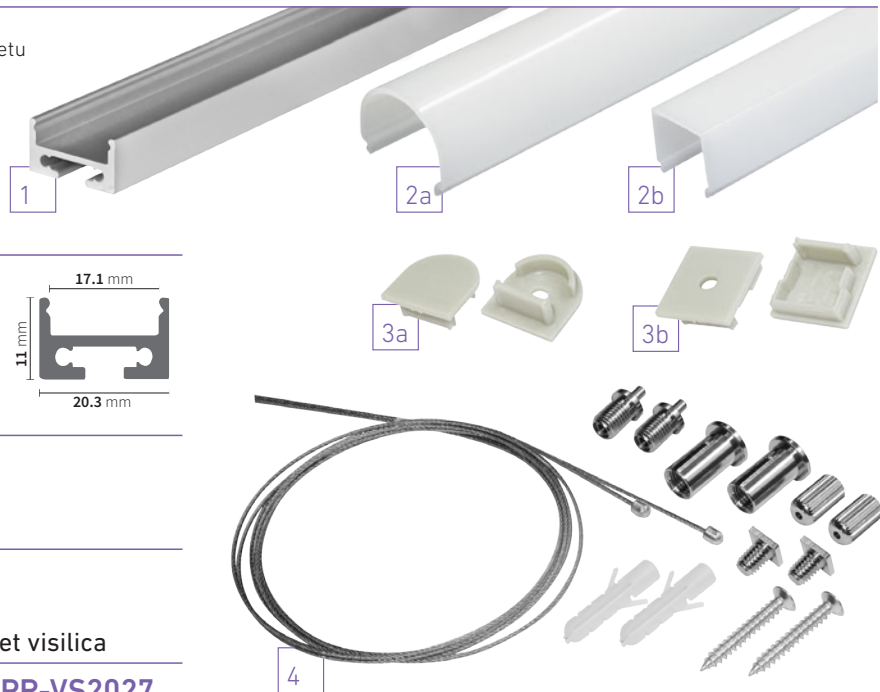

1 ALU profil

**LPR-2027/1** – Dužina: 1 m

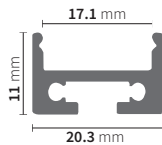

2a Difuzor

**LPR-DM08A/1** – Dužina: 1 m

2b Difuzor

**LPR-DM08B/1** – Dužina: 1 m

3a Završne kapice

**LPR-ZK2027A**

4 Set visilica

**LPR-VS2027**

3b Završne kapice

**LPR-ZK2027B**

## PROFIL SET 2206

- > Za uređenje enterijera i dekorativnu LED rasvetu
- > Dimenzije: 22 × 5.9 mm
- > Za LED trake širine do 11 mm



1 ALU profil

**LPR-2206/1** – Dužina: 1 m

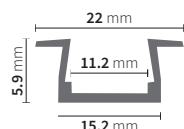

2 Difuzor

**LPR-DM01/1** – Dužina: 1 m

3 Završne kapice

**LPR-ZK2206**

4 Klipse

**LPR-MK03**



## PROFIL SET 2507

- > Za uređenje enterijera i dekorativnu LED rasvetu
- > Dimenzije: 25 × 7 mm
- > Za LED trake širine do 12 mm

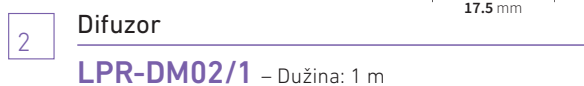
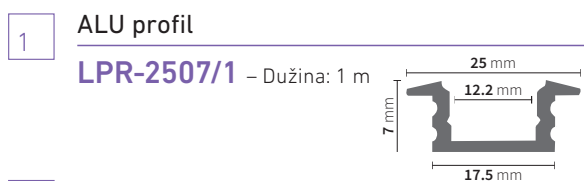

## PROFIL SET 5711

- > Za uređenje enterijera i dekorativnu LED rasvetu
- > Dimenzije: 25 × 7 mm
- > Za LED trake širine do 12 mm

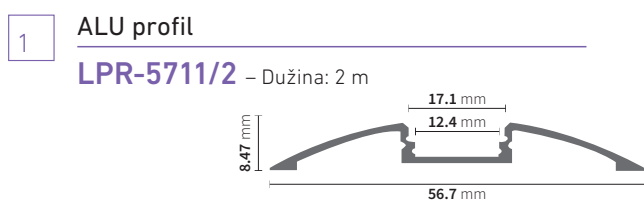

## PROFIL 1412

- > Za uređenje enterijera i dekorativnu LED rasvetu
- > Montira se na krajeve staklenih polica
- > Za staklo debljine 8 mm
- > Dimenzije: 14,5 × 11,4 mm
- > Za LED trake širine do 12 mm

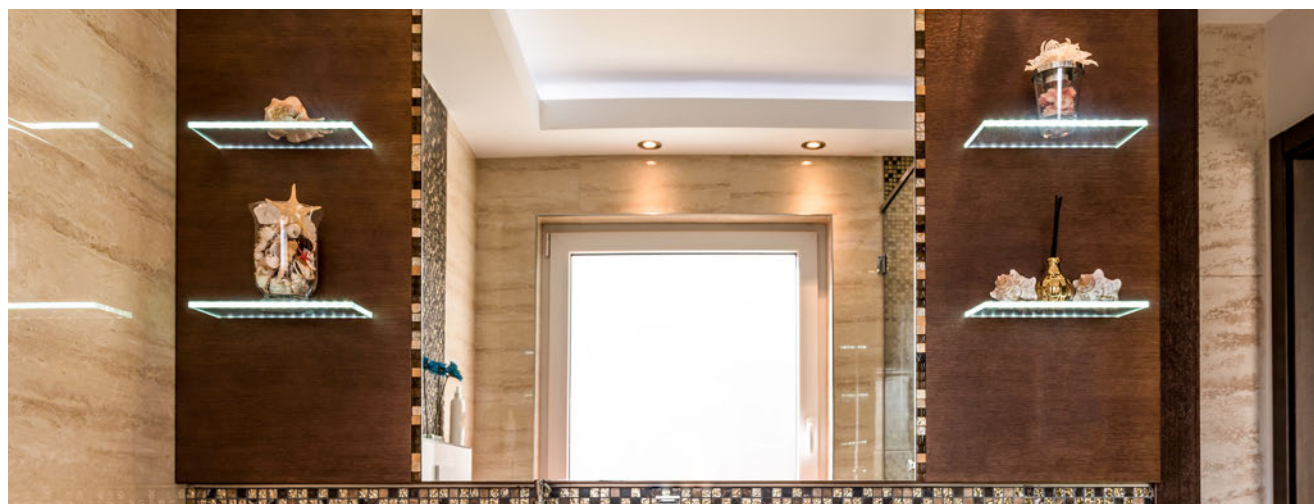
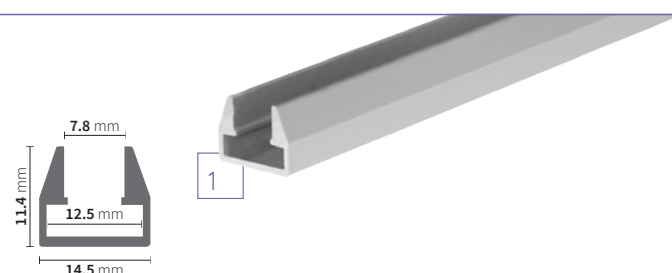

## KONTROLERI ZA LED TRAKE



### LTR-DIM2

Dimer za LED trake 12 V – 96 W

96W

- › Za kontrolu jačine svetlosti jednobojnih LED traka
- › Radni napon: 12 V DC
- › Izlaz: 1 kanal
- › Maksimalna izlazna struja: 8 A
- › Maksimalna izlazna snaga: 96 W
- › Radna temperatura: -20 °C do +60 °C



### LTR-DIM3

Dimer za LED trake 12 V – 96 W

96W

- › Za kontrolu jačine svetlosti jednobojnih LED traka sa daljinskim upravljačem
- › Radni napon: 12 V DC
- › Izlaz: 1 kanal
- › Maksimalna izlazna struja: 8 A
- › Maksimalna izlazna snaga: 96 W
- › Radna temperatura: -20 °C do +60 °C

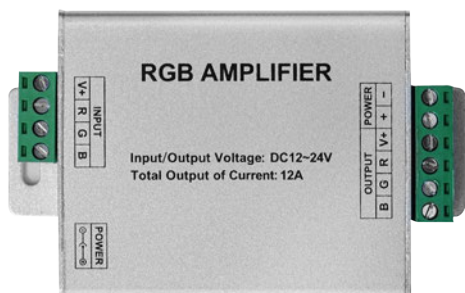

### LTR-DIM9

Pojačalo za RGB LED traku 144 W

144W

- › LED trake mogu se spajati do dužine od 5 m
- › LED pojačalo omogućava priključenje još jedne ili više traka do ukupne dužine od 5 m i korištenje jednog dimera
- › Broj kanala: 3 kanala (R/G/B)
- › Maksimalna struja: 3 × 4 A
- › Radni napon: 12 V DC
- › Maksimalna snaga: 12 V / 144 W
- › Način spajanja: zajednička anoda (+)
- › Radna temperatura: -20 °C do +60 °C
- › Dimenzije: 105 × 65 × 23 mm
- › Težina s kontrolerom: 110 gr



### LTR-KON24IR

Kontroler za RGB LED trake 72 W

72W

- › IR kontroler RGB LED traka
- › Napajanje: 12 V DC
- › Broj kanala: 3 (R/G/B)
- › Izlazna struja: 3 × 2 A
- › Izlazni napon: 12 V
- › Izlazna snaga: 3 × 24 W (72 W)
- › Dimenzije: 64 × 35.5 × 22,5 mm
- › Težina: 50 g
- › Domet daljinskog: < 10 m
- › Radna temperatura: -20 °C do +60 °C
- › 24 tastera





### LTR-KON28ARF

Kontroler za RGBW LED trake 192 W

192w

- > RF kontroler RGBW LED traka
- > Kontrola intenziteta svetlosti, brzine, boje i programa
- > Radni napon: 12 V DC
- > Broj kanala: 4 (R/G/B/W)
- > Izlazna struja: 4 x 4 A
- > Izlazni napon: 12 V DC
- > Izlazna snaga: 4 x 48 W (192 W)
- > Montaža: uzidna
- > Dimenzija: 86 x 86 x 36 mm
- > Težina: 100 g
- > Radna temperatura: -20 °C do +60 °C
- > Daljinski (u sklopu):
  - Frekvencija daljinca: 433.92 MHz
  - Domet: do 10 metara



### LTR-KON4RF

Kontroler za RGB LED trake 144 W

144w

- > Touch kontrola
- > RF kontroler RGB LED traka
- > Kontrola intenziteta svetlosti, brzine, boje i programa
- > Radni napon: 12 V DC
- > Broj kanala: 3 (R/G/B)
- > Izlazna struja: 3 x 4 A
- > Izlazni napon: 12 V DC
- > Izlazna snaga: 3 x 48 W (144 W)
- > Težina: 50 g
- > Radna temperatura: -20 °C do +60 °C
- > Napajanje daljinskog upravljača:
- > Daljinski (u sklopu):
  - Frekvencija daljinca: 433.92 MHz
  - Domet na otvorenom: 20 metara
  - Napajanje: 3 x AAA LR03 baterije (nisu u sklopu)



### LTR-KON4RFT

Kontroler za RGB LED trake 216 W

216w

- > Touch kontrola
- > 11 programiranih modova koje možete izabrati pritiskom na taster
- > Boje se mogu podešavati jednim dodiranjem ili pomicanjem prsta po touch prstenu dok ne dobijete željenu boju
- > Mogućnost promene programa i pomoću tastera na samom kontroleru
- > Kontroler:
  - Napajanje: strujni ispravljač 12 V DC (nije u sklopu)
  - Struja: 4 A po kanalu
  - Izlazna snaga: 3 x 72 W (216 W)
  - Kontrola izlaza: 3 kanala (R/G/B)
  - Frekvencija: 433.92 MHz
  - Domet na otvorenom: 20 metara
- > Daljinski:
  - Napajanje: 3 x AAA LR03 baterija (nije u sklopu)



### LTR-KON6RF

Kontroler za RGB LED trake 108 W

108w

- > RF kontroler za RGB LED trake
- > Kontrola intenziteta svetlosti, brzine, boje i programa
- > Posедуje daljinski upravljač
- > Ulaz 12 V DC, izlaz 12 V DC / 3 x 3 A
- > Izlazna snaga: 3 x 36 W (108 W)
- > Tip baterije za daljinski 23A



## ISPRAVLJAČI NAPONA



**NK120P100**  
Strujni ispravljač 12 V / 1000 mA

- › Idealan za sve uređaje sa radnim naponom od 12 V i potrošnjom do 1000 mA
- › Snaga: 12 W
- › LED indikator
- › Priključak: 2.1 × 5.5 mm
- › EuP kompatibilan

1000  
mA

12w



**NL120P050**  
Strujni ispravljač 12 V / 500 mA

- › Idealan za sve uređaje sa radnim naponom od 12 V i potrošnjom do 500 mA
- › Snaga: 6 W
- › LED indikator
- › Priključak: 2.1 × 5.5 mm
- › EuP kompatibilan

500  
mA

6w



**NF120P030**  
Strujni ispravljač 12 V / 300 mA

- › Idealan za sve uređaje sa radnim naponom od 12 V i potrošnjom do 300 mA
- › Snaga: 3.6 W
- › LED indikator
- › Priključak: 2.1 × 5.5 mm
- › EuP kompatibilan

300  
mA

3.6w



**RS-12/1**  
Ispravljač 12 V / 1 A

- › Ulazni napon: 230 V~
- › Izlazni napon/struja: 12 V / 1 A
- › Snaga: 12 W
- › Dimenzije priključka: 2.1 × 5.5 mm

1000  
mA

12w



**RS-12/2**  
Ispravljač 12 V / 2 A

- › Ulazni napon: 230 V~
- › Izlazni napon/struja: 12 V / 2 A
- › Snaga: 24 W
- › Dimenzije priključka: 2.1 × 5.5 mm

2000  
mA

24w



**RS-5/2**  
Ispravljač 5 V / 2 A

- › Ulazni napon: 230 V~
- › Izlazni napon/struja: 5 V / 2 A
- › Snaga: 10 W
- › Dimenzije priključka: 2.1 × 5.5 mm

2000  
mA

5V  
DC



**WJB-Y481101800D**  
Ispravljač 12 V / 1.8 A

- › Ulazni napon: 230 V~
- › Izlazni napon/struja: 12 V / 1.8 A
- › Snaga: 21.5 W
- › Dimenzije priključka: 2.1 × 5.5 mm

1800  
mA

21.5w



**RS-12/5**  
Ispravljač 12 V / 5 A

- › Ulazni napon: 230 V~
- › Izlazni napon/struja: 12 V / 5 A
- › Snaga: 60 W
- › Dimenzije priključka: 2.1 × 5.5 mm
- › Dužina napojnog kabela iznosi: 0.8 m
- › Dimenzije uređaja: 35 × 60 × 113 mm

5000  
mA

60w





24W 2A

### PS-24-12AN Ispravljač 24 W IP20



- › Plastično kućište
- › Zaštita od preopterećenja: preko 105% od deklarirane snage i napona
- › Ulazni napon: 100–240 V~ / 50–60 Hz
- › Izlazni napon: 12 V DC / 2 A
- › Snaga: 24 W
- › Efikasnost: 80%
- › Dimenzije: 115 × 45 × 28 mm
- › Zaštita: IP20



36W 3A

### PS-36-12AN Ispravljač 36 W IP20



- › Plastično kućište
- › Zaštita od preopterećenja: preko 105% od deklarirane snage i napona
- › Ulazni napon: 100–240 V~ / 50–60 Hz
- › Izlazni napon: 12 V DC / 3 A
- › Snaga: 36 W
- › Efikasnost: 80%
- › Dimenzije: 140 × 45 × 28 mm
- › Zaštita: IP20



48W 4A

### PS-48-12AN Ispravljač 48 W IP20



- › Plastično kućište
- › Zaštita od preopterećenja: preko 105% od deklarirane snage i napona
- › Ulazni napon: 100–240 V~ / 50–60 Hz
- › Izlazni napon: 12 V DC / 4 A
- › Snaga: 48 W
- › Efikasnost: 80%
- › Dimenzije: 160 × 49 × 32 mm
- › Zaštita: IP20



60W 5A

### PS-60-12AN Ispravljač 60 W IP20



- › Plastično kućište
- › Zaštita od preopterećenja: preko 105% od deklarirane snage i napona
- › Ulazni napon: 100–240 V~ / 50–60 Hz
- › Izlazni napon: 12 V DC / 5 A
- › Snaga: 60 W
- › Efikasnost: 75%
- › Dimenzije: 191 × 65 × 38 mm
- › Zaštita: IP20



36W 3A

### PS-36-12PF Ispravljač 36 W IP67



- › Plastično kućište
- › Zaštita od preopterećenja: preko 105% od deklarirane snage i napona
- › Ulazni napon: 100–240 V~ / 50–60 Hz
- › Izlazni napon: 12 V DC / 3 A
- › Snaga: 36 W
- › Efikasnost: 83%
- › Dimenzije: 149 × 43 × 32 mm
- › Zaštita: IP67



60W 5A

### PS-60-12PF Ispravljač 60 W IP67



- › Plastično kućište
- › Zaštita od preopterećenja: preko 105% od deklarirane snage i napona
- › Ulazni napon: 100–240 V~ / 50–60 Hz
- › Izlazni napon: 12 V DC / 5 A
- › Snaga: 60 W
- › Efikasnost: 84%
- › Dimenzije: 165 × 43 × 32 mm
- › Zaštita: IP67



100W 8.3A

### PS-100-12PF Ispravljač 100 W IP67



- › Plastično kućište
- › Zaštita od preopterećenja: preko 105% od deklarirane snage i napona
- › Ulazni napon: 100–240 V~ / 50–60 Hz
- › Izlazni napon: 12 V DC / 8.3 A
- › Snaga: 100 W
- › Efikasnost: 84%
- › Dimenzije: 192 × 52 × 37 mm
- › Zaštita: IP67



36W 3A

### LPV-35-12 Ispravljač 32 W IP67



- › Potpuno izolovano plastično kućište
- › Zaštita od preopterećenja: preko 110% od deklarirane snage i 105% od deklariranog napona
- › Ulazni napon: 230 V~ / 0.7 A / 47–63 Hz
- › Izlazni napon: 12 V / 3 A
- › Snaga: 36 W
- › Radna temperatura: -30 °C do +70 °C
- › Temperatura skladištenja: -40 °C do +80 °C
- › Dimenzije: 148 × 40 × 30 mm
- › Zaštita: IP67







60W 5A

### LPV-60-12 Ispravljač 60 W IP67



- › Potpuno izolovano plastično kućište
- › Zaštita od preopterećenja: preko 110% od deklarisanog napona
- › Ulazni napon: 230 V~ / 1 A / 47-63 Hz
- › Izlazni napon: 12 V / 5 A
- › Snaga: 60 W
- › Radna temperatura: -30 °C do +70 °C
- › Temperatura skladištenja: -40 °C do +80 °C
- › Dimenzije: 162.5 × 42.5 × 32 mm
- › Zaštita: IP67



150W 10A

### LPV-150-12 Ispravljač 150 W IP67



- › Potpuno izolovano plastično kućište
- › Zaštita od preopterećenja: preko 110% od deklarisanog napona
- › Ulazni napon: 230 V~ / 1 A / 47-63 Hz
- › Izlazni napon: 12 V / 10 A
- › Snaga: 150 W
- › Radna temperatura: -30 °C do +70 °C
- › Temperatura skladištenja: -40 °C do +80 °C
- › Dimenzije: 191 × 63 × 37.5 mm
- › Zaštita: IP67



60W

### Ispravljač za LED trake – 60 W

- › Ne sadrži napojni kabel
- › Preporučujemo N5 kabel
- › Ugrađen EMI filter
- › Urađen test 100% opterećenja
- › Široki raspon ulaznog napona
- › Tačan i stabilan izlazni napon
- › Zaštita od preopterećenja napona, struje i kratkog spoja
- › Nizak šum izlaznog napona
- › Podesivi izlazni napon
- › Zaštita od preopterećenja: 105% – 150% od deklarisanog napona
- › Snaga: 60 W
- › Radna temperatura: -25 °C do +45 °C
- › Temperatura skladištenja: -40 °C do +85 °C
- › Pasivno hlađenje
- › Dimenzije: 160 × 98 × 38 mm

### PS-60-12

- › Ulazni napon: 220 V~ ± 15% / 1.41 A / 50-60 Hz
- › Izlazni napon: 10.8-13.2 V / 5 A

12V DC

### PS-60-24

- › Ulazni napon: 220 V~ ± 15% / 1.05 A / 50-60 Hz
- › Izlazni napon: 24 V / 2.5 A

24V DC



10A

120W

12V DC

### PS-120-12 Ispravljač za LED trake 120 W

- › Ne sadrži napojni kabel
- › Preporučujemo N5 kabel
- › Ugrađen EMI filter
- › Urađen test 100% opterećenja
- › Široki raspon ulaznog napona
- › Tačan i stabilan izlazni napon
- › Zaštita od preopterećenja napona, struje i kratkog spoja
- › Nizak šum izlaznog napona
- › Podesivi izlazni napon
- › Zaštita od preopterećenja: 105% – 150% od deklarisanog napona
- › Ulazni napon: 220 V~ ± 15% / 1.24 A / 50-60 Hz
- › Izlazni napon: 10.8-13.2 V / 10 A
- › Snaga: 120 W
- › Radna temperatura: -25 °C do +45 °C
- › Temperatura skladištenja: -40 °C do +85 °C
- › Pasivno hlađenje
- › Dimenzije: 199 × 98 × 42 mm



16.7A

200W

12V DC

### PS-200-12 Ispravljač za LED trake 200 W

- › Ne sadrži napojni kabel
- › Preporučujemo N5 kabel
- › Ugrađen EMI filter
- › Urađen test 100% opterećenja
- › Široki raspon ulaznog napona
- › Tačan i stabilan izlazni napon
- › Zaštita od preopterećenja napona, struje i kratkog spoja
- › Nizak šum izlaznog napona
- › Podesivi izlazni napon
- › Zaštita od preopterećenja: 105% – 150% od deklarisanog napona
- › Ulazni napon: 220 V~ ± 15% / 2.07 A / 50-60 Hz
- › Izlazni napon: 10.8-13.2 V / 16.7 A
- › Snaga: 200 W
- › Radna temperatura: -25 °C do +45 °C
- › Temperatura skladištenja: -40 °C do +85 °C
- › Pasivno hlađenje
- › Dimenzije: 200 × 110 × 50 mm



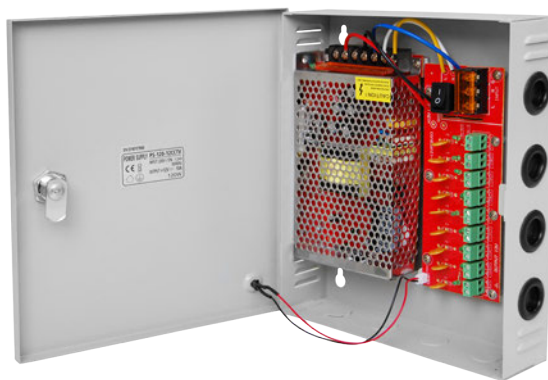

10A

120W

12 V  
DC

## PS-120-12CCTV

### Razvodni orman sa napajanjem 120W

- › Razvodni orman sa napajanjem za kamere
- › Stabilisano centralno napajanje, osigurač i LED indikacija za svaki kanal
- › 9 priključaka za kamere (1.1 A po kameri)
- › Ugrađen EMI filter
- › Urađen test sa 100% opterećenja
- › Široki raspon ulaznog napona: 220 V~ ± 15% / 50-60 Hz / 1.24 A
- › Tačan i stabilan izlazni napon: 12 V DC / 10 A
- › Nizak šum izlaznog napona: 100 mV

- › Izlazna snaga: 120 W
- › Zaštita od preopterećenja: 105% – 150% od deklarisanog napona i snage
- › Radna temperatura: -35 °C do +45 °C
- › Temperatura skladištenja: -40 °C do +85 °C
- › Dimenzije: 236 × 206 × 56 mm
- › Metalno kućište
- › Pasivno hlađenje



360W

12 V  
DC

30A

## PS-350-12

### Ispravljač za LED trake 360W

- › Ne sadrži napojni kabel
- › Ugrađen EMI filter
- › Široki raspon ulaznog napona
- › Tačan i stabilan izlazni napon
- › Zaštita od preopterećenja napona, struje i kratkog spoja
- › Nizak šum izlaznog napona

- › Zaštita od preopterećenja: 110% – 150% od deklarisanog napona i snage
- › Ulazni napon: 220 V~ / 2.86 A
- › Izlazni napon: 11.6-12.4 V / 30 A
- › Snaga: 360 W
- › Pasivno hlađenje
- › Dimenzije: 220 × 110 × 50 mm



3A

36W

12 V  
DC

## RS-35-12

### Ispravljač za LED trake 36 W

- › Ne sadrži napojni kabel
- › Ugrađen EMI filter
- › Široki raspon ulaznog napona
- › Tačan i stabilan izlazni napon
- › Zaštita od preopterećenja napona, struje i kratkog spoja
- › Nizak šum izlaznog napona
- › Zaštita od preopterećenja: 110% – 150% od deklarisanog napona i snage
- › Ulazni napon: 230 V~ / 0.55 A / 47-63 Hz
- › Izlazni napon: 12 V / 3 A
- › Snaga: 36 W
- › Radna temperatura: -25 °C do +70 °C
- › Temperatura skladištenja: -40 °C do +85 °C
- › Pasivno hlađenje
- › Dimenzije: 99 × 82 × 36 mm



4.2A

50W

12 V  
DC

## RS-50-12

### Ispravljač za LED trake 50W

- › Ne sadrži napojni kabel
- › Ugrađen EMI filter
- › Široki raspon ulaznog napona
- › Tačan i stabilan izlazni napon
- › Zaštita od preopterećenja napona, struje i kratkog spoja
- › Nizak šum izlaznog napona
- › Zaštita od preopterećenja: 110% – 150% od deklarisanog napona i snage
- › Ulazni napon: 230 V~ / 0.8 A / 47-63 Hz
- › Izlazni napon: 12 V / 4.2 A
- › Snaga: 50 W
- › Radna temperatura: -25 °C do +70 °C
- › Temperatura skladištenja: -40 °C do +85 °C
- › Pasivno hlađenje
- › Dimenzije: 99 × 97 × 36 mm





6A

72W

12 V  
DC



### RS-75-12 Ispravljač za LED trake 72 W

- › Ne sadrži napojni kabel
- › Ugrađen EMI filter
- › Široki raspon ulaznog napona
- › Tačan i stabilan izlazni napon
- › Zaštita od preopterećenja napona, struje i kratkog spoja
- › Nizak šum izlaznog napona
- › Zaštita od preopterećenja: 110% – 150% od deklarisanе snage i napona
- › Ulazni napon: 230 V~ / 1.2 A / 47–63 Hz
- › Izlazni napon: 12 V / 6 A
- › Snaga: 72 W
- › Radna temperatura: -25 °C do +70 °C
- › Temperatura skladištenja: -40 °C do +85 °C
- › Pasivno hlađenje
- › Dimenzije: 129 × 97 × 38 mm



8.5A

100W

12 V  
DC



### RS-100-12 Ispravljač za LED trake 100 W

- › Ne sadrži napojni kabel
- › Ugrađen EMI filter
- › Široki raspon ulaznog napona
- › Tačan i stabilan izlazni napon
- › Zaštita od preopterećenja napona, struje i kratkog spoja
- › Nizak šum izlaznog napona
- › Zaštita od preopterećenja: 110% – 150% od deklarisanе snage i napona
- › Ulazni napon: 230 V~ / 1.5 A / 47–63 Hz
- › Izlazni napon: 12 V / 8.5 A
- › Snaga: 102 W
- › Radna temperatura: -25 °C do +70 °C
- › Temperatura skladištenja: -40 °C do +85 °C
- › Pasivno hlađenje
- › Dimenzije: 159 × 97 × 38 mm



### DR-4512 Ispravljač 42 W



3.5A

42W

12 V  
DC

- › Ne sadrži napojni kabel
- › Ugrađen EMI filter
- › Široki raspon ulaznog napona
- › Tačan i stabilan izlazni napon
- › Zaštita od preopterećenja napona, struje i kratkog spoja
- › Nizak šum izlaznog napona
- › Zaštita od preopterećenja: 105% – 150% od deklarisanе snage i napona
- › Ulazni napon: 230 V~ / 0.75 A / 47–63 Hz
- › Izlazni napon: 10.8–13.2 V / 0–3.5 A
- › Snaga: 42 W
- › Radna temperatura: od -10 °C do +50 °C
- › Temperatura skladištenja: od -20 °C do +85 °C
- › Dimenzije: 93 × 78 × 67 mm

## PRIKLJUČNI KABLOVI I OPREMA



### LTR-PK14 Priklučni kabel za LED trake

- › Dužina: 30 cm
- › Priklučak: DC 5.5 × 2.1 mm



### LTR-PK14M Priklučni kabel za LED trake

- › Dužina: 12 cm
- › Priklučak: DC 5.5 × 2.1 mm
- › Utikač



### LTR-PKK Priklučni kabel za LED kontroler

- › Priklučni kabel za IR RGB LED kontroler





### LTR-PK220/3528

Priključni kabel za napajanje

- › Priključni kabel za napajanje LED trake 3528 220 V
- › Širina trake: 10 mm
- › Rastojanje vodova: 6 mm

### LTR-PK220/5050

Priključni kabel za napajanje

- › Priključni kabel za napajanje LED trake 5050 220 V
- › Širina trake: 14 mm
- › Rastojanje vodova: 10 mm
- › Napomena: Ovaj priključni kabel ne odgovara za LED traku LTR5050/60W-220EP

### Priključni kabel za LED trake - dužine 21cm

### LTR-PK3528C

Priključni kabel za napajanje jednobojnih LED traka širine 8mm

### LTR-PK5050C

Priključni kabel za napajanje jednobojnih LED traka širine 10mm



### LTR-PK-RGB-C

Priključni kabel za LED trake

- › Priključni kabel za napajanje RGB LED traka
- › 21 cm

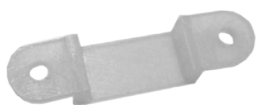

### LTR-PLS/10

Plastični nosač LED traka  
10 mm (10 × 6 × 3 mm)

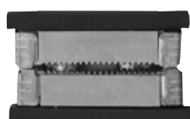

### LTR-SP2/10

Spojnica 10 mm

- › Za jednobojne LED trake
- › Širina: 10 mm



### LTR-SP-RGB-C

Spojnica za RGB LED trake

- › Spojnica za RGB LED trake



### LTR-ZK220

Završna kapica

- › Završna kapica za LED trake 220 V

### LTR-PLS/8

Plastični nosač LED traka  
8 mm (8 × 6 × 3 mm)

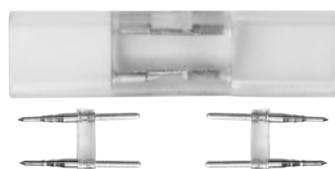

### LTR-SP220/3528

Spojnica

- › Za jednobojne LED trake tipa 3528 / 220 V
- › Širina trake: 10 mm
- › Rastojanje vodova: 6 mm

### LTR-SP220/5050

Spojnica

- › Za jednobojne LED trake tipa 5050 / 220 V
- › Širina trake: 12 mm
- › Rastojanje vodova: 9 mm



### LTR-SP3528C

Spojnica za jednobojne LED trake 8 mm

- › Spojnica za jednobojne LED trake 8 mm
- › Za trake tipa: 3528

### LTR-SP5050C

Spojnica za jednobojne LED trake 10 mm

- › Spojnica za jednobojne LED trake 10 mm
- › Za trake tipa: 5050



## GRLA I ADAPTERI

### VG-E27/WH / VG-E27/BK / VG-E27/RD / VG-E27/BL / VG-E27/GR

Viseće E27 grlo sa tekstilnim kablom

- > Moderan dizajn. Idealno za domove, kafiće, restorane.
- > 230 V~ / 4 A
- > Grlo: E27
- > Tip kabela: VDE 2 × 0,75 mm<sup>2</sup>
- > Dužina kabela: 1 m
- > Materijal: gumirana plastika
- > Kabel obložen tekstilom



VG-E27/WH - belo



VG-E27/BK - crno



VG-E27/RD - crveno



VG-E27/BL - plavo



VG-E27/GR - zeleno





**GR-GU10**  
Keramičko grlo GU10

- › Grlo za GU10 sijalice
- › Max: 230 V~ / 2 A
- › Dužina kabela: 15 cm



**GR-MR16**  
MR16 grlo

- › Grlo za MR16 sijalice
- › Max: 230 V~ / 2 A
- › Dužina kabela: 15 cm



**E14/GU10**  
Adapter za E14 sijalicu

- › Adapter grlo za E14 sijalicu E14 > GU10



**E27/GU10**  
Adapter za E27 sijalicu

- › Adapter grlo za E27 sijalicu E27 > GU10



**GU10/E14**  
Adapter za GU10 sijalicu

- › Adapter grlo za GU10 sijalicu GU10 > E14



**GU10/E27**  
Adapter za GU10 sijalicu

- › Adapter grlo za GU10 sijalicu GU10 > E27



**GR-E14/LB**  
Luster sijalično grlo E14

- › Luster sijalično grlo E14
- › Bele boje
- › Materijal: plastika
- › Dimenzije:  $\varnothing 27 \times 56$  mm



**GR-E14/LC**  
Luster sijalično grlo E14

- › Luster sijalično grlo E14
- › Crne boje
- › Materijal: plastika
- › Dimenzije:  $\varnothing 54 \times 53$  mm



**GR-E27/KP**  
Keramičko sijalično grlo E27

- › Sijalično grlo E27
- › Materijal: keramika
- › Dimenzije:  $\varnothing 40 \times 46$  mm



**GR-E27/KV**  
Keramičko sijalično grlo E27

- › Viseće sijalično grlo E27
- › Materijal: keramika
- › Dimenzije:  $\varnothing 40 \times 57$  mm



**GR-E27/LB**  
Luster sijalično grlo E27

- › Luster sijalično grlo E27
- › Bele boje
- › Materijal: plastika
- › Dimenzije:  $\varnothing 40 \times 58$  mm



**GR-E27/LC**  
Luster sijalično grlo E27

- › Luster sijalično grlo E27
- › Crne boje
- › Materijal: plastika
- › Dimenzije:  $\varnothing 40 \times 54$  mm



[www.elementa.rs](http://www.elementa.rs)

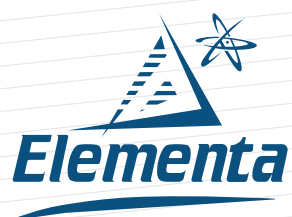

**Elementa d.o.o.**

Jovana Mikića 56, 24000 Subotica, Srbija  
tel: +381 24 686 270, fax: +381 24 686 275  
office@elementa.rs, [www.elementa.rs](http://www.elementa.rs)